



MUNICIPIO DE ZAPOTLÁN EL GRANDE, JALISCO

Sistema Integral de Contabilidad Gubernamental

ANÁLISIS DE POLIZAS

Ejercicio: 2021, Ago - Ago

Fecha	Tipo de Póliza	Folio	Descripción del Tipo de Póliza	Concepto de la Póliza	Cargo	Abono	Estatus
02/08/2021	DIARIO	11964	D42 COMPROBACION DE GASTOS	VIATICOS A MIGUEL ANGEL DE LA CRUZ GOMEZ; AUXILIAR ADMVO PATRIMONIO; DIA 19 JUL 2021 SDA 08:30, REG 18:30 HRS Y DIA 29 JUL 2021 SDA 08:00 Y REG 16:30 HRS; A CD GUADALAJARA, JAL. A LAS INSTALACIONES DE VARIAS DEPENDENCIAS DEL ESTADO PARA TRAMITES ADMVOS Y TRASLADO DE PERSONAL DEL AYUNTAMIENTO; AMBOS DIAS. SE CUMPLIO CON TRAMITES Y TRASLADOS EN TIEMP	15,755.00	15,755.00	AFECTADA
02/08/2021	DIARIO	11965	D42 COMPROBACION DE GASTOS	VIATICOS A MIGUEL ANGEL DE LA CRUZ GOMEZ; AUXILIAR ADMVO PATRIMONIO; DIA 20 JUL 2021 SDA 08:00 Y REG 18:00 HRS; A CD MANZANILLO, COL. PARA TRASLADO DEL ARQ FERNANDO GONZALEZ CASTOLO, CRONISTA DE LA CD; PARA ASISTIR A LAS OFICINAS DE LA SOCIEDAD COLIMENSE DE ESTUDIOS HISTORICOS. SE CUMPLIO CON TRASLADO EN TIEMPO Y FORMA. ALIMENTOS \$680 CASETAS \$324;	5,020.00	5,020.00	AFECTADA
02/08/2021	DIARIO	11970	D42 COMPROBACION DE GASTOS	VIATICOS A JUAN MANUEL SALVADOR GARCIA; AUXILIAR ADMVO PATRIMONIO; DIA 01 JUL 2021 SDA 12:00 Y REG 18:00 HRS; A CD GUADALAJARA, JAL. A LAS INSTALACIONES DE VARIAS DEPENDENCIAS DEL ESTADO PARA TRAMITES ADMVOS DEL MUNICIPIO. SE CUMPLIO CON TRAMITES EN TIEMPO Y FORMA. ALIMENTOS \$290 CASETAS \$324; SEG TR 1750.	3,070.00	3,070.00	AFECTADA
02/08/2021	DIARIO	11975	D42 COMPROBACION DE GASTOS	VIATICOS A MANUEL CASILLAS GARCIA; PERSONAL ECOLOGIA; DIA 21 JUL 2021 SDA 08:00 Y REG 16:00 HRS; A CD GUADALAJARA, JAL. A LAS INSTALACIONES DE LA SEMADET Y SEMARNAT, PARA RECABAR FIRMAS PARA CONFORMACION DE COMITE ORDENAMIENTO LOCAL. SE CUMPLIO CON COMISION EN TIEMPO Y FORMA. ALIMENTOS \$400; SEG TR 1969.	2,000.00	2,000.00	AFECTADA
02/08/2021	DIARIO	11980	D42 COMPROBACION DE GASTOS	VIATICOS A MARIA GUADALUPE CONTRERAS MALDONADO; DIRECTORA Y PERSONAL DE ECOLOGIA; DIA 27 JUL 2021 SDA 08:00 Y REG 21:00 HRS; A CD GUADALAJARA, JAL. A LAS INSTALACIONES DE SADER Y CONANP, PARA ASISTIR A REUNION DE TRABAJO Y RECEPCION DE DOCUMENTOS, RESPECTIVAMENTE. SE CUMPLIO CON COMISION EN TIEMPO Y FORMA. CASETAS \$906.50; SEG TR 2023 Y FICHA REINT	4,726.00	4,726.00	AFECTADA
02/08/2021	DIARIO	11981	D42 COMPROBACION DE GASTOS	VIATICOS A RAUL MIGUEL GARCIA PEREZ; CHOFER Y PERSONAL MANTTO URBANO; DIA 22 JUL 2021 SDA 10:00 Y REG 17:00 HRS; A IXTLAHUACAN DE LOS MEMBRILLOS, JAL. A LA EMPRESA JEA PARA RECOGER 12 TAMBOS DE 200 LTS DE ASFALTO. SE CUMPLIO CON COMISION EN TIEMPO Y FORMA. ALIMENTOS \$499 CASETAS \$444; SEG TR 1970 Y FICHA REINTEGRO SOBRANTE DE LA MISMA.	4,822.00	4,822.00	AFECTADA
03/08/2021	DIARIO	11977	D42 COMPROBACION DE GASTOS	VIATICOS A SERGIO ALEJANDRO ROLON FLORES; SECRETARIO PARTICULAR PRESIDENCIA; DIA 01 AGO 2021 SDA 11:49 Y REG 21:17 HRS; A CD GUADALAJARA, JAL. A LAS INSTALACIONES DEL AYUNTAMIENTO, PARA ASISTIR A REUNIN CON DIRECTIVOS. SE CUMPLIO CON COMISION EN TIEMPO Y FORMA. CASETAS \$324 GASOLINA \$600;	4,620.00	4,620.00	AFECTADA

ESTE DOCUMENTO ES PARTE DE LA CUENTA DETALLADA DEL MUNICIPIO DE ZAPOTLÁN EL GRANDE, JALISCO.

001560



MUNICIPIO DE ZAPOTLAN EL GRANDE, JALISCO

Sistema Integral de Contabilidad Gubernamental

ANALISIS DE POLIZAS

Ejercicio: 2021, Ago - Ago

Fecha	Tipo de Póliza	Folio	Descripción del Tipo de Póliza	Concepto de la Póliza	Cargo	Abono	Estatus
04/08/2021	DIARIO	11989	D42 COMPROBACION DE GASTOS	SEG TR 1917. VIATICOS A RAUL RIOS MORENO; ENARGADO Y PERSONAL DE LA UNIDAD JURIDICA; DIA 02 AGO 2021 SDA 15:00 Y REG 20:20 HRS; A CD GUADALAJARA, JAL. A LAS INSTALACIONES DE LA CD JUDICIAL FEDERAL, PARA ENTREGA DE PROMOCION DE TERMINO, NOTIFICACION Y RESOLUCION. SE CUMPLIO CON COMISION EN TIEMPO Y FORMA. ALIMENTOS \$343 CASSETAS \$334; SEG TR 2070.	3,385.00	3,385.00	AFECTADA
04/08/2021	DIARIO	13001	D42 COMPROBACION DE GASTOS	VIATICOS A LA C. MARIA ESTHER LOPEZ GARCIA; JEFEL DE CONTABILIDAD; DIA 29 DE JULIO SDA 08:00 Y REG 115:00 HRS; A CD DE GUADALAJARA, JAL. A LAS INSTALACIONES DE LA AUDITORIA SUPERIOR DEL ESTADO DE JALISCO A ENTREGA DE CUENTA PUBLICA. SE CUMPLIO CON COMISION EN TIEMPO Y FORMA.	2,140.00	2,140.00	AFECTADA
05/08/2021	DIARIO	11990	D42 COMPROBACION DE GASTOS	VIATICOS A RAUL MIGUEL GARCIA PEREZ; CHOFER Y PERSONAL DE ORDENAMIENTO TERRITORIAL; DIA 03 AGO 2021 SDA 11:00 Y REG 18:00 HRS; A CD IXTLAHUACAN DE LOS MEMBRILLOS, JAL. A LAS INSTALACIONES DE LA JEA PARA RECOGER 12 TAMBOS DE 200 LTS DE ASFALTO. SE CUMPLIO CON COMISION EN TIEMPO Y FORMA. ALIMENTOS \$550 CASSETAS \$496; SEG TR 2078.	5,230.00	5,230.00	AFECTADA
05/08/2021	DIARIO	11994	D42 COMPROBACION DE GASTOS	VIATICOS A ROBERTO GONZALEZ MATA; ASISTENTE DE SINDICATURA; DIA 03 AGO 2021 SDA 13:40 Y REG 20:45 HRS; A CD GUADALAJARA, JAL. A LAS INSTALACIONES DEL TRIBUNAL DE JUSTICIA ADMINISTRATIVA, PARA PRESENTAR PROMOCIONES DE TERMINO. SE CUMPLIO CON COMISION EN TIEMPO Y FORMA. ALIMENTOS \$324 CASSETAS \$334 GASOLINA \$600 ESTACIONAM \$13; SEG TR 2079.	6,355.00	6,355.00	AFECTADA
05/08/2021	DIARIO	11999	D42 COMPROBACION DE GASTOS	VIATICOS A LAURA ELENA MARTINEZ RUVALCABA; REGIDORA MPAL; DIA 03 AGO 2021 SDA 08:20 Y REG 19:20 HRS; A CD GUADALAJARA, JAL. A LAS INSTALACIONES DE LA DIRECCION DE ARCHIVO DE INSTRUMENTOS PUBLICOS DEL ESTADO, PARA GESTION DE ESCRITURAS (COPIAS OFICIALES) Y PETICION DE CERTIFICADO. SE INGRESO TRAMITE DE CERTIFICADO EN TIEMPO Y FORMA. ALIENTOS \$400 CA	6,670.00	6,670.00	AFECTADA
06/08/2021	DIARIO	11966	D42 COMPROBACION DE GASTOS	VIATICOS A MIGUEL ANGEL DE LA CRUZ GOMEZ; AUXILIAR ADMVO PATRIMONIO; DIA 03 AGO 2021 SDA 09:40 Y REG 16:00 HRS Y DIA 04 AGO 2021 SDA 06:00 Y REG 18:00 HRS; A CD GUADALAJARA, JAL. A LAS INSTALACIONES DE VARIAS DEPENDENCIAS DEL ESTADO PARA TRAMITES ADMVOS Y TRASLADO DE PERSONAL DEL AYUNTAMIENTO; AMBOS DIAS. SE CUMPLIO CON TRAMITES Y TRASLADOS EN TIEM	6,495.00	6,495.00	AFECTADA
06/08/2021	DIARIO	12000	D42 COMPROBACION DE GASTOS	VIATICOS A CORINA FRIAS VAZQUEZ; COORD JUZGADO MPAL; DIA 04 AGO 2021 SDA 06:00 Y REG 17:30 HRS; A CD GUADALAJARA, JAL. A LAS INSTALACIONES DE INSTITUTO DE JUSTICIA ALTERNATIVA PARA REVISION Y ENTREGA DE	1,670.00	1,670.00	AFECTADA

001561

ESTE DOCUMENTO ES PARTE DE LA CUENTA DETALLADA DEL MUNICIPIO DE ZAPOTLÁN EL GRANDE, JALISCO.



MUNICIPIO DE ZAPOTLAN EL GRANDE, JALISCO
Sistema Integral de Contabilidad Gubernamental
ANALISIS DE POLIZAS

Ejercicio: 2021, Ago - Ago

Fecha	Tipo de Póliza	Folio	Descripción del Tipo de Póliza	Concepto de la Póliza	Cargo	Abono	Estatus
06/08/2021	DIARIO	13003	D42 COMPROBACION DE GASTOS	DOCUMENTOS. SE CUMPLIO CON COMISION EN TIEMPO Y FORMA. ALIMENTOS \$330; SEG TR 2077 Y FICHA DE REINTEGRO SOBRANTE DE LA MISMA. VIATICOS A LA C. MARIA ESTHER LOPEZ GARCIA; JEFE DE CONTABILIDAD; DIA 03 DE AGOSTO SDA 10:00 Y REG 4:00 HRS; A CD DE COLIMA COL. A LAS INSTALACIONES DE LA EMPRESA EMPRESS, POR IMPLMANTACION DE MODULO DE PATRIMONIO; SE CUMPLIO CON COMISION EN TIEMPO Y FORMA. GASOLINA 300	1,500.00	1,500.00	AFECTADA
06/08/2021	DIARIO	13004	D42 COMPROBACION DE GASTOS	VIATICOS A GUILLERMINA AGUILAR OCHOA; AUXILIAR DE CONTABILIDAD Y PERSONAL DE EGRESOS; DIA 04 AGO 2021 SDA 08:00 Y REG 16:00 HRS; A CD COLIMA, COL. A LAS INSTALACIONES DE EMPRESA SISTEMA EMPRESS, PARA INSTALACION DEL MODULO DE PATRIMONIO. SE CUMPLIO CON COMISION EN TIEMPO Y FORMA. GASOLINA \$964.	4,820.00	4,820.00	AFECTADA
06/08/2021	DIARIO	13007	D42 COMPROBACION DE GASTOS	VIATICOS A MARIA ESTHER LOPEZ GARCIA; JEFE DE EGRESOS; DIA 04 AGO 2021 SDA 08:00 Y REG 16:00 HRS; A CD GUADALAJARA, JAL. A LAS INSTALACIONES DE AUDITORIA SUPERIOR DEL ESTADO, PARA ENTREGA DE PLIEGO DE OBSERVACIONES DE LA AUDITORIA 2019. SE CUMPLIO CON COMISION EN TIEMPO Y FORMA. GASOLINA \$428.80.	2,144.00	2,144.00	AFECTADA
09/08/2021	DIARIO	12021	D42 COMPROBACION DE GASTOS	VIATICOS A JOSE MIGUEL FUENTES MORENO; AUXILIAR ADMVO JURIDICO; DIA 04 AGO 2021 SDA 12:40 Y REG 21:00 HRS; A CD ZAPOPAN, JAL. A LAS INSTALACIONES DE JUZGADOS DE DISTRITO EN CIUDAD JUDICIAL, PARA PRESENTACION DE PROMOCIONES DE TERMINO. SE CUMPLIO CON COMISION EN TIEMPO Y FORMA. ALIMENTOS \$250 CASSETAS \$334; SEG TR 2092.	2,920.00	2,920.00	AFECTADA
09/08/2021	DIARIO	12258	D42 COMPROBACION DE GASTOS	CONSUMO PARA PERSONAL DE LA HACIENDA MUNICIPAL QUE TRABAJO EN LA SOLVENTACION DE LOS PUNTOS DE LA AUDITORIA 2019.	2,130.00	2,130.00	AFECTADA
11/08/2021	DIARIO	12088	D42 COMPROBACION DE GASTOS	COMPROBACION POR GASTOS EFECTUADOS EN CURSO DE EXTRACCION VEHICULAR PARA PERSONAL INTERNO DE BASE CENTRAL DE PROTECCION CIVIL LOS DIAS 23 Y 24 JULIO 2021. DEPTO PROTECCION CIVIL, SEG CH-2020 Y FICHA REINTEGRO SOBRANTE DEL MISMO.	58,176.00	58,176.00	AFECTADA
11/08/2021	DIARIO	12100	D42 COMPROBACION DE GASTOS	VIATICOS CINDY ESTEFANY GARCIA OROZCO; SINDICO Y PERSONAL DE SINDICATURA; DIA 06 AGO 2021 SDA 06:30 Y REG 20:30 HRS; A CD GUADALAJARA, JAL. A LAS INSTALACIONES DE LA SECRETARIA DE ADMINISTRACION, PARA REVISION DEL CONTRATO DE COMODATO CBTA. SE CUMPLIO CON COMISION EN TIEMPO Y FORMA; ALIMENTOS \$559 CASSETAS \$334 GASOLINA \$600. SEG TR 2099	7,465.00	7,465.00	AFECTADA
12/08/2021	DIARIO	11967	D42 COMPROBACION DE GASTOS	VIATICOS A MIGUEL ANGEL DE LA CRUZ GOMEZ; AUXILIAR ADMVO PATRIMONIO; DIA 06 AGO 2021 SDA 08:15, REG 17:30 HRS Y DIA 10 AGO 2021 SDA 08:40 Y REG 17:30 HRS; A CD GUADALAJARA, JAL. A LAS	7,400.00	7,400.00	AFECTADA

001562

ESTE DOCUMENTO ES PARTE DE LA CUENTA DETALLADA DEL MUNICIPIO DE ZAPOTLÁN EL GRANDE, JALISCO.



MUNICIPIO DE ZAPOTLAN EL GRANDE, JALISCO

Sistema Integral de Contabilidad Gubernamental

ANALISIS DE POLIZAS

Ejercicio: 2021, Ago - Ago

Fecha	Tipo de Póliza	Folio	Descripción del Tipo de Póliza	Concepto de la Póliza	Cargo	Abono	Estatus
12/08/2021	DIARIO	12101	D42 COMPROBACION DE GASTOS	INSTALACIONES DE VARIAS DEPENDENCIAS DEL ESTADO PARA TRAMITES ADMVOS Y TRASLADO DE PERSONAL DEL AYUNTAMIENTO; AMBOS DIAS. SE CUMPLIO CON TRAMITES Y TRASLADOS EN TIEMP	6,845.00	6,845.00	AFFECTADA
12/08/2021	DIARIO	12102	D42 COMPROBACION DE GASTOS	VIATICOS CARLOS BALTAZAR ZEPEDA; CHOFER PRESIDENCIA; DIA 10 AGO 2021 SDA 08:00 Y REG 19:00 HRS; A CD GUADALAJARA, JAL. A LAS INSTALACIONES DEL DIF JALISCO, PARA TRASLADO DE PRESIDENTA Y PERSONAL DE AYUNTAMIENTO A REUNION CON PERSONALIDADES. SE CUMPLIO CON TRASLADOS EN TIEMPO Y FORMA; ALIMENTOS \$939 CASSETAS \$430. SEG TR 2190	9,035.00	9,035.00	AFFECTADA
12/08/2021	DIARIO	13009	D42 COMPROBACION DE GASTOS	VIATICOS SERGIO ALEJANDRO ROLON FLORES; SECRETARIO Y PESONAL DEL AYUNTAMIENTO; DIA 10 AGO 2021 SDA 15:00 Y REG 20:56 HRS; A CD GUADALAJARA, JAL. A LAS INSTALACIONES DE LA SECTRETARIA DE SALUD, PARA ASISTIR A REUNION CON DIRECTIVOS. SE CUMPLIO CON ASISTENCIA EN TIEMPO Y FORMA; ALIMENTOS \$873 CASSETAS \$334 GASOLINA \$600. SEG TR 2191	1,500.00	1,500.00	AFFECTADA
12/08/2021	DIARIO	13009	D42 COMPROBACION DE GASTOS	VIATICOS A MARIA ESTHER LOPEZ GARCIA; JEFE DE EGRESOS; DIA 11 AGO 2021 SDA 08:00 Y REG 16:00 HRS; A CD GUADALAJARA, JAL. A LAS INSTALACIONES DE AUDITORIA SUPERIOR DEL ESTADO, PARA ENTREGA DE CUENTA PUBLICA. SE CUMPLIO CON COMISION EN TIEMPO Y FORMA. GASOLINA \$300.00	2,285.00	2,285.00	AFFECTADA
13/08/2021	DIARIO	12161	D42 COMPROBACION DE GASTOS	VIATICOS A CARLOS BALTAZAR ZEPEDA; CHOFER PRESIDENCIA; DIA 04 AGO 2021 SDA 06:00 Y REG 17:00 HRS; A CD GUADALAJARA, JAL. A LAS INSTALACIONES DEL DIF JALISCO, PARA TRASLADO DE LA PRESIDENTE MPAL A REUNION CON PERSONALIDADES. SE CUMPLIO CON TRASALDO EN TIEMPO Y FORMA. ALIMENTOS \$83 CASSETAS \$334 ESTACIONAM \$40; SEG TR 2094	5,042.00	5,042.00	AFFECTADA
16/08/2021	DIARIO	12106	D42 COMPROBACION DE GASTOS	REINTEGRO TOTAL SOBRANTE DE CH-2035 A NOMBRE DE JAVIER ALEJANDRO PALOMERA CARDENAS. DEPTO PASAPORTES; SEG CH-2035	1,750.00	1,750.00	AFFECTADA
16/08/2021	DIARIO	12110	D42 COMPROBACION DE GASTOS	VIATICOS MARIA GABRIELA PATIÑO ARREOLA; ASISTENTE JURIDICO; DIA 13 AGO 2021 SDA 07:00 Y REG 19:00 HRS; A CD GUADALAJARA, JAL. A LAS INSTALACIONES DEL ALMACEN GENERAL Y SECRETARIA DE ADMON, PARA DEVOLUCION Y ENTREGA DE VEHICULO PROPIEDAD DEL GOBIERNO DEL ESTADO Y BAJA DE PLACAS. SE CUMPLIO CON COMISION EN TIEMPO Y FORMA; ALIMENTOS \$350. SEG TR 2194.	16,240.00	16,240.00	AFFECTADA
17/08/2021	DIARIO	11568	D42 COMPROBACION DE GASTOS	PAGO POR ROTIULACION DE VINIL IMPRESO A VEHICULOS OFICIALES DE PROTECCION CIVIL SEGUN FACTURA ANEXA NO. 1316	2,680.00	2,680.00	AFFECTADA
17/08/2021	DIARIO	13010	D42 COMPROBACION DE GASTOS	VIATICOS A MARIA ESTHER LOPEZ GARCIA; JEFE DE EGRESOS; DIA 16 AGO 2021 SDA 09:00 Y REG 16:00 HRS; A CD GUADALAJARA, JAL. A LAS INSTALACIONES DE AUDITORIA SUPERIOR DEL ESTADO, PARA ENTREGA DE DOCUMENTACION AUDITORIA			

001563

ESTE DOCUMENTO ES PARTE DE LA CUENTA DETALLADA DEL MUNICIPIO DE ZAPOTLAN EL GRANDE, JALISCO.



MUNICIPIO DE ZAPOTLAN EL GRANDE, JALISCO
Sistema Integral de Contabilidad Gubernamental
ANALISIS DE POLIZAS

Ejercicio: 2021, Ago - Ago

Fecha	Tipo de Póliza	Folio	Descripción del Tipo de Póliza	Concepto de la Póliza	Cargo	Abono	Estatus
18/08/2021	DIARIO	12111	D42 COMPROBACION DE GASTOS	2020. SE CUMPLIO CON COMISION EN TIEMPO Y FORMA. GASOLINA \$536 VIATICOS ALFONSO FREGOSO VARGAS; JEFE COPLADEMUN; DIA 30 JUL 2021 SDA 08:00 Y REG 18:00 HRS; A CD GUADALAJARA, JAL. A LAS INSTALACIONES DE LA SADER Y SRIA DE LA HACIENDA, PARA COMPROBACION DE RECURSOSNPROGRAMA SADER FACEJ Y ENTREGA DOCUMENTOS TESORERIA; RESPECTIVAMENTE. SE CUMPLIO CON TRAMITES EN TIEMPO Y FORMA; ALIMENTOS \$89 CASETAS \$324 GASOLINA	5,568.00	5,568.00	AFFECTADA
19/08/2021	DIARIO	12113	D42 COMPROBACION DE GASTOS	COMPROBACION POR COMPRA DE 370 FORMATOS DE AUTOMATIZACION, DEPTO REGISTRO CIVIL. SEG CH-2884	22,200.00	22,200.00	AFFECTADA
20/08/2021	DIARIO	13013	D42 COMPROBACION DE GASTOS	VIATICOS A MARIA ESTHER LOPEZ GARCIA; JEFE Y PERSONAL DE EGRESOS; DIA 19 AGO 2021 SDA 08:00 Y REG 18:00 HRS; A CD COLIMA, COL. A LAS INSTALACIONES DE EMPRESA SISTEMA EMPRESS, PARA INSTALACION DEL MODULO DE PATRIMONIO. SE CUMPLIO CON COMISION EN TIEMPO Y FORMA. GASOLINA \$936.	4,680.00	4,680.00	AFFECTADA
20/08/2021	DIARIO	13377	D42 COMPROBACION DE GASTOS	VIATICOS A MIGUEL ANGEL DE LA CRUZ GOMEZ; AUXILIAR ADMVO PATRIMONIO; DIA 13 AGO 2021 SDA 07:00, REG 19:30 HRS Y DIA 17 AGO 2021 SDA 12:00 Y REG 17:30; A CD GUADALAJARA, JAL. A LAS INSTALACIONES DE VARIAS DEPENDENCIAS DEL ESTADO PARA REALIZAR TRAMITES ADMVOS DEL MPIO Y TRASLADO DE PERSONAL DEL AYUNTAMIENTO; RESPECTIVAMENTE. SE CUMPLIO CON TRAMITES Y	8,890.00	8,890.00	AFFECTADA
23/08/2021	DIARIO	13382	D42 COMPROBACION DE GASTOS	VIATICOS A MIGUEL ANGEL DE LA CRUZ GOMEZ; AUXILIAR ADMVO PATRIMONIO; DIA 18 AGO 2021 SDA 08:00, REG 17:30 HRS Y DIA 19 AGO 2021 SDA 10:00 Y REG 18:00; A CD GUADALAJARA, JAL. A LAS INSTALACIONES DE VARIAS DEPENDENCIAS DEL ESTADO PARA REALIZAR TRAMITES ADMVOS DEL MPIO Y TRASLADO DE PERSONAL DEL AYUNTAMIENTO; RESPECTIVAMENTE. SE CUMPLIO CON TRAMITES Y	6,180.00	6,180.00	AFFECTADA
23/08/2021	DIARIO	13385	D42 COMPROBACION DE GASTOS	VIATICOS A MIGUEL ANGEL DE LA CRUZ GOMEZ; AUXILIAR ADMVO PATRIMONIO; DIA 20 AGO 2021 SDA 07:00, REG 15:00 HRS Y DIA 21 AGO 2021 SDA 06:00 Y REG 11:30; A CD GUADALAJARA, JAL. A LAS INSTALACIONES DE VARIAS DEPENDENCIAS DEL ESTADO PARA REALIZAR TRAMITES ADMVOS DEL MPIO Y TRASLADO DE PERSONAL DEL AYUNTAMIENTO; Y TRASLADO DE PERSONAS PARA FESTIVAL DE TE	5,375.00	5,375.00	AFFECTADA
24/08/2021	DIARIO	12132	D42 COMPROBACION DE GASTOS	REINTEGRO TOTAL CH-2066 A NOMBRE DE ALBERTO GUTIERREZ MORENO, DEPTO PROTECCION CIVIL. SEGUN FECHA SANTANDER.	1,050.00	1,050.00	AFFECTAD
24/08/2021	DIARIO	12202	D42 COMPROBACION DE GASTOS	COMPROBACION POR COMPRA DE 2 KIT DE RODILLOS PARA LOS ESCANER DEL DEPTO EGRESOS MODELO EPSON DS-860/760. SEG TR 1790 Y FICHA REINTEGRO SOBRANTE DE LA MISMA.	19,915.20	19,915.20	AFFECTAD

001564

ESTE DOCUMENTO ES PARTE DE LA CUENTA DETALLADA DEL MUNICIPIO DE ZAPOTLÁN EL GRANDE, JALISCO.



MUNICIPIO DE ZAPOTLAN EL GRANDE, JALISCO
Sistema Integral de Contabilidad Gubernamental
ANALISIS DE POLIZAS

Ejercicio: 2021, Ago - Ago

Fecha	Tipo de Póliza	Folio	Descripción del Tipo o de Póliza	Concepto de la Póliza	Cargo	Abono	Estatus
25/08/2021	DIARIO	12165	D42 COMPROBACION DE GASTOS	VIATICOS A JOSE LUIS SANCHEZ CAMPOS; JEFE SALUD; DIA 18 AGO 2021 SDA 08:00 Y REG 17:00 HRS; A CD GUADALAJARA, JAL. A LAS INSTALACIONES DE COESIDA JALISCO, PARA RECIBIR CONVENIO DE COESIDA ZAPOTLAN. SE CUMPLIO CON COMISION EN TIEMPO Y FORMA, PERO NO SE LES ENTREGO POR FALTA DE FIRMA. ALIMENTOS \$200; SEG TR 2223 Y FICHA REINTEGRO SOBRANTE DE LA MISMA	1,400.00	1,400.00	AFFECTADA
25/08/2021	DIARIO	12169	D42 COMPROBACION DE GASTOS	VIATICOS A AMARANTA PATIÑO MENDEZ; JEFA Y PERSONAL DE UNIDAD DE PROYECTOS; DIA 23 AGO 2021 SDA 09:30 Y REG 20:30 HRS; A CD GUADALAJARA, JAL. A LAS INSTALACIONES DE BODEGA Y OFICINAS DE LA SRIA DE ASISTENCIA SOCIAL, PARA DEVOLUCION Y ENTREGA DE DOCUMENTOS DE LA COMPROBACION 2DA ETAPA 2021 JALISCO TE RECONOCE. SE CUMPLIO CON COMISION EN TIEMPO Y FORM	4,510.00	4,510.00	AFFECTADA
26/08/2021	DIARIO	12254	D42 COMPROBACION DE GASTOS	VIATICOS A CARLOS BALTAZAR ZEPEDA; CHOFER PRESIDENCIA; DIA 19 AGO 2021 SDA 12:00 Y REG 21:00 HRS; A CD GUADALAJARA, JAL. PARA TRASLADO DE LA PRESIDENTA MPAL A LAS INSTALACIONES DE DIF JALISCO, PARA ASISTIR A REUNION CON DIRECTIVOS. SE CUMPLIO CON TRASLADO EN TIEMPO Y FORMA. ALIMENTOS \$826 CASSETAS \$334; SEG TR 2229	5,800.00	5,800.00	AFFECTADA
30/08/2021	DIARIO	13387	D42 COMPROBACION DE GASTOS	VIATICOS A IVAN ANTONIO FOSECA SOLIS; JEFE Y PERSONAL SERVICIOS GENERALES; DIA 26 AGO 2021 SDA 07:00, REG 11:20 HRS Y DIA 28 AGO 2021 SDA 13:30 Y REG 19:30; A CD ZAPOPAN, JAL. A LAS INSTALACIONES DEL AUDITORIO TELMEX, PARA TRASLADO DE ESCENOGRAFIA; AMBOS DIAS. SE CUMPLIO CON TRASLADOS EN TIEMPO Y FORMA. ALIMENTOS \$708 CASSETAS \$668; SEG TR 2354 Y 23	6,880.00	6,880.00	AFFECTADA
31/08/2021	DIARIO	12551	D42 COMPROBACION DE GASTOS	VIATICOS A SERGIO ALEJANDRO ROLON FLORES; SECRETARIO PARTICULAR Y PERSONAL PRESIDENCIA; DIA 13 AGO 2021 SDA 15:00 Y REG 22:00 HRS; A CD GUADALAJARA, JAL. A LAS INSTALACIONES DE LA SRIA DE INFRAESTRUCTURA Y OBRA PUBLICA DEL ESTADO, PARA ASISTIR A REUNION CON DIRECTIVOS. SE CUMPLIO CON COMISION EN TIEMPO Y FORMA. ALIMENTOS \$1,200 CASSETAS \$334 GASOLINA	10,670.00	10,670.00	AFFECTADA
31/08/2021	DIARIO	12821	D42 COMPROBACION DE GASTOS	COMPROBACION DEL PROGRAMA MUJERES EMPRENDEDORAS ETAPAS 1, 2 Y 3, AUTORIZADO EN SESION ORDINARIA DE AYUNTAMIENTO NO. 23 CON EL PUNTO 7, DE FECHA 16 DE AGOSTO 2021.	627,679.25	627,679.25	AFFECTADA
31/08/2021	DIARIO	13006	D42 COMPROBACION DE GASTOS	VIATICOS A LA C. MARIA ESTHER LOPEZ GARCIA; JEFEL DE CONTABILIDAD; DIA 30 DE AGOSTO SDA 09:00 Y REG 17:00 HRS; A CD DE GUADALAJARA, JAL A LAS INSTALACIONES DE LA AUDITORIA SUPERIOR DEL ESTADO DE JALISCO A REVISION DE SOLVENTACION DE OBSERVACIONES DE LA CUENTA PUBLICA. SE CUMPLIO CON COMISION EN TIEMPO Y FORMA. GASOLINA 600	3,000.00	3,000.00	AFFECTADA
31/08/2021	DIARIO	13483	D42	VIATICOS A SERGIO ALEJANDRO ROLON	11,170.00	11,170.00	AFFECTADA

001585

ESTE DOCUMENTO ES PARTE DE LA CUENTA DETALLADA DEL MUNICIPIO DE ZAPOTLAN EL GRANDE, JALISCO.



MUNICIPIO DE ZAPOTLAN EL GRANDE, JALISCO

Sistema Integral de Contabilidad Gubernamental

ANALISIS DE POLIZAS

Ejercicio: 2021, Ago - Ago

Fecha	Tipo de Póliza	Folio	Descripción del Tipo o de Póliza	Concepto de la Póliza	Cargo	Abono	Estatus
			COMPROBACION DE GASTOS	FLORES: SECRETARIO PARTICULAR PRESIDENCIA; DIA 28 AGO 2021 SDA 16:00 Y REG 14:20 HRS DEL DIA 29 AGO 2021; A CD GUADALAJARA, JAL. A LAS INSTALACIONES DE PALACIO DE GOBIERNO, PARA REUNION CON DIRECTIVOS SOBRE INFORME DE GOBIERNO. SE CUMPLIO CON ASISTENCIA EN TIEMPO Y FORMA; SEG TR 2357			
TOTAL (46)						948,857.45	948,857.45

001566

ESTE DOCUMENTO ES PARTE
DE LA CUENTA DETALLADA DEL
MUNICIPIO DE ZAPOTLÁN
EL GRANDE, JALISCO.



MUNICIPIO DE ZAPOTLAN EL GRANDE, JALISCO
Sistema Integral de Contabilidad Gubernamental
PÓLIZA CONTABLE

Detallado (Total)

No. Póliza :011964 AFECTADA Fecha :02/08/2021 Tipo: DIARIO - 42 COMPROBACION DE GASTOS

Concepto :VIATICOS A MIGUEL ANGEL DE LA CRUZ GOMEZ; AUXILIAR ADMVO PATRIMONIO; DIA 19 JUL 2021 SDA 08:30, REG 18:30 HRS Y DIA 29 JUL 2021 SDA 08:00 Y REG 16:30 HRS; A CD GUADALAJARA, JAL. A LAS INSTALACIONES DE VARIAS DEPENDENCIAS DEL ESTADO PARA TRAMITES ADMVOS Y TRASLADO DE PERSONAL DEL AYUNTAMIENTO; AMBOS DIAS. SE CUMPLIO CON TRAMITES Y TRASLADOS EN TIEMPO Y FORMA. ALIMENTOS \$2,380 CASETAS \$648 ESTACIONAM \$123; SEG TR 1924 Y 2045.

UP	UR	UE	FF	Cuenta Contable	Descripción Cuenta Contable	Cargo	Abono
05-01-02	01-01-01	5-1-03-07-005			VIATICOS EN EL PAIS	3,151.00	
		1-1-02-03-032			MIGUEL ANGEL DE LA CRUZ GOMEZ		1,230.00
		1-1-02-03-032			MIGUEL ANGEL DE LA CRUZ GOMEZ		1,921.00
05-01-02	01-01-01	8-2-04-03			SERVICIOS GENERALES (COMPROMETIDO)	3,151.00	
05-01-02	01-01-01	8-2-05-03			SERVICIOS GENERALES (DEVENGADO)	3,151.00	
05-01-02	01-01-01	8-2-06-03			SERVICIOS GENERALES (EJERCIDO)	3,151.00	
05-01-02	01-01-01	8-2-07-03			SERVICIOS GENERALES (PAGADO)	3,151.00	
05-01-02	01-01-01	8-2-02-03			SERVICIOS GENERALES (POR EJERCER)		3,151.00
05-01-02	01-01-01	8-2-04-03			SERVICIOS GENERALES (COMPROMETIDO)		3,151.00
05-01-02	01-01-01	8-2-05-03			SERVICIOS GENERALES (DEVENGADO)		3,151.00
05-01-02	01-01-01	8-2-06-03			SERVICIOS GENERALES (EJERCIDO)		3,151.00
TOTALES						\$15,755.00	\$15,755.00

Capturó: L.C. ROSALBA LILIANA SUAREZ GARCIA

Afectó: L.C. ROSALBA LILIANA SUAREZ GARCIA

001567

510 • +
 210 • +
 120 • +
 70 • +
 92 • +
 70 • +
 92 • +
 30 • +
 12 • +
 24 • +
 440 • +
 1,100 • +
 70 • +
 70 • +
 92 • +
 92 • +
 12 • +
 45 • +
 3,151 • *

ESTE DOCUMENTO ES PARTE DE LA CUENTA DE GASTOS DEL MUNICIPIO DE ZAPOTLAN EL GRANDE, JALISCO.



ZAPOTLÁN
EL GRANDE
Gobierno Municipal

REPORTE DE COMISIONES FORANEAS

HACIENDA MUNICIPAL

No. REGISTRO PRESUPUESTAL

GTO. POR COMPROBAR

FONDO DE CAJA

PARA CONTRARECIBO

DIRECCION HACIENDA MPAL DEPARTAMENTO PATRIMONIO MPAL

FECHA Y HORA DE SALIDA DIA 19 MES 07 AÑO 2021 8:30 A.M HORAS
FECHA Y HORA DE LLEGADA DIA 19 MES 07 AÑO 2021 6:30 P.M HORAS

VEHICULO EN QUE SE HACE LA COMISION YARIS No. ECONOMICO 392

NOMBRE DEL (OS) COMISIONADO(S)
HIGUEL DUBEL DE LA CRUZ GÓMEZ, TEOFILO DE LA CRUZ MORAN, CIUDY ESTEFANY GARCIA OROZCO

DEPENDENCIA(S) VISITADA(S) BANOBRAS, AUDITORIA SUPERIOR, SADER CIUDAD GUADALAJARA

AGENDA DE ACTIVIDADES APOYO DE TRASLADO A TESORERIA RESULTADO OBTENIDO APOYO EN TIEMPO Y FORMA.

T. 1924

VIATICOS

740 -

PARTIDA 5.1.2

3.7.05

	LUNES	MARTES	MIERCOLES	JUEVES	VIERNES	SABADO	SUB-TOTAL
ALIMENTOS	840.00						840.00 ✓
HOSPEDAJE							3 ✓
CASSETAS	324.00						324.00 ✓
GASOLINA							
PASAJES							
ESTACIONAMIENTO	66.00						66.00 ✓
TAXIS							

001568

GRAN TOTAL 1,230.00

NOMBRE Y FIRMA [Firma]
COMISIONADO

NOMBRE Y FIRMA [Firma]
DIRECTOR

NOMBRE Y FIRMA [Firma]
No. B PRESUPUESTOS



Dependencia: Patrimonio Municipal.
Oficio Número: 152 /2021.
Asunto: COMISION

MIGUEL ANGEL DE LA CRUZ GOMEZ
AUXILIAR ADMINISTRATIVO
PRESENTES.

Por medio del presente les envío un cordial saludo y a la vez les informo que han sido comisionados para viajar a la Ciudad de Guadalajara, Jalisco, el día lunes 19 de julio del presente. Apoyo a tesorería traslado de dos personas (tesorero y síndico municipal).

Salida de Ciudad Guzmán a las 7:00 A.M. Regreso cuando se terminen las actividades a realizar.

Sin más por el momento me despido de Usted, quedando a sus órdenes para cualquier duda o aclaración al respecto.

ATENTAMENTE

"2021, AÑO DEL 120 ANIVERSARIO DEL NATALICIO DEL ESCRITOR Y DIPLOMATICO GUILLERMO JIMENEZ"

Cd. Guzmán, Municipio de Zapotlán el Grande, Jalisco, 16 de julio de 2021.



MTRA. LUCIA TOSCANO VICTORIO
JEFE DE PATRIMONIO



MTR. TEOFILO DE LA CRUZ MORAN
TESORERO MUNICIPAL

C.c.p. Archivo.

ESTE DOCUMENTO ES PARTE DE LA CUENTA DETALLADA DEL MUNICIPIO DE ZAPOTLAN EL GRANDE, JALISCO.

001569

Av. Cristobal Colón #62, Centro Histórico
 CP 49000, Cd. Guzmán, Zapotlán el Grande, Jal.
 Tel: (341) 575 2500
 www.ciudadguzman.gob.mx





Dependencia: Presidencia Municipal
Oficio No. 0542/2021
Asunto: Comisión

MTRA. CINDY ESTEFANY GARCÍA OROZCO
SINDICO MUNICIPAL

MTRO. TEÓFILO DE LA CRUZ MORÁN
ENCARGADO DE LA HACIENDA PÚBLICA MUNICIPAL
P R E S E N T E S

Considero oportuna la ocasión para enviarles un atento saludo, y a la vez les informo que han sido **COMISIONADAS** para asistir a **BANOBRAS** en la **Ciudad de Guadalajara, Jalisco**, el día **lunes 19 de julio** del año en curso, para realizar diversos trámites relacionados.

El traslado será en **vehículo oficial** y la salida será a las 08:00 horas. Por lo anterior les solicito tramitar los viáticos correspondientes.

Sin otro particular por el momento, quedo a sus finas atenciones reiterándoles mi más alta y distinguida consideración.

ATENTAMENTE

"2021, AÑO DEL 130 ANIVERSARIO DEL NATALICIO DEL ESCRITOR Y DIPLOMÁTICO GUILLERMO JIMENEZ"
Ciudad Guzmán, Municipio de Zapotlán el Grande, Jalisco; Julio 16 de 2021.



LIC. MARTA LUIS JUAN MORALES
PRESIDENTA MUNICIPAL INTERINA

001570

C.c.p. Archivo
MLM/CEGO/arf

ESTE DOCUMENTO ES PARTE
DE LA CUENTA DE TARIFAS
MUNICIPAL
ZAPOTLAN EL GRANDE, JALISCO

Av. Cristobal Colón #62, Centro Histórico
CP 49000, Cd. Guzmán, Zapotlán el Grande, Jal.
Tel: (341) 575 2500
www.ciudadguzman.gob.mx



ANNEL GRAJEDA GOVEA
RFC: GAGA861128111

Tipo de Comprobante: I - Ingreso
 Lugar de Expedición: 45640
 Régimen Fiscal: 612 - Personas Físicas con Actividades Empresariales y Profesionales

Forma de pago: 01 - Efectivo Folio: Z-52039
 Método de pago: PUE - Pago en una sola exhibición Fecha: 19/7/2021 19:02:46
 Moneda: MXN - Peso Mexicano

Datos del cliente
 Cliente: MUNICIPIO DE ZAPOTLÁN EL GRANDE
 R.F.C.: MZG8501012NA Uso CFDI: G03 - Gastos en general
 Domicilio: COLÓN No. 62, CENTRO, C.P. 49000, Ciudad Guzmán, Jalisco, México

Cantidad	Unidad	Clave Unidad SAT	Clave Producto/Servicio	Concepto / Descripción	Valor Unitario	Descuentos	Impuestos	Importe
1.00		E48 - Unidad de servicio	90101501 - Restaurantes	CONSUMO DE ALIMENTOS	439.65	0.00	002 - IVA - 70.35	439.65

Importe con letra:
 QUINIENTOS DIEZ PESOS 00/100 M.N.

Subtotal	439.65
Impuestos Traslados	70.35
Total	510.00

CFDI Relacionado:
 Tipo Relación: -
 CFDI Relacionado:



Serie del Certificado del emisor: 00001000000408584250
 Folio fiscal: 087A71B0-6F1D-4BB5-BBE0-E40E5948E167
 No. de Serie del Certificado del SAT: 00001000000505142236
 Fecha y hora de certificación: Julio 19 2021 - 19:02:48

Este documento es una representación impresa de un CFDI

Sello Digital del CFDI

TsUIMrpxSH9a9bGIIU12+VnmPnbJSQLbcKCRgIFxiMfFJBLRN/BsG3fa3VMInZ+OyivRXCanM7Adevy5jmqSa/CFUOWXITzPqQ2fc
 dCFQnONTk3qlcs9Eux3RZ+Ryv0nZdzMzP6dTRjKJbxbEzQjdbKJl8P26XK8CrBBF1k4cojKDeOSQnFCbF4TnXrOakIO55sySc
 bSVZidXb/5KCmtsS0DhzF8ldRyzGw3memGaBlX5Xue0T/wCi8AyJNBmKxjYdVV47JrXC3wWvP4FtPU4V+Rh72joTqNGJXshIQc1
 PyMkv0silYpYB2r+GqRZPUF7pzSRfU7bDCmW7t/5gw==

Sello del SAT

mpHTpICs7qq5NUsDy78INDrqFYnGp5N9ln5v9fWiqQ3vMgTfn2HC5ZeZx2olp3fAN85U3LjhbE2k3duYTaMMgwwBd4s8Br36es
 DIH+h6j1A8SQqVGKT2BAgIMAWGDFVM+m6KJzTYD2yBtmaeSCxAtEqwrBq7zLkHGI+U5psoy4Fun/F/7VVEYSftLl5R3FrocOR2
 YA9IYhZFWalWeC87NkU2j/cbru86YvXQZf83rMOQSDfCQObGQeLl1tkCluUjmr46EvePzStSU1oY0XfYWG8RdpilH8I5pcj3/
 sfecdCgz758EVUX7fAVc3lhw79ZjyZBid91cnC+8w==

Cadena original del complemento de certificación digital del SAT

||1.1|087A71B0-6F1D-4BB5-BBE0-E40E5948E167|2021-07-19T19:02:48|MAS0810247C0|TsUIMrpxSH9a9bGIIU12+VnmP
 nbJSQLbcKCRgIFxiMfFJBLRN/BsG3fa3VMInZ+OyivRXCanM7Adevy5jmqSa/CFUOWXITzPqQ2fc dCFQnONTk3qlcs9Eux3RZ+Ry
 v0nZdzMzP6dTRjKJbxbEzQjdbKJl8P26XK8CrBBF1k4cojKDeOSQnFCbF4TnXrOakIO55syScbSVZidXb/5KCmtsS0DhzEBl
 RyzGw3memGaBlX5Xue0T/wCi8AyJNBmKxjYdVV47JrXC3wWvP4FtPU4V+Rh72joTqNGJXshIQc1PyMkv0silYpYB2r+GqRZPUF7
 pzSRfU7bDCmW7t/5gw==|00001000000505142236|

001571

ESTE DOCUMENTO ES PARTE
 DE LA CUENTA DETALLADA DE
 MUNICIPIO DE ZAPOTLÁN EL GRANDE

ANNEL GRAJEDA GOVEA
RFC: GAGA861128111

Tipo de Comprobante: I - Ingreso
 Lugar de Expedición: 45640
 Régimen Fiscal: 612 - Personas Físicas con Actividades Empresariales y Profesionales

Forma de pago: 01 - Efectivo **Folio:** Z - 52038
Método de pago: PUE - Pago en una sola exhibición **Fecha:** 19/7/2021 19:02:21
Moneda: MXN - Peso Mexicano

Datos del cliente:
Cliente: MUNICIPIO DE ZAPOTLÁN EL GRANDE
R.F.C.: MZG8501012NA **Uso CFDI:** G03 - Gastos en general
Domicilio: COLÓN No. 62, CENTRO, C.P. 49000, Ciudad Guzmán, Jalisco, México

Cantidad	Unidad	Clave Unidad SAT	Clave Producto/Servicio	Concepto / Descripción	Valor Unitario	Descuentos	Impuestos	Importe
1.00		E48 - Unidad de servicio	90101501 - Restaurantes	CONSUMO DE ALIMENTOS	181.04	0.00	002 - IVA - 28.96	181.04

Importe con letra: DOSCIENTOS DIEZ PESOS 00/100 M.N.

Subtotal	181.04
Impuestos Traslados	28.96
Total	210.00

CFDI Relacionado:
 Tipo Relación: -
 CFDI Relacionado:



Serie del Certificado del emisor: 00001000000408584250
 Folio fiscal: 35831E4E-45A5-4CAF-8DD7-86A23C399882
 No. de Serie del Certificado del SAT: 00001000000505142236
 Fecha y hora de certificación: Julio 19 2021 - 19:02:23

Este documento es una representación impresa de un CFDI

Sello Digital del CFDI:
 iPFkZRwPzUCQiyMXvnL7AnIsmeD7go1weYZgSejAbjvXtwDhdb3FWLz2biksyCqHzvNM9ECLVWHdF+toa4ToBwTpWDC/QfDD4PjVoWkqyWnpT7Uazu6jgWxkPBLhd457KsC/CSbr1t2iQfNM82ZYgCjQ2RnCcZvsXoo5H68ulKMKOdZcolu2jSjbnh/KsBvpZV716kDt1lIQAcImT32HAYdDoak9MJw39usAc83CJsCSeXTOYKGSb9PuhtidEhgRgmwPGuFyEM9ky5BIYrQsPfstud+CXUuaNh+N2ji/bJQKhRcwnXcYnoqbXOYk2TIC2Vt5zU01RMK1fICGIg==

Sello del SAT:
 Gjk3+vgPmtg5JzpkUWKozJzgZCAwfwFEbdNwyALJKU8gbvgnLgWOWjz7P/oVz+3t4DHUISE/9honHKd4x1wbluYD+BJ8GKLPf9UxpuqIcVrDnlYsDs+XDATLpk+lKApBYfgwyDcuLSXPdvxbqqjGEMj7IfU3CSQpa0t6oFTsM1N6tieAi+IYHZwdfdfou1FhaPGOv0uITn6qNqWWOpZJK612GnzkyhYX85KqsHuWuxiWX5QVKDtGORci8NgWuu1472hX9D/cP4hOUyHTRFrvJJK2JgPy8nzO+trtzWk+CTM4eu8YH2pY8JWjooQewEuflfs35vvO4L0GhIQ==

Cadena original del complemento de certificación digital del SAT:
 ||1.1|35831E4E-45A5-4CAF-8DD7-86A23C399882|2021-07-19T19:02:23|MAS0810247C0|IPkZRwPzUCQiyMXvnL7AnIsmeD7go1weYZgSejAbjvXtwDhdb3FWLz2biksyCqHzvNM9ECLVWHdF+toa4ToBwTpWDC/QfDD4PjVoWkqyWnpT7Uazu6jgWxkPBLhd457KsC/CSbr1t2iQfNM82ZYgCjQ2RnCcZvsXoo5H68ulKMKOdZcolu2jSjbnh/KsBvpZV716kDt1lIQAcImT32HAYdDoak9MJw39usAc83CJsCSeXTOYKGSb9PuhtidEhgRgmwPGuFyEM9ky5BIYrQsPfstud+CXUuaNh+N2ji/bJQKhRcwnXcYnoqbXOYk2TIC2Vt5zU01RMK1fICGIg==|00001000000505142236||

ESTE DOCUMENTO ES PARTE DE LA CUENTA DETALLADA DEL MUNICIPIO DE ZAPOTLÁN EL GRANDE, J.

001572

CAFE ESCONDIDO 2017

R.F.C.: J0619001ZIQNS
Domicilio: AV. HIDALGO No. 1364
Colonia: AMERICANA
C.P.: 44100
Teléfono: 3324845166
Ciudad: Cuadajajara, Jalisco,
México
Regimen Fiscal: 621 - Incorporación
Fiscal

FACTURA EN TICKET
26/7/2021 532

Aprobación: 0 - 0
Cliente: MZG8501012.MUNICIPIO DE
ZAPOTLAN EL GRANDE, JALISCO
R.F.C.: MZG8501012NA
Domicilio: AV. CRISTOBAL COLON No. 62
Ciudad: CENTRO
C.P.: 48000
Ciudad Origen: Zapotlán el Grande
Jalisco, México

Código Cantidad Unidad Unitario Importe

CARAMELO LATTE FRAPPE GRANDE				
CFG	1.00	PIEZA	55.17	55.17
PAY DE QUESO				
PAY	1.00	PIEZA	48.28	48.28

Observaciones
NV23118 Importe: 120.000000

Subtotal: 103.45
I.V.A.: 16.55
TOTAL: 120.00

CIENTO VEINTE PESOS 00/100 M.N.
Este documento es una representación impresa de un CFDI.

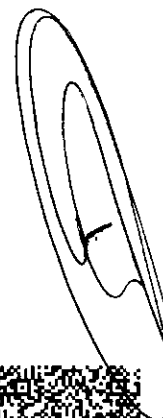

Forma de Pago: 01 - Efectivo
Método de Pago: PUE - Pago en una sola exhibición
Uso del CFDI: P01 - Por definir

Sello Digital
VrESu5GQ1vntE0a8r17PdM7C9j1f
C3Me7PaYnJa/Om5h8R8ncu3Ra109F
E12yq0HyBvdW/3lyFKRk07DAl7adau
8RWR30zP09qB8EK/58+Vna16cJFY+9
kYX6eLHWAD8Gnp185C0q4cmQl1N+3m
+00a3+Cyq7aaKp061ec5pvmabfy5y
/OdoX80M62a63kw800abe4CSI3XJK
ITHiG81Eoo22u20hAV17aayqs99ts
RncyNNkEv055xJK1BoxBJ62aa1207
FuHfVFe5Wk+8vrm8N5RzY1FV/13q7m
GgXnESbL5D6R12gePrJY8xv1adNRS
0314:4maxHPxw==

001573

ESTE DOCUMENTO ES PARTE
DE LA CUENTA DE TALLADO EN
MUNICIPIO

Handwritten signature

TRAMO CARRETERO
GUADALAJARA-COLIMA

Clase	A2
Tarifa	60,35
IVA	9,65
Total	70,00

Plaza de Cobro Sayula (a Guadalajara)
Carril: SAY-LG07 CAJERO: 810905
FOLIO: 776074
19/07/2021 08:49:50

Usted cuenta hasta con 15 dias naturales del mes posterior a la impresion de este recibo para generar su factura

ASISTENCIA EN RUTA

01 (800) 343 5265

www.autopistaguadalajaraocolima.com



052120008495077607400129000004

TRAMO CARRETERO
GUADALAJARA-COLIMA

Clase	A2
Tarifa	79,31
IVA	12,69
Total	92,00

Plaza de Cobro Acatlan II (a Guadalajara)
Carril: ACA-LG07 CAJERO: 710372
FOLIO: 295291
19/07/2021 09:36:37

Usted cuenta hasta con 15 dias naturales del mes posterior a la impresion de este recibo para generar su factura

ASISTENCIA EN RUTA

01 (800) 343 5265

www.autopista.guadala.ja.colima.com



0521200093637295291000060000006

ESTE DOCUMENTO ES PARTE
DE LA CUENTA DETALLADA DEL
MUNICIPIO DE ZAPOTLÁN
EL GRANDE, JALISCO.

TRAMO CARRETERO
GUADALAJARA-COLIMA

Clase	A2
Tarifa	79,31
IVA	12,69
Total	92,00

Plaza de Cobro Acatlan II (a Colima)
Carril: ACA-LG02 CAJERO: 710113
FOLIO: 34469
19/07/2021 17:32:04

Usted cuenta hasta con 15 dias naturales del mes posterior a la impresion de este recibo para generar su factura

ASISTENCIA EN RUTA

01 (800) 343 5265

www.autopistaguadalajaraocolima.com



052120017320442148900051000009

TRAMO CARRETERO
GUADALAJARA-COLIMA

Clase	A2
Tarifa	79,31
IVA	12,69
Total	92,00

Plaza de Cobro Sayula (a Colima)
Carril: SAY-LG07 CAJERO: 810905
FOLIO: 776074
19/07/2021 17:34:45

Usted cuenta hasta con 15 dias naturales del mes posterior a la impresion de este recibo para generar su factura

ASISTENCIA EN RUTA

01 (800) 343 5265

www.autopistaguadalajaraocolima.com



052120017344594991100123000006

001575

CLIENTE FOLIO \$30.00
Nº 3968

VALET PARKING

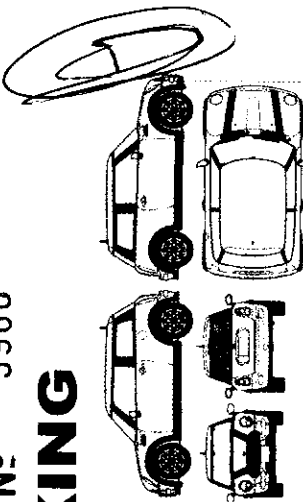

MARCA: _____
MODELO: _____
COLOR: _____
PLACAS: _____
HORA ENTRADA: _____
HORA SALIDA: _____
FECHA: _____

EL PRESTADOR DE SERVICIO DE ESTACIONAMIENTO CON ACOMODADORES NO SE HACE RESPONSABLE POR ROBO A MANO ARMADA NI DAÑOS OCASIONADOS POR DESASTRES NATURALES.

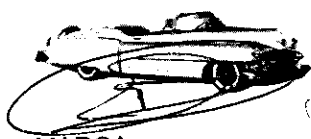

ESTACIONAMIENTO PÚBLICO
RAFAEL CAMACHO 1527
Horario de 8:00 a.m. a 5:30 p.m.

MARCA YAMAHA

PLACAS LEB 6225 FECHA 19/07/21

ENTRADA 10:51 SALIDA 11:07

90315

TOTAL \$ 0.12

ESTE DOCUMENTO ES PARTE DE LA CUS INSTALADO EN MUNICIPIO DE ZAPOTILO EL GRANDE, JALISCO.

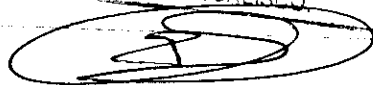

COMPROBANTE DE PAGO

ESTACIONAMIENTO: 3 PODERES
NOMBRE CAJERO : CAJERO 4
NUMERO CAJERO : 4
MOLTO DE PAGO : 766,709
FECHA DE PAGO : 19/07/2021 08:37 PM

CARRIL ENTRADA : 2
MOLTO ENTRADA : 2,643
FECHA ENTRADA : 19/07/2021 02:17 PM
ESTANCIA : 0 D, 1 Hrs, 20 Min

TARIFA TOTAL : 24.00
DESCUENTO : 0.00
TOTAL X PAGAR : 24.00
SU PAGO : 50.00
CAMBIO : 26.00

001576



ZAPOTLÁN
EL GRANDE
Gobierno Municipal

REPORTE DE COMISIONES FORANEAS

HACIENDA MUNICIPAL

No. REGISTRO PRESUPUESTAL

GTO. POR COMPROBAR

FONDO DE CAJA

PARA CONTRARECIBO

DIRECCION HACIENDA MUNICIPAL DEPARTAMENTO PATRIMONIO MUNICIPAL

FECHA Y HORA DE SALIDA 29 DIA 10 MES 7 AÑO 2011 8:00 A.M. HORAS

FECHA Y HORA DE LLEGADA 29 DIA 10 MES 7 AÑO 2011 4:30 P.M. HORAS

VEHICULO EN QUE SE HACE LA COMISION 1 / ARIS No. ECONOMICO 392

NOMBRE DEL (OS) COMISIONADO(S) MIGUEL ANGEL DE LA CRUZ GOMEZ
Teofilo de la Cruz, Raul O. Ramirez G. Ana Maria del Toro, Bien Juarez

DEPENDENCIA(S) VISITADA(S) AUDITORIA SUPERIOR, PASA- CIUDAD GUADALAJARA
PORTES, SUSPAS, FINANZAS
CATASTRO DEL ESTADO

AGENDA DE ACTIVIDADES APOYO DE TRASLADO Y SEREA- RESULTADO OBTENIDO
LIZARON VARIOS TRAMITES EN APOYO EN TIEMPO
DEPENDENCIAS DEL GOBIERNO Y FORNA.

Tr. 2045
VIATICOS \$ 740 - PARTIDA 5.1.2 3.7.05

	LUNES	MARTES	MIERCOLES	JUEVES	VIERNES	SABADO	SUB-TOTAL
ALIMENTOS				1,540.00			1,540.00
HOSPEDAJE				324.00			324.00
CASSETAS							
GASOLINA							
PASAJES							
ESTACIONAMIENTO	601577						57.00
TAXIS							



GRAN TOTAL 1,921.00

NOMBRE Y FIRMA
[Signature]
COMISIONADO

NOMBRE Y FIRMA
[Signature]
DIRECTOR

NOMBRE Y FIRMA

Vo. B. PRESUPUESTOS



ZAPOTLÁN
EL GRANDE
GOBIERNO MUNICIPAL



Tierra
de Grandes

Dependencia: Patrimonio Municipal.
Oficio Número: 174 /2021.
Asunto: COMISION

MIGUEL ANGEL DE LA CRUZ GOMEZ
AUXILIAR ADMINISTRATIVO
PRESENTES.

Por medio del presente les envío un cordial saludo y a la vez les informo que han sido comisionados para viajar a la Ciudad de Guadalajara, Jalisco, el día jueves 29 de julio del presente. Apoyo a tesorería, (traslado del tesorero y tres personas más) pasaportes, finanzas, monte Albán núm. 1024, secretaria de cultura.

Salida de Ciudad Guzmán a las 7:00 A.M. Regreso cuando se terminen las actividades a realizar.

Sin más por el momento me despido de Usted, quedando a sus órdenes para cualquier duda o aclaración al respecto.

ATENTAMENTE

"2021, AÑO DEL 130 ANIVERSARIO DEL NATALICIO DEL ESCRITOR Y DIPLOMATICO GUILLERMO JIMENEZ"

Cd. Guzmán, Municipio de Zapotlán el Grande, Jalisco, 28 de julio de 2021.

PATRIMONIO

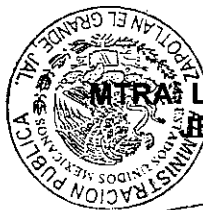

MTRA. LUCIA TOSCANO VICTORIO
JEFE DE PATRIMONIO

MTR. TEOFILO DE LA CRUZ MORAN
TESORERO MUNICIPAL



C.c.p. Archivo.

DOCUMENTO ES PARTE
DE LA CUENTA DETALLADA DEL
MUNICIPIO DE ZAPOTLÁN
EL GRANDE, JALISCO.

001578

Av. Cristobal Colón #62, Centro Histórico
CP 49000, Cd. Guzmán, Zapotlán el Grande, Jal.
Tel: (341) 575 2500
www.ciudadguzman.gob.mx





Dependencia: PRESIDENCIA
No. de Oficio: PM-0573/2021
Asunto: Comisión.

MTRO. TEÓFILO DE LA CRUZ MORÁN
TESORERO MUNICIPAL

ARQ. RAÚL OMAR RAMÍREZ LÓPEZ
JEFE DE ORDENAMIENTO TERRITORIAL

LIC. ANA MARIA DEL TORO TORRES
DIRECTORA DE EGRESOS

Presente

Hago propicia la oportunidad para enviarle un afectuoso saludo, a su vez le informo que ha sido comisionada para asistir a la Auditoría Superior del Estado de Jalisco, para realizar justificaciones y aclaraciones correspondiente a la Auditoría hecha en este Municipio del ejercicio fiscal 2019, mismo que se llevar a cabo el día jueves 29 de julio del presente año.

Sin otro particular por el momento, quedo a sus apreciables órdenes para cualquier duda o aclaración.

A T E N T A M E N T E

“2021, Año del 130 Aniversario del

Natalicio del Escritor y Diplomático Guillermo Jiménez”

Ciudad Guzmán, Municipio de Zapotlán el Grande, Jalisco, 28 de julio de 2021.



LIC. MARIA LUIS JUAN MORALES
PRESIDENTA MUNICIPAL INTERINA

ESTE DOCUMENTO ES PARTE
DE LA CUENTA DETALLADA DE
EL MUNICIPIO DE ZAPOTLÁN
EL GRANDE, JALISCO

001579

TDM/jfr
C.c.p. Archivo





Dependencia: Sindicatura
No. de Oficio: 351/2021
Asunto: Comisión.

LIC. ANA BELEM ZÚÑIGA CEBALLOS
ASISTENTE JURÍDICO
Presente

Hago propicia la oportunidad para enviarle un afectuoso saludo, a su vez le informo que ha sido comisionada para asistir a la Auditoria Superior del Estado de Jalisco, para realizar justificaciones y aclaraciones correspondiente a la Auditoria hecha en este Municipio del ejercicio fiscal 2019, mismo que se llevar a cabo el día jueves 29 de julio del presente año.

Sin otro particular por el momento, quedo a sus apreciables órdenes para cualquier duda o aclaración.

ATENTAMENTE
"2021, Año del 130 Aniversario del
Natalicio del Escritor y Diplomático Guillermo Jiménez"
Ciudad Guzmán, Municipio de Zapotlán el Grande, Jalisco, 28 de julio de
2021.



MTRA. CINDY ESTEFANY GARCIA OROZCO
SINDICA MUNICIPAL

ESTE DOCUMENTO ES PARTE
DE LA CUENTA DETALLADA DEL
MUNICIPIO DE ZAPOTLÁN
EL GRANDE, JALISCO

001580

TDM/jfr
C.c.p. Archivo



ANNEL GRAJEDA GOVEA

RFC: GAGA861128111

Tipo de Comprobante: Ingreso
Lugar de Expedición: 45640
Regimen Fiscal: 617 - Personas Físicas con Actividades Empresariales y Profesionales

Forma de pago: 01 - Efectivo
Método de pago: PUE - Pago en una sola exhibición
Moneda: MXN - Peso Mexicano
Folio: Z - 52433
Fecha: 29/7/2021 16:42:10

Datos del cliente
Cliente: MUNICIPIO DE ZAPOTLÁN EL GRANDE
R.F.C.: MZG8501012NA
Domicilio: COLÓN No. 62, CENTRO, C.P. 49000, Ciudad Guzmán, Jalisco, México
Uso CFDI: G03 - Gastos en general

Table with 10 columns: Cantidad, Unidad, Clave Unidad SAT, Clave Producto/Servicio, Concepto/Descripción, Valor Unitario, Descuentos, Impuestos, Importe. Row 1: 1.00, Unidad de servicio, 90101501 - Restaurantes, CONSUMO DE ALIMENTOS, 379.31, 0.00, 60.69, 379.31

Importe con letra: CUATROCIENTOS CUARENTA PESOS 00/100 M.N.
Subtotal: 379.31
Impuestos Traslados: 60.69
Total: 440.00

CFDI Relacionado:
Tipo Relación: -
CFDI Relacionado:



Serie del Certificado del emisor: 0000100000408584250
Folio fiscal: 9081355A-B577-43D8-9634-7C2353885065
No. de Serie del Certificado del SAT: 00001000000505142236
Fecha y hora de certificación: Julio 29 2021 - 16:42:11
Este documento es una representación impresa de un CFDI

Sello Digital del CFDI

bsQtb/BLzcPF9fM9ETAwpoiCkZn/m4DwNK9Vksqhf8cQIEOecqngahdnPIAx69vAPzysVeiEQZAIJSLEjel/diqntoQqQWlQ8
Bv/SjfozrOZtPbPKazlo7zzXNBhunKuD2+9/4C+k0nZRO7LJGPayTfayLX8w/j4kP3cHI9bQeviTOVqyZSDCgXeyfOHafLmz2sa
+VtTP8BLljk/+qefnSwGQILQH2foeJ4bm6tOhdR5W6i+IFCjTWw1qFzXQkojLc3MfH1M49n/Nmr3e7IPHY8IEcZ3nCbbVVMKSc
dffMAaz9fVfP3iwpQh7uwsjkjQ2OHZQDfK5Qb+4xw==

Sello del SAT

XMHZp/2esF7OGDAEqI7tkQHYcG2Xf59p8x43C6VvicNRbfW587KQzqg9Nkclplbe2kRcJHcrn+80st4Ep1Qz7Q1/uOyEQVTaa9
JQXWID7/QVfGpSK5u4CUpPhLoFGqjRipNM6fbh3Wiy+8Q7X0nmB5/nxW62IOpexbc0e/wKZabT0m10VKrCc9eo5s4cA9imPRJ/wo
oZmkhc+1mlir9TsVfBwo/LsIQUC6f4tddQLjQdhkRqO7OI2rb/4xKhQ5T6Ei8tAe71Eu3rwGWOfEKIC8PMOIS2S7zlExXkg6y
s2PwYwUv7hcvqP36GjVfB+1Df2MNgikZ8xCvYRTw==

Cadena original del complemento de certificación digital del SAT

||1.1|9081355A-B577-43D8-9634-7C2353885065|2021-07-29T16:42:11|MAS0810242C0|bsQtb/BLzcPF9fM9ETAwpoi
CkZn/m4DwNK9Vksqhf8cQIEOecqngahdnPIAx69vAPzysVeiEQZAIJSLEjel/diqntoQqQWlQ8Bv/SjfozrOZtPbPKazlo7zzX
NBhunKuD2+9/4C+k0nZRO7LJGPayTfayLX8w/j4kP3cHI9bQeviTOVqyZSDCgXeyfOHafLmz2sa+VtTP8BLljk/+qefnSwGQIL
QH2foeJ4bm6tOhdR5W6i+IFCjTWw1qFzXQkojLc3MfH1M49n/Nmr3e7IPHY8IEcZ3nCbbVVMKScdffMAaz9fVfP3iwpQh7uwsjk
jQ2OHZQDfK5Qb+4xw==|00001000000505142236||

ESTE DOCUMENTO ES PARTE DE LA CUENTA DETALLADA DEL MUNICIPIO DE ZAPOTLÁN EL GRANDE, JALISCO

001581

ANNEL GRAJEDA GOVEA

RFC: GAGA861128111

Tipo de Comprobante: 1 Ingreso
Lugar de Expedición: 45540
Régimen Fiscal: 612 - Personas Físicas con Actividades Empresariales y Profesionales

Forma de pago: 01 - Efectivo
Método de pago: PUE - Pago en una sola exhibición
Moneda: MXN - Peso Mexicano
Folio: Z - 52434
Fecha: 29/7/2021 16:42:48

Datos del cliente

Cliente: MUNICIPIO DE ZAPOTLÁN EL GRANDE
R.F.C.: MZG8501012NA
Domicilio: COLÓN No. 62, CENTRO, C.P. 49000, Ciudad Guzmán, Jalisco, México
Uso CFDI: G03 - Gastos en general

Table with 9 columns: Cantidad, Unidad, Clave Unidad SAT, Clave Producto/Servicio, Concepto / Descripción, Valor Unitario, Descuentos, Impuestos, Importe. Row 1: 1.00, Unidad de servicio, 90101501 - Restaurantes, CONSUMO DE ALIMENTOS, 948.28, 0.00, 002 - IVA - 151.72, 948.28

Importe con letra: MIL CIENTOS PESOS 00/100 M.N.
Subtotal: 948.28
Impuestos Trasladados: 151.72
Total: 1,100.00

CFDI Relacionado:
Tipo Relación: -
CFDI Relacionado:



Serie del Certificado del emisor: 00001000000408584250
Folio fiscal: 1A710BAB-OA86-4BA2-89ED-EA162D00705C
No. de Serie del Certificado del SAT: 00001000000505142286
Fecha y hora de certificación: Julio 29 2021 - 16:42:53
Este documento es una representación impresa de un CFDI

Sello Digital del CFDI

G0DgMIU9Uo/1K+tve2q4xcmNaA77iZwck+6YAO6UX3/cfjPcPwfmmtqqRdYVxXzksKBWj07wS/zyxHrKCIcecV6qeWIEkp0L4xGARD0zzXYaQJ6fUY6QpQsuck2aqJb6qU0Bt8fBmwyMuTPZ/Sr//yfsiyWxeYzfV05XCvH7nCqNFWtuk6MC1PDHvVvRtimz7iNO+EMEFV8I/CPODaXI34ZajB0yGxmQhJGfjadejN3p6dXrjU/RnQnevUb79m7mVCKE16MRiJ9Sb7/xdldS1X5OHg+ZgixEmlpUAG7LFTsJIrJ0dSuFo9/x1YK50UjUwA0p84qYcF1QE6rdA==

Sello del SAT

hmseIoMiclWAUNV+HVJQEiioC+IBnMr3D0165ALTxB1QkYbjWqhJGyNWPmdxGyRLVRLqhsIuyGt1IC15trvQWamRt2qyYSRaBj1TNa3x50ERZdI6EgXSEQSSw9b61GEBb59y3mOrkahzLBQ2cnlx+vYVtTn54ziHcyM7nR7HwPAVmyKJPd53UOV5ciaes30rswBzjPEjyOPX3HvEPHnQR6KsbqGjFyBuAMrGF+P1ny0E55Sb8l/w7Hep4YWx810NQAb+MpUnGYAq3LVbWRjVivYjKlqsySdP+00TVhVj5IKLxgUeIvOyVYo0YzIqJ+nD85Nel4xDDSbwdONdQ==

Cadena original del complemento de certificación digital del SAT

||1.1|1A710BAB-OA86-4BA2-89ED-EA162D00705C|2021-07-29T16:42:53|MAS0810247CD|G0DgMIU9Uo/1K+tve2q4xcmNaA77iZwck+6YAO6UX3/cfjPcPwfmmtqqRdYVxXzksKBWj07wS/zyxHrKCIcecV6qeWIEkp0L4xGARD0zzXYaQJ6fUY6QpQsuck2aqJb6qU0Bt8fBmwyMuTPZ/Sr//yfsiyWxeYzfV05XCvH7nCqNFWtuk6MC1PDHvVvRtimz7iNO+EMEFV8I/CPODaXI34ZajB0yGxmQhJGfjadejN3p6dXrjU/RnQnevUb79m7mVCKE16MRiJ9Sb7/xdldS1X5OHg+ZgixEmlpUAG7LFTsJIrJ0dSuFo9/x1YK50UjUwA0p84qYcF1QE6rdA==|00001000000505142286||

Handwritten signature or stamp.

ESTE DOCUMENTO ES PARTE DE LA CUENTA DETALLADA DEL MUNICIPIO DE ZAPOTLÁN EL GRANDE, JALISCO

001582

TRAMO CARRETERO
GUADALAJARA-COLIMA

Clase	A2
Tarifa	60,35
IVA	9,65
Total	70,00

Plaza de Cobro Bayula (a Guadalajara)
Carril: ACA-LG07 CAJERO: 810584
FOLIO: 314013
29/07/2021 09:49:19

Usted cuenta hasta con 15 días naturales del mes posterior a la impresión de este recibo para generar su factura

ASISTENCIA EN RUTA
01 (800) 343 5265
www.autopistaguadajaracolima.com



TRAMO CARRETERO
GUADALAJARA-COLIMA

Clase	A2
Tarifa	79,31
IVA	12,69
Total	92,00

Plaza de Cobro Acatlan II (a Colima)
Carril: ACA-LG04 CAJERO: 710649
FOLIO: 979097
29/07/2021 15:33:17

Usted cuenta hasta con 15 días naturales del mes posterior a la impresión de este recibo para generar su factura

ASISTENCIA EN RUTA
01 (800) 343 5265
www.autopistaguadajaracolima.com

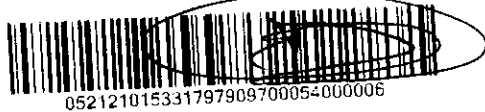

TRAMO CARRETERO
GUADALAJARA-COLIMA

Clase	A2
Tarifa	79,31
IVA	12,69
Total	92,00

Plaza de Cobro Acatlan II (a Guadalajara)
Carril: ACA-LG07 CAJERO: 710103
FOLIO: 320558
29/07/2021 09:45:32

Usted cuenta hasta con 15 días naturales del mes posterior a la impresión de este recibo para generar su factura

ASISTENCIA EN RUTA
01 (800) 343 5265
www.autopistaguadajaracolima.com



TRAMO CARRETERO
GUADALAJARA-COLIMA

Clase	A2
Tarifa	60,35
IVA	9,65
Total	70,00

Plaza de Cobro Bayula (a Colima)
Carril: SAY-LG05 CAJERO: 810651
FOLIO: 953906
29/07/2021 15:55:29

Usted cuenta hasta con 15 días naturales del mes posterior a la impresión de este recibo para generar su factura

ASISTENCIA EN RUTA
01 (800) 343 5265
www.autopistaguadajaracolima.com



ESTE DOCUMENTO LE DA
ACCESO A LA CUENTA DE TALENTOS
MUNICIPIO DE
EL GRANDE, JA

001583

ESTACIONAMIENTO
"Los Niños"

Privada Pedro Loza No. 1609
 Guadalajara, Jal.
Tel: 32 68 29 50
 R.F.C. MECM-730613PGO

E	11:30
S	12:10
MARCA	toyota
PLACAS	JPB 6225
TOTAL	\$/2

El estacionamiento o pensión se obliga a prestar el servicio en los terminos del reglamento de la materia.
 Haciéndonos reponsables por robo total o incendio **No** por los daños que sufra el vehículo estacionado y bajo su guardia. No respondemos por robos parciales ni por objetos dejados en los vehículos, así como por las fallas mecánicas o eléctricas, si no es bajo previo informe y aviso por escrito.
 Así mismo en caso de abandono por más de 15 días se dará aviso a la Dirección de Estacionamientos, a su vez al Agente del Ministerio Público competente.
 El usuario se obliga a pagar la tarifa autorizada correspondiente, y a efectuar sus reclamaciones antes de sacar el vehículo del estacionamiento.

CERRAMOS A LAS 4:30 P.M.

Nº 47203

20/03/2014

Estacionamiento Público y Pensión	Comprobante de Pago	
INDUSTRIA 64 GUADALAJARA JAL.	30103	
Marca: <u>toyota</u>		
Placas: <u>JPB 6225</u>		
Modelo: _____		
Color: _____		
Hora de Salida:	Hora de Entrada:	TARIFA A PAGAR: \$45:00

ESTE DOCUMENTO ES PARTE DE LA CUENTA DETALLADA DEL MUNICIPIO DE ZAPOCAN GRANDE, JALISCO.

001584



MUNICIPIO DE ZAPOTLAN EL GRANDE, JALISCO
Sistema Integral de Contabilidad Gubernamental
PÓLIZA CONTABLE

Detallado (Total)

No. Póliza :011965 **AFECTADA** **Fecha :**02/08/2021 **Tipo:** DIARIO - 42 COMPROBACION DE GASTOS

Concepto : VIATICOS A MIGUEL ANGEL DE LA CRUZ GOMEZ; AUXILIAR ADMVO PATRIMONIO; DIA 20 JUL 2021 SDA 08:00 Y REG 18:00 HRS; A CD MANZANILLO, COL. PARA TRASLADO DEL ARQ FERNANDO GONZALEZ CASTOLO, CRONISTA DE LA CD; PARA ASISTIR A LAS OFICINAS DE LA SOCIEDAD COLIMENSE DE ESTUDIOS HISTORICOS. SE CUMPLIO CON TRASLADO EN TIEMPO Y FORMA. ALIMENTOS \$680 CASSETAS \$324; SEG TR 1925.

UP UR UE FF	Cuenta Contable	Descripción Cuenta Contable	Cargo	Abono
05-01-02 01-01-01	5-1-03-07-005	VIATICOS EN EL PAIS	1,004.00	
	1-1-02-03-032	MIGUEL ANGEL DE LA CRUZ GOMEZ		1,004.00
05-01-02 01-01-01	8-2-04-03	SERVICIOS GENERALES (COMPROMETIDO)	1,004.00	
05-01-02 01-01-01	8-2-05-03	SERVICIOS GENERALES (DEVENGADO)	1,004.00	
05-01-02 01-01-01	8-2-06-03	SERVICIOS GENERALES (EJERCIDO)	1,004.00	
05-01-02 01-01-01	8-2-07-03	SERVICIOS GENERALES (PAGADO)	1,004.00	
05-01-02 01-01-01	8-2-02-03	SERVICIOS GENERALES (POR EJERCER)		1,004.00
05-01-02 01-01-01	8-2-04-03	SERVICIOS GENERALES (COMPROMETIDO)		1,004.00
05-01-02 01-01-01	8-2-05-03	SERVICIOS GENERALES (DEVENGADO)		1,004.00
05-01-02 01-01-01	8-2-06-03	SERVICIOS GENERALES (EJERCIDO)		1,004.00
TOTALES			\$5,020.00	\$5,020.00

Capturó: L.C. ROSALBA LILIANA SUAREZ GARCIA

Afectó: SUSANA LARA GARCIA

001585

DOCUMENTO
 AUTENTICADO
 2021-08-02 12:16:25
 SUSANA LARA GARCIA



ZAPOTLÁN
EL GRANDE
Gobierno Municipal

REPORTE DE COMISIONES FORANEAS

HACIENDA MUNICIPAL

No REGISTRO PRESUPUESTAL

GTO POR COMPROBAR

FONDO DE CAJA

PARA CONTRARECIBO

DIRECCION HACIENDA MPAL. DEPARTAMENTO PATRIMONIO MUNICIPAL

FECHA Y HORA DE SALIDA 20 DIA 10 MES 7 AÑO 2021 8:00 A.M HORAS

FECHA Y HORA DE LLEGADA 20 DIA 10 MES 7 AÑO 2021 6:00 P.M HORAS

VEHICULO EN QUE SE HACE LA COMISION YARIS No ECONOMICO 392

NOMBRE DEL (OS) COMISIONADO(S) MIGUEL DUBEL DE LA CRUZ G.
BERNARDO GONZALEZ CASTOLO

DEPENDENCIA(S) VISITADA(S) APOYO DE TRASLADO CIUDAD MANZANILLO
A EL H. AYUNTAMIENTO COLIMA
DE MANZANILLO

AGENDA DE ACTIVIDADES TRASLADO DEL CRONISTA RESULTADO OBTENIDO APOYO EN
ARQ. JOSE F. CASTOLO TIEMPO Y FORMA

Tr. 1925
VIATICOS

\$ 740.-

PARTIDA 5.1.2 3,2.05

	LUNES	MARTES	MIERCOLES	JUEVES	VIERNES	SABADO	SUB-TOTAL
ALIMENTOS		<u>826.00</u>				<u>680.-</u>	<u>1506.00</u>
HOSPEDAJE							
CASERAS		<u>324.00</u>					<u>324.00</u>
GASOLINA							
PASAJES							
ESTACIONAMIENTO							
TAXIS							

ESTE DOCUMENTO ES PARTE
DE LA CUENTA DETALLADA DEL
PRESUPUESTO DEL ZAPOTE
EL GRANDE, JALISCO.

001586

GRAN TOTAL 1,150.00

NOMBRE Y FIRMA [Firma]
COMISIONADO

NOMBRE Y FIRMA [Firma]
DIRECTOR

NOMBRE Y FIRMA [Firma]
V. B. PRESUPUESTOS

\$ 1,004.-



Dependencia: Patrimonio Municipal.
Oficio Número: 154/2021.
Asunto: COMISION

MIGUEL ANGEL DE LA CRUZ GOMEZ
 AUXILIAR ADMINISTRATIVO
 PRESENTE.

Por medio del presente le envío un cordial saludo y a la vez le informo que ha sido comisionado para viajar a la Ciudad de Manzanillo, Jalisco, el día martes 20 de mayo del presente año, con el propósito de trasladar al Arq. José Fernando González Castolo, a las oficinas de la Sociedad Colimense de Estudios Históricos.

Salida de Ciudad Guzmán a las 08:00 horas. Regreso cuando se terminen las actividades a realizar.

Sin más por el momento me despido de Usted, quedando a sus órdenes para cualquier duda o aclaración al respecto.

ATENTAMENTE
 "2021, AÑO DEL 130 ANIVERSARIO DEL NATALICIO DEL ESCRITOR Y DIPLOMATICO GUILLERMO JIMENEZ"

Comisión Municipal de Zapotlán el Grande, Jalisco, 19 de julio de 2021.



ESTE DOCUMENTO ES PARTE DE LA CUENTA DETALLADA DEL MUNICIPIO DE ZAPOTLAN EL GRANDE, JAL.

PATRIMONIO MUNICIPAL: LUCIA TOSCANO VICTORIO
JEFE DE PATRIMONIO

MTRO. TEOFILO DE LA CRUZ MORAN
TESORERO MUNICIPAL



C.c.p. Archivo.

00:1587

Av. Cristobal Colón #62, Centro Histórico
 CP 49000, Cd. Guzmán, Zapotlán el Grande, Jal.
 Tel: (341) 575 2500
www.ciudadguzman.gob.mx





DEPENDENCIA	UNIDAD DE SECRETARIA GRAL
NO. DE OFICIO	0113/2021
EXPEDIENTES	OFICIOS GIRADOS
ASUNTO	OFICIO DE COMISION

ARQ. JOSE FERNANDO GONZALEZ CASTOLO
JEFE DEL ARCHIVO HISTORICO MUNICIPAL Y CRONISTA DE LA CIUDAD
P R E S E N T E.

Por medio del presente le informo a usted que ha sido comisionado, para trasladarse a Manzanillo, Colima, el día 20 de Julio del año en curso, en punto de las 8:00 horas, a la Sociedad Colimense de Estudios Históricos, en su calidad de Vice-presidente de dicha sociedad, por lo que solicito pase a la Hacienda Municipal por los viáticos correspondientes.



Sin más por el momento me despido de usted y quedo a sus órdenes para cualquier duda o aclaración.

ATENTAMENTE

Ciudad Guzmán, Mpio. de Zapotlán el Grande, Jalisco, Julio 19 de 2021.

"2021, Año del 130 Aniversario del Natalicio del Escritor y Diplomático Guillermo Jiménez"

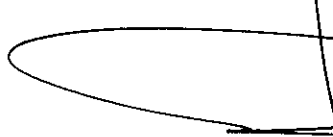
ESTE DOCUMENTO ES PARTE DE LA CUENTA DETALLADA DEL MUNICIPIO DE ZAPOTLÁN EL GRANDE, JALISCO

LIC. FRANCISCO DANIEL VARGAS CUEVAS
SECRETARIO GENERAL

001588

C.C.P. ARCHIVO
 FDVC*etc.

Av. Cristóbal Colón #62. Centro Histórico
 CP 49000, Cd. Guzmán, Zapotlán el Grande, Jal.
 Tel. (341) 575 2500
www.ciudadguzman.gob.mx





Emisor: RESTAURANTE BIGOTES DE MANZANILLO SA DE CV
 RFC: RBM970107VD1
 Régimen fiscal: 601
 No. de Serie del Certificado del Emisor: 00001000000504573105

Fecha: 2021-07-28T11:59:13 Lugar: C.P. 28218 Folio: 17780 Serie: F

Receptor: MUNICIPIO DE ZAPOTLÁN EL GRANDE
 RFC: MZG8501012NA
 Uso del CFDI: G03
 Forma de pago: 28

Tipo de cambio:
 Tipo de comprobante: I
 Condiciones de pago: CONTADO
 Método de pago: PUE

Cantidad	Clave unidad del SAT	Clave de Producto y Servicio del SAT	Valor Unitario	Descripción	Importe
1	E48	90101501	\$524.14	CONSUMO	\$524.14

Importe con letra

(SEISCIENTOS OCHO PESO MEXICANO MXN)

Impuestos Locales Traslados

\$.00

Impuestos Locales Retenidos

\$.00

Subtotal: \$524.14

Descuento: \$.00

TRASLADADOS

IVA: \$83.86

IEPS: \$.00

RETENIDOS

ISR: \$.00

IVA: \$.00

Total: \$608.00

Número de Serie del CSD del SAT:	00001000000507247013
Fecha y hora de certificación:	2021-07-28T12:03:44
Folio Fiscal:	8403a3ac-f5ff-4138-94ae-e4efadf4e5a9

Notas

DEL DÍA 20 de Julio

Sello Digital del CFDI

Qb3uXiDoNCNm27BYcPu6BxgxBG8J64ecCodk5o
 +zRAZb3agq6rkiRhZOOx74WZklmSsbRyH5kcbf0qKsXXvBZ0RiNZQOI0HspIIGrUzEvNpaBdF9JawNUkVTpGjmZgTa3AiFNrAHJ6fBJY/
 ZWCTuDTkSlrPolT3X3EdeBmTikVvnseS/95a8xcJkx3NpklsIQFI2WlKvZBuYu6CuYa7EM+qGxTHa7i8BZdvIP5u58j9Osm7EcgbuOuE2GANvICTtZbOiBpdSdiD0lkfP0/

Sello Digital del SAT

phhN2P+IULejVXZz+ZJyzK3U4MLoxmBof6Sx/4y+JIZYe3gywHaXLusCAO3y7dd5tUtmE/0Jc0TjaSik3SicGpRBAZDhjtqOKrCA0u+
 +0RijRuzHx2qblBEiTXh3+TAhanxYoBthG3vN8as2erkQV2QBjwNFNWFwJxlQIJ5JuFrCwrl765frcFW65M7FgHSq/azlQossNXmeM/r/SbDwesg0mFutcl7KosZTm7Lr2MyJfmTjhj
 +ggz2YEHmZFIKCaA0cQFdhGgREcjqY0EtxL2f2itf1BMZy3fTOGpacyKvKc3mZYyLpM4VBPtob3V3FWWq7pQubrvxA=



Cadena original del complemento de certificación digital del SAT

||1.1|8403a3ac-f5ff-4138-94ae-e4efadf4e5a9|2021-07-28T12:03:44|CAD100607RY8||Qb3uXiDoNCNm27BYcPu6BxgxBG8J64ecCodk5o
 +zRAZb3agq6rkiRhZOOx74WZklmSsbRyH5kcbf0qKsXXvBZ0RiNZQOI0HspIIGrUzEvNpaBdF9JawNUkVTpGjmZgTa3AiFNrAHJ6fBJY/
 ZWCTuDTkSlrPolT3X3EdeBmTikVvnseS/95a8xcJkx3NpklsIQFI2WlKvZBuYu6CuYa7EM
 +qGxTHa7i8BZdvIP5u58j9Osm7EcgbuOuE2GANvICTtZbOiBpdSdiD0lkfP0/
 XdAoEUOyQ42r8HSdte3SoP5EpEMZHYtfZhkgQXp54jgrJ7u2v8VdY5YelaHs8vZZDu1w==|00001000000507247013|

001589

ESTE DOCUMENTO ES PARTE DE LA CUENTA DETALLADA DEL MUNICIPIO DE ZAPOTLÁN EL GRANDE, JALISCO

Vo. Bo

TRAMO CARRETERO
GUADALAJARA-COLIMA

Clase	A2
Tarifa	139.66
IVA	22.34
Total	162.00

Plaza de Cobro San Marcos (a Colima)
Carril: SAN-LC02 CAJERO: 910795
FOLIO: 391032
20/07/2021 08:12:16

Usted cuenta hasta con 15 días
naturales del mes posterior a la
impresión de este recibo para
generar su factura

ASISTENCIA EN RUTA
01 (800) 343 5265

www.autopistaaguadalajaracolima.com



052120108421639103200100000004

TRAMO CARRETERO
GUADALAJARA-COLIMA

Clase	A2
Tarifa	139.66
IVA	22.34
Total	162.00

Plaza de Cobro San Marcos (a
Guadalajara)
Carril: SAN-LC02 CAJERO: 910749
FOLIO: 420796
20/07/2021 17:31:16

Usted cuenta hasta con 15 días
naturales del mes posterior a la
impresión de este recibo para
generar su factura

ASISTENCIA EN RUTA
01 (800) 343 5265

www.autopistaaguadalajaracolima.com



052120117311642079600110000001

001591

ESTE DOCUMENTO ES PARTE
DE LA CUENTA DETALLADA DEL
PERIODO DE 7 DIAS
GRANDE CALI



MUNICIPIO DE ZAPOTLAN EL GRANDE, JALISCO
Sistema Integral de Contabilidad Gubernamental
PÓLIZA CONTABLE

Detallado (Total)

No. Póliza :011970 **AFFECTADA** **Fecha :**02/08/2021 **Tipo:**DIARIO - 42 COMPROBACION DE GASTOS

Concepto :VIATICOS A JUAN MANUEL SALVADOR GARCIA; AUXILIAR ADMVO PATRIMONIO; DIA 01 JUL 2021 SDA 12:00 Y REG 18:00 HRS; A CD GUADALAJARA, JAL. A LAS INSTALACIONES DE VARIAS DEPENDENCIAS DEL ESTADO PARA TRAMITES ADMVOS DEL MUNICIPIO. SE CUMPLIO CON TRAMITES EN TIEMPO Y FORMA. ALIMENTOS \$290 CASSETAS \$324; SEG TR 1750.

UP	UR	UE	FF	Cuenta Contable	Descripción Cuenta Contable	Cargo	Abono
05-01-02	01-01-01	01-01-01		5-1-03-07-005	VIATICOS EN EL PAIS	614.00	
				1-1-02-03-014-0034	JUAN MANUEL SALVADOR GARCIA 1750		614.00
05-01-02	01-01-01	01-01-01		8-2-04-03	SERVICIOS GENERALES (COMPROMETIDO)	614.00	
05-01-02	01-01-01	01-01-01		8-2-05-03	SERVICIOS GENERALES (DEVENGADO)	614.00	
05-01-02	01-01-01	01-01-01		8-2-06-03	SERVICIOS GENERALES (EJERCIDO)	614.00	
05-01-02	01-01-01	01-01-01		8-2-07-03	SERVICIOS GENERALES (PAGADO)	614.00	
05-01-02	01-01-01	01-01-01		8-2-02-03	SERVICIOS GENERALES (POR EJERCER)		614.00
05-01-02	01-01-01	01-01-01		8-2-04-03	SERVICIOS GENERALES (COMPROMETIDO)		614.00
05-01-02	01-01-01	01-01-01		8-2-05-03	SERVICIOS GENERALES (DEVENGADO)		614.00
05-01-02	01-01-01	01-01-01		8-2-06-03	SERVICIOS GENERALES (EJERCIDO)		614.00
TOTALES						\$3,070.00	\$3,070.00

Capturó: L.C. ROSALBA LILIANA SUAREZ GARCIA

Afectó: L.C. ROSALBA LILIANA SUAREZ GARCIA

ESTE DOCUMENTO ES PARTE DE LA CUENTA DETALLADA DEL MUNICIPIO DE ZAPOTLAN EL GRANDE, JALISCO.

001592



ZAPOTLÁN
EL GRANDE
Gobierno Municipal

REPORTE DE COMISIONES FORANEAS

HACIENDA MUNICIPAL

No. REGISTRO PRESUPUESTAL

GTO. POR COMPROBAR

FONDO DE CAJA

PARA CONTRARECIBO

DIRECCION Hacienda Municipal DEPARTAMENTO Patrimonio Municipal

FECHA Y HORA DE SALIDA 01 / 07 / 21 / 12:00 HORAS
FECHA Y HORA DE LLEGADA 01 / 07 / 21 / HORAS

VEHICULO EN QUE SE HACE LA COMISION Express Van No. ECONOMICO 247

NOMBRE DEL (OS) COMISIONADO(S) Juan Manuel Salvador Garcia.

DEPENDENCIA(S) VISITADA(S) Sader, IPetal, Secretaria de la Cultura, Auditoria de Finanzas CIUDAD Guadalajara.

AGENDA DE ACTIVIDADES Documentacion RESULTADO OBTENIDO entrega en tiempo y forma.

Tr. 1750 **VIATICOS** \$ 740.- PARTIDA 5.1.2. 3.7-05

	LUNES	MARTES	MIERCOLES	JUEVES	VIERNES	SABADO	SUB-TOTAL
ALIMENTOS				290.00			290.00
HOSPEDAJE							
CASEROS				324.00			324.00
GASOLINA							
PASAJES							
ESTACIONAMIENTO							
TAXIS							

001593

ESTE DOCUMENTO ES PARTE DE LA CUENTA DETALLADA DEL MUNICIPIO DE ZAPOTLAN EL GRANDE, JALISCO.

GRAN TOTAL 614.00



NOMBRE Y FIRMA Juan Manuel Salvador G.
COMISIONADO

NOMBRE Y FIRMA [Signature]
DIRECTOR

NOMBRE Y FIRMA [Signature]
V. S. PRESUPUESTOS

CR 01-061251



Dependencia: Patrimonio Municipal.
Oficio Número: 132/2021.
Asunto: COMISION

JUAN MANUEL SALVADOR GARCIA
CHOFER
PRESENTE.

B-5860
C-12.1-248

Por medio del presente le envío un cordial saludo y a la vez le informo que ha sido comisionado para viajar a la ciudad de Guadalajara, Jalisco, el día jueves 01 de julio del presente año, con el propósito de entregar las tablas de valores en Catastro del Estado, documentos en la SADER, en IPEJAL, Secretaria de Cultura y la Auditoria de Finanzas.

Salida de Ciudad Guzmán a las 08:30 A.M. Regreso cuando se terminen las actividades a realizar.

Sin más por el momento me despido de Usted, quedando a sus órdenes para cualquier duda o aclaración al respecto.

ESTE DOCUMENTO ES PARTE DE LA CUENTA DETALLADA DEL MUNICIPIO DE ZAPOTLAN EL GRANDE, JALISCO.
--

ATENTAMENTE

"2021, AÑO DEL 130 ANIVERSARIO DEL NATALICIO DEL ESCRITOR Y DIPLOMATICO GUILLERMO JIMENEZ"

Cd. Guzmán Municipio de Zapotlán el Grande, Jalisco, 01 de julio de 2021.



LUCIA TOSCANO VICTORIO
JEFE DE PATRIMONIO

PATRIMONIO MUNICIPAL

MTRO. TEOFILO DE LA CRUZ MORAN
TESORERO MUNICIPAL

ESTE DOCUMENTO ES PARTE DE LA CUENTA DETALLADA DEL MUNICIPIO DE ZAPOTLAN EL GRANDE, JALISCO.
--

001594

C.c.p. Archivo.



LOS MOCAJETES

RFC emisor: TOGL680829KN3
Nombre emisor: LUZ CRISTINA DE LA TORRE GUTIERREZ
RFC receptor: MZG8501012NA
Nombre receptor: MUNICIPIO DE ZAPOTLAN EL GRANDE
Uso CFDI: Gastos en general

Folio fiscal: AAA1B192-CD6B-4BBB-9B7E-F81F3B1;
No. de serie del CSD: 00001000000504465028
Código postal, fecha y hora de emisión: 44950 2021-07-06 12:50:02
Efecto de comprobante: Ingreso
Régimen fiscal: Incorporación Fiscal

Conceptos

Clave del producto y/o servicio	No. identificación	Cantidad	Clave de unidad	Unidad	Valor unitario	Importe	Descuento	No. de pedimento	No. de cuenta	
90101500	001	1	E48	Servicios	250.00	250.00				
Descripción	Servicio de consumo de alimentos				Impuesto	Tipo	Base	Tipo Factor	Tasa o Cuota	Importe
					IVA	Traslado	250.00	Tasa	16.0000%	

Moneda: Peso Mexicano **Subtotal** \$ 250
Forma de pago: Efectivo **Impuestos Traslados** IVA 16.0000% \$ 40
Método de pago: Pago en una sola exhibición **Total** \$ 290

Sello digital del CFDI:

BLAVD6SQZi6extUsEYYr2DfrvXjzjO9+yAW6GleU9wcf0/sedmiZNUewq/s+92fXFDZkqAyVo/8ruP8UYveTRhMbWNOPSCQ9T3RgW9A9ratBbnrJ6aFi66i7SRQqr3fVJG53qnelaEwJ5if+68OawAuOHJepLzkrxhdTMh2gpR35p1BwcuJNVlcOaxWZx7pmVeiJptqnP2sqsq84HTDVMuBCBWHyVpgQQxO/2+dV3Q3eVEST1QDb5qCfuDBY8j/fdbwUZGHEy+vk3ARekslyELorkShJ7T8K6uwoKgGn5vjvu7MMgTdi/CZjEjgbcQjPRDMDfQ==

Sello digital del SAT:

J1p/OUWXG0R0fBNgbduRhfssYdy/4JDFaQnKzjko57M5nt9OkwY4P9/CqV5s3Tq5BCW1kaGXIKzdxqLqZLueHkkXR+bFMD1zvM8nWSGUvOQXgvxWEK49h2mLbL8Vn6KSEhKYST/FZ7pRgDjhm6AJ5ydfa3uFWhSy9HafEkHCJaAbb1vqBgh/zkIOE/QaDL5XflZ5xfz5HKLMIH8+SCMK4VfZoc1ewZ9nnYzrd3JPdw0j+CFf9cNqa3Q1BSm6uD9rVP9B2V6VWU90xySqit raurPuuuvBH+xfcDEjeszN/ZneM0Nq599jBdBwPQPycWHvRwJYu3w==

Cadena Original del complemento de certificación digital del SAT:

[|1.1|AAA1B192-CD6B-4BBB-9B7E-F81F3B12DCE2|2021-07-06T12:51:38|SAT970701NN3|BLAVD6SQZi6extUsEYYr2DfrvXjzjO9+yAW6GleU9w
 dm/ZNUewq/s+92fXFDZkqAyVo/8ruP8UYveTRhMbWNOPSCQ9T3RgW9A9ratBbnrJ6aFi66i7SRQqr3fVJG53qnelaEwJ5if+68OawAuOHJepLzkrxhdTMh2gpR35p1BwcuJNVlcOaxWZx7pmVeiJptqnP2sqsq84HTDVMuBCBWHyVpgQQxO/2+dV3Q3eVEST1QDb5qCfuDBY8j/fdbwUZGHEy+vk3A
 E5f1JHlorkShJ7T8K6uwoKgGn5vjvu7MMgTdi/CZjEjgbcQjPRDMDfQ=|00001000000504465028|]

RFC del proveedor de certificación: SAT970701NN3 **Fecha y hora de certificación:** 2021-07-06 12:51:38

No. de serie del certificado SAT 00001000000504465028



001595

ESTE DOCUMENTO ES PARTE DE LA CUENTA DETALLADA DEL MUNICIPIO DE ZAPOTLAN EL GRANDE, JALISCO.

TRAMO CARRETERO
GUADALAJARA-COLIMA

Clase A2
Tarifa 60.35
IVA 9.65
Total 70.00
Plaza de Cobro Sayula (a Guadalajara)
Carril: SAY-LG10 CAJERO: 810912
FOLIO: 514339
01/07/2021 10:24:37

Usted cuenta hasta con 15 días naturales del mes posterior a la impresión de este recibo para generar su factura

ASISTENCIA EN RUTA
01 (800) 343 5265

www.autopistaaguascalajarascolima.com

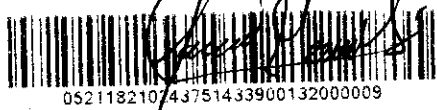

TRAMO CARRETERO
GUADALAJARA-COLIMA

Clase A2
Tarifa 79.31
IVA 12.69
Total 92.00
Plaza de Cobro Acapulco (a Guadalajara)
Carril: ACA-LG07 CAJERO: 710269
FOLIO: 250858
01/07/2021 10:50:32

Usted cuenta hasta con 15 días naturales del mes posterior a la impresión de este recibo para generar su factura

ASISTENCIA EN RUTA
01 (800) 343 5265

www.autopistaaguascalajarascolima.com



ESTE DOCUMENTO ES PARTE DE LA CUENTA DETALLADA DEL MUNICIPIO DE ZARAGO EL GRANDE, JALISCO

TRAMO CARRETERO
GUADALAJARA-COLIMA

Clase A2
Tarifa 60.35
IVA 9.65
Total 70.00
Plaza de Cobro Acapulco (a Guadalajara)
Carril: ACA-LG07 CAJERO: 710269
FOLIO: 608218
01/07/2021 16:45:16

Usted cuenta hasta con 15 días naturales del mes posterior a la impresión de este recibo para generar su factura

ASISTENCIA EN RUTA
01 (800) 343 5265

www.autopistaaguascalajarascolima.com

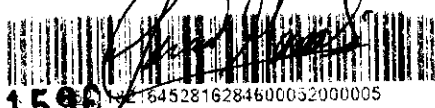

001596

TRAMO CARRETERO
GUADALAJARA-COLIMA

Clase A2
Tarifa 79.31
IVA 12.69
Total 92.00
Plaza de Cobro Sayula (a Colima)
Carril: SAY-LG10 CAJERO: 810576
FOLIO: 608218
01/07/2021 17:00:00

Usted cuenta hasta con 15 días naturales del mes posterior a la impresión de este recibo para generar su factura

ASISTENCIA EN RUTA
01 (800) 343 5265

www.autopistaaguascalajarascolima.com





MUNICIPIO DE ZAPOTLAN EL GRANDE, JALISCO
Sistema Integral de Contabilidad Gubernamental
PÓLIZA CONTABLE

Detallado (Total)

No. Póliza : 011975 **AFECTADA** **Fecha :** 02/08/2021 **Tipo:** DIARIO - 42 COMPROBACION DE GASTOS

Concepto : VIATICOS A MANUEL CASILLAS GARCIA; PERSONAL ECOLOGIA; DIA 21 JUL 2021 SDA 08:00 Y REG 16:00 HRS; A CD GUADALAJARA, JAL. A LAS INSTALACIONES DE LA SEMADET Y SEMARNAT, PARA RECABAR FIRMAS PARA CONFORMACION DE COMITE ORDENAMIENTO LOCAL. SE CUMPLIO CON COMISION EN TIEMPO Y FORMA. ALIMENTOS \$400; SEG TR 1969.

UP UR UE FF	Cuenta Contable	Descripción Cuenta Contable	Cargo	Abono
10-03-01 01-01-01	5-1-03-08-005 1-1-02-03-004-0029	GASTOS DE REPRESENTACION MANUEL CASILLAS GARCIA 1969	400.00	400.00
10-03-01 01-01-01	8-2-04-03	SERVICIOS GENERALES (COMPROMETIDO)	400.00	
10-03-01 01-01-01	8-2-05-03	SERVICIOS GENERALES (DEVENGADO)	400.00	
10-03-01 01-01-01	8-2-06-03	SERVICIOS GENERALES (EJERCIDO)	400.00	
10-03-01 01-01-01	8-2-07-03	SERVICIOS GENERALES (PAGADO)	400.00	
10-03-01 01-01-01	8-2-02-03	SERVICIOS GENERALES (POR EJERCER)		400.00
10-03-01 01-01-01	8-2-04-03	SERVICIOS GENERALES (COMPROMETIDO)		400.00
10-03-01 01-01-01	8-2-05-03	SERVICIOS GENERALES (DEVENGADO)		400.00
10-03-01 01-01-01	8-2-06-03	SERVICIOS GENERALES (EJERCIDO)		400.00
TOTALES			\$2,000.00	\$2,000.00

Capturó: L.C. ROSALBA LILIANA SUAREZ GARCIA

Afectó: L.C. ROSALBA LILIANA SUAREZ GARCIA

ESTE DOCUMENTO ES PARTE DE LA CUENTA DETALLADA DEL MUNICIPIO DE ZAPOTLAN EL GRANDE, JALISCO

001597



ZAPOTLÁN
EL GRANDE
Gobierno Municipal

REPORTE DE COMISIONES FORANEAS

HACIENDA MUNICIPAL

No. REGISTRO PRESUPUESTAL



GTO POR COMPROBAR



FONDO DE CAJA



PARA CONTRARECIBO

DIRECCION

MEDIO AMBIENTE

DEPARTAMENTO

FECHA Y HORA DE SALIDA

21 / 07 / 2011

08:00

HORAS

FECHA Y HORA DE LLEGADA

21 / 07 / 2011

16:00

HORAS

VEHICULO EN QUE SE HACE LA COMISION

AVEO

No ECONOMICO

386

NOMBRE DEL (OS) COMISIONADO(S)

MANUEL CABILLAS GARCIA

DEPENDENCIA(S) VISITADA(S)

SEMARET y SEMARNAT

CIUDAD

GUANAJUATO

AGENDA DE ACTIVIDADES

RESULTADO OBTENIDO

FIRMA PARA EL COMITE
DE ORDENAMIENTO LOCAL

FIRMA
RECOLECTAMOS

Ti. local

VIATICOS

\$ 400.-

PARTIDA

10.3.1

3,805

	LUNES	MARTES	MIERCOLES	JUEVES	VIERNES	SABADO	SUB-TOTAL
ALIMENTOS			\$ 404.00				
HOSPEDAJE							
CASSETAS							
GASOLINA							
PASAJES							
ESTACIONAMIENTO							
TAXIS							

001598

GRAN TOTAL

\$ 404.00

NOMBRE Y FIRMA

Manuel Cabillas G
COMISIONADO

NOMBRE Y FIRMA

Ma. Esperanza Contreras Maldonado
DIRECTOR

NOMBRE Y FIRMA

Yo. B. PRESUPUESTOS

Comprobante Fiscal Digital por Internet

Folio Interno: **10489**

Folio Fiscal: 76B99CF9-835A-4042-B900-16A782338235

CSD del Emisor
00001000000408935300

Fecha de Emisión
2021-07-21T15:34:40

Tipo de comprobante
I-Ingreso

CSD del SAT
00001000000505142236

Fecha de Certificación
2021-07-21T15:34:40

Expedido en
45070

Datos del Emisor

SERVICIOS INTEGRALES DURANTA S DE RL DE CV
SiD1306149R1

Régimen Fiscal: 601 - General de Ley Personas Morales

Datos del Receptor

MUNICIPIO DE ZAPOTLAN EL GRANDE, JALISCO
MZG8501012NA

Uso CFDI: G03-Gastos en general

Código	Clave Prod/ Servicio	Cantidad	Unidad SAT	Unidad	Descripción	Precio Unitario	Descuento	Impuesto	Importe	
CON	90101503 - Establecimientos de comida rápida	1	Q3 - Comida	Pieza	Consumo	\$ 348.28	\$ 0.00	002-IVA 0.160000	\$55.724000	\$ 348.28
Subtotal									\$ 348.28	
Total Descuentos									-	
Total Impuestos Traslados									\$55.72	
Total Impuestos Retenidos									-	
Total									\$ 404.00	

Total con letra: Cuatrocientos cuatro pesos 00/100 MXN

Forma de Pago: 01-Efectivo Moneda: MXN-Peso Mexicano
Método de Pago: PUE-Pago en una sola exhibición Tipo de Cambio:



Cadena Original del Timbre

||1.1|76B99CF9-835A-4042-B900-16A782338235|2021-07-21T15:34:40|MAS0810247C0|xBepEU3+DU8D1QEaBLstBX5e2hWKFmB7KeW8m7e/M0nEoY8B1Jn+sqacWZODdCHqLrDRyKuX0uM0YU+wYIbT01vftNaw+w8EDOmmJC0xq5QFMC08Z30X7gQBiUDRLmgtipuWScgpRZj8qiM8mZh01zlomb4I0SpgopboB1iNoI9siQLfaAW1q5Uiz1tpaUq5uAMhMNHqJH4QOPIT1023rV6yI4OEeSjYx8bRz2VuOTQTWCLb9P+n9jqHyAWa3h3xLG4RjVBYM1iZoVDpcPgch4JEeQpbnK6CjSligvYI9OYcn67Slm+LHI/I4IQ5oj+hXebKmyMytaQtSKvt3A/A==|00001000000505142236||

Sello Digital del Emisor

xBepEU3+DU8D1QEaBLstBX5e2hWKFmB7KeW8m7e/M0nEoY8B1Jn+sqacWZODdCHqLrDRyKuX0uM0YU+wYIbT01vftNaw+w8EDOmmJC0xq5QFMC08Z30X7gQBiUDRLmgtipuWScgpRZj8qiM8mZh01zlomb4I0SpgopboB1iNoI9siQLfaAW1q5Uiz1tpaUq5uAMhMNHqJH4QOPIT1023rV6yI4OEeSjYx8bRz2VuOTQTWCLb9P+n9jqHyAWa3h3xLG4RjVBYM1iZoVDpcPgch4JEeQpbnK6CjSligvYI9OYcn67Slm+LHI/I4IQ5oj+hXebKmyMytaQtSKvt3A/A==

Sello Digital del SAT

AavomY3flwYcFTPMiQjZX1T1jlxP+Up2rA7ybN47CdXYMYta/gkLBPx6cFjUIFDM659aZWupdTNYB/GB5wh+1TEa0qx4g6XujBLyigWtaYuP3xAYH/ogSsmkaEhQXWFMFqz32ZqexA7BY15n1/oKyHQUwqpVsHc87eWuaSXpwPRVv8G3zSaDgcityGAENfMyY/rz/lpbEpppnA92+ldEKAj4T6SZ0KVYSgFM1mfS52pqJVTtoHjRPBT41i5sDbTddtsWizWBAdW9liDFY/qNgmRqfRdk5Yd6jVkkkYUq0vMH5OKloi1+lZudopCBj0FUy7rMoTu6Haj8ibZ7X7pbkA==

001599

Manuel Casillas Garcia

ESTE DOCUMENTO ES PARTE DE LA CUENTA DETALLADA DEL MUNICIPIO DE ZAPOTLAN EL GRANDE, JALISCO.



Este documento es una representación impresa de un CFDI



MUNICIPIO DE ZAPOTLAN EL GRANDE, JALISCO
Sistema Integral de Contabilidad Gubernamental
PÓLIZA CONTABLE

Detallado (Total)

No. Póliza : 011980 **AFECTADA** **Fecha :** 02/08/2021 **Tipo:** DIARIO - 42 COMPROBACION DE GASTOS

Concepto : VIATICOS A MARIA GUADALUPE CONTRERAS MALDONADO; DIRECTORA Y PERSONAL DE ECOLOGIA; DIA 27 JUL 2021 SDA 08:00 Y REG 21:00 HRS; A CD GUADALAJARA, JAL. A LAS INSTALACIONES DE SADER Y CONANP, PARA ASISTIR A REUNION DE TRABAJO Y RECEPCION DE DOCUMENTOS, RESPECTIVAMENTE. SE CUMPLIO CON COMISION EN TIEMPO Y FORMA. CASETAS \$906.50; SEG TR 2023 Y FICHA REINTEGRO SOBRANTE DE LA MISMA.

UP UR UE FF	Cuenta Contable	Descripción Cuenta Contable	Cargo	Abono
	1-1-01-02-001-0003-0004	SANTANDER CTA. NO. 65505385446 (NOMINA) GASTO CORRIENT	193.50	
10-03-01 01-01-01	5-1-03-08-005	GASTOS DE REPRESENTACION	906.50	
	1-1-02-03-004-0012	MARIA GUADALUPE CONTRERAS MALDONADO 2023		1,100.00
10-03-01 01-01-01	8-2-04-03	SERVICIOS GENERALES (COMPROMETIDO)	906.50	
10-03-01 01-01-01	8-2-05-03	SERVICIOS GENERALES (DEVENGADO)	906.50	
10-03-01 01-01-01	8-2-06-03	SERVICIOS GENERALES (EJERCIDO)	906.50	
10-03-01 01-01-01	8-2-07-03	SERVICIOS GENERALES (PAGADO)	906.50	
10-03-01 01-01-01	8-2-02-03	SERVICIOS GENERALES (POR EJERCER)		906.50
10-03-01 01-01-01	8-2-04-03	SERVICIOS GENERALES (COMPROMETIDO)		906.50
10-03-01 01-01-01	8-2-05-03	SERVICIOS GENERALES (DEVENGADO)		906.50
10-03-01 01-01-01	8-2-06-03	SERVICIOS GENERALES (EJERCIDO)		906.50
TOTALES			\$4,726.00	\$4,726.00

Capturó: L.C. ROSALBA LILIANA SUAREZ GARCIA

Afectó: L.C. ROSALBA LILIANA SUAREZ GARCIA

ESTE DOCUMENTO ES PARTE DE LA CUENTA DETALLADA DEL MUNICIPIO DE ZAPOTLAN EL GRANDE, JALISCO

001900

BANCO SANTANDER MEXICO S.A.
INSTITUCION DE BANCA MULTIPLE
GRUPO FINANCIERO SANTANDER MEXICO
BSM970519DU8

FECHA : 02/08/2021
HORA : 08:42:11 AM
CAJERO : X91805
UBICACION : AV CRISTOBAL COLON 62
CIUDAD : CIUDAD GUZMAN
ESTADO : JALISCO

AID : A000000041010
LABEL : Debit MasterCard
ARQC : 76054061121A9791
FOLIO : 1627911722447
REFERENCIA : 622757
NIO : BG\OBY2021-08-0208420312

TRANSFERENCIA A OTRAS CUENTAS SANTANDER
TRANSFERENCIA APLICADA

FECHA DE OPERACION:
02/08/2021 08:42:03 AM

CUENTA RETIRO : *****0361
TARJETA RETIRO: 557910*****9554
CUENTA ABONO : *****5446
NOMBRE TITULAR: MUNICIPIO D* Z**
CONCEPTO : regreso viaticos
IMPORTE : \$193.50

ESTE RECIBO ES TU COMPROBANTE
SIMPLIFICA TUS MOVIMIENTOS Y
AFILIATE A LOS CANALES DIGITALES
LLAMA A SUPERLINEA
AL 55 5169 4300
www.santander.com.mx

ESTE DOCUMENTO ES PARTE
DE LA CUENTA DETALLADA EN
EL MUNICIPIO DE ZARAGOZA
GRANDE JALISCO

001601

REPORTE DE COMISIONES FORANEAS

HACIENDA MUNICIPAL



ZAPOTLÁN
EL GRANDE
Gobierno Municipal

No. REGISTRO PRESUPUESTAL



GTO. POR COMPROBAR



FONDO DE CAJA



PARA CONTRARECIBO

DIRECCION: Coordinación general de Asesoría de la Ciudad DEPARTAMENTO: Dir. de Medio Ambiente y Desarrollo Sustentable

FECHA Y HORA DE SALIDA: DIA 27 / MES Jul / AÑO 2021 HORAS 8:00

FECHA Y HORA DE LLEGADA: DIA 27 / MES Jul / AÑO 2021 HORAS 21:00

VEHICULO EN QUE SE HACE LA COMISION: Oficial No. ECONOMICO

NOMBRE DEL (OS) COMISIONADO(S): María Guadalupe Contreras Hernández, Keny Gabriela Ramírez y Pedro Manuel Ibarra Ochoa.

DEPENDENCIA(S) VISITADA(S)	CIUDAD
SADER	Guadalajara
CONANP	

AGENDA DE ACTIVIDADES	RESULTADO OBTENIDO
Permisos de trabajo	favorable
Recepción de documentos	favorable

Tr. 2023
VIATICOS \$ 1.100.- PARTIDA 10.301 3.805

	LUNES	MARTES	MIERCOLES	JUEVES	VIERNES	SABADO	SUB-TOTAL
ALIMENTOS		906.50					906.50
HOSPEDAJE							
CASSETAS							
GASOLINA							
PASAJES							
ESTACIONAMIENTO							
TAXIS							

ESTE DOCUMENTO ES PARTE DE LA CUENTA DETALLADA DE GASTOS DEL MUNICIPIO DE ZAPOTLÁN EL GRANDE, JALISCO.

GRAN TOTAL 906.50

001602

NOMBRE Y FIRMA: [Firma]
 H. M. Contreras P. DIRECCIÓN DE MEDIO AMBIENTE Y DESARROLLO SUSTENTABLE
 COMISIONADO

NOMBRE Y FIRMA: [Firma]
 DIRECTOR

NOMBRE Y FIRMA: [Firma]
 Vo. B. PRESUPUESTOS

FACTURADO A:

MUNICIPIO DE ZAPOTLAN EL GRANDE, JALISCO

R.F.C.: MZG8501012NA

AV. CRISTÓBAL COLÓN
Num. Ext.62
Col. CENTRO
Del./Mun. ZAPOTLAN EL GRANDE
CIUDAD GUZMAN
JAL
MEXICO
C.P. 49000

FACTURA

MCOPSU-F-0000191

No. De Ticket: 6112
UUID: e8647ff6-899f-4d38-a7b1-31e9cb13545a
No. Serie Certificado: 00001000000505011063
Fecha y Hora de Certificación: 28-JUL-2021 15:32:58
Certificado SAT: 00001000000408254801
Régimen Fiscal: 601 - General de Ley Personas Morales
Tipo de Comprobante: I - Ingreso
Uso CFDI: G03

LUGAR Y FECHA DE EXPEDICIÓN

Av. Punto Sur , 235, RN 02. Los Gavilanes. Tlajomulco de Zuñiga. Jalisco. México. C.P. 45645
27-JUL-2021 11:00:33

CONCEPTOS

NO. ID.	CLAVE PROD/ SERV	UNIDAD DE MEDIDA	DESCRIPCION	CANTIDAD	PRECIO	IMPORTE
6112	90101500	E48	ESTABLECIMIENTO PARA COMER Y BEBER	1	\$357.76	\$357.76

TOTAL CON LETRA	CLAVE - CONCEPTO	SUBTOTAL:	
Cuatrocientos quince pesos, 00/100 MXN	01 - Efectivo		\$357.76
EFFECTOS FISCALES AL PAGO	(PUE) PAGO EN UNA SOLA EXHIBICIÓN	IVA 16% Base: \$357.76	\$57.24
		TOTAL:	\$415.00

FACTURA CORRESPONDIENTE AL TICKET NO. 6112 CON FECHA/HORA EXPEDICIÓN: 27-JUL-2021 11:00:33



SELLO DIGITAL DEL SAT

Aae2lQB86X3WcxuOnyISDDkrzPThpcWQBF8B4xf5AuAl+NuAN+227dDQRVeWNYXUTDYZCbAsGytNIBxRSyB/6AniLDTj9zpzTORxumgph8l1FGCVH+uSEIATkunicONBUXJekGM83NXP87IT2Dnb
+m+J4CXBFnI8badYyMOGBUKBAGXUxkD5HIFtoDssGtK1o5g4XmVnVbHjaBTWwACSOIZLW/7ImqphORboM4DymjYHq8Wsz57OK2tF4bH848fg0Qw==

SELLO DIGITAL DEL EMISOR

Jb0BzYSqEogmFALZtm/9yog8hFDG9U0RZek95TNIGYhOsQVNALEghAe75ZPr1AakPo0hhuSiz8le9TGpl5BuV0Vb9uMc1TOxR9aduzCb+fyfumzox7Hd0vFH/GTC/
ujka3cdeAaMO9JZqaLbrRcqeLjxVC71Ehu805EjY7ixGJ1ZzbzUBMhRRDr554kKXpQ5aDP50++AAenrBvFbmfMrSDG4HW70I5aa3ppuHy7b1tVf3e5me8soCHb5DyR/
IY6TyO2nqjDhMl550wtYdaytkLWUEY8k0gh3ZzjI9jDP0CwSyFRlccgo3LHe0KEsR1xHu0g0KIC9RYIPM2Efw==

CADENA ORIGINAL DEL COMPLEMENTO DE CERTIFICACIÓN

[|1.1|e8647ff6-899f-4d38-a7b1-31e9cb13545a|2021-07-28T15:32:58|(SOI306189RS|Jb0BzYSqEogmFALZtm/
9yog8hFDG9U0RZek95TNIGYhOsQVNALEghAe75ZPr1AakPo0hhuSiz8le9TGpl5BuV0Vb9uMc1TOxR9aduzCb+fyfumzox7Hd0vFH/GTC/
ujka3cdeAaMO9JZqaLbrRcqeLjxVC71Ehu805EjY7ixGJ1ZzbzUBMhRRDr554kKXpQ5aDP50++AAenrBvFbmfMrSDG4HW70I5aa3ppuHy7b1tVf3e5me8soCHb5DyR/
IY6TyO2nqjDhMl550wtYdaytkLWUEY8k0gh3ZzjI9jDP0CwSyFRlccgo3LHe0KEsR1xHu0g0KIC9RYIPM2Efw==|00001000000408254801|]

ESTE DOCUMENTO ES PARTE DE LA CUENTA DETALLADA DEL MUNICIPIO DE ZAPOTLAN EL GRANDE, JALISCO

001603

[Handwritten signature]

[Handwritten signature]

Prodigia

Comercio Electrónico Digitalizado

INGRESO 310876 A

Folio fiscal

09E2D171-6355-427C-95FE-0E047CS18C7F

Fecha y hora certificaci"n

N/mero de serie del CSD del emisor:

2021-07-28T15:28:16

0000100000502592573

Fecha y hora de emisi"n

N/mero de serie del CSD del SAT:

2021-07-28T15:28:16

0000100000504204971

JULIO CESAR GODINEZ SUAREZ

RFC: GOSJ821225HN3

Régimen Fiscal: 621

Lugar y fecha de expedición: 44420, 2021-07-28T15:28:16

Municipio de Zapotlan el Grande Jalisco

RFC: MZG8501012NA

Uso del CFDI: G03

No. Id.	Clave SAT	Cantidad	Clave - Unidad	Conceptos	Valor unitario	Descuento	Impuestos	Importe
	90101500	1	E48	Consumo de servicio de Restaurante con folio 310876	\$423.71	\$0.00	\$67.79	\$423.71
Forma de pago:		01			Subtotal			\$423.71
M...todo de pago:		PUE			Descuento			\$0.00
Condiciones de pago:					Impuestos			
Moneda:		MXN				IVA 16%		\$67.79
Importe con letra:								
Total								\$491.50

Observaciones:

Sello digital del emisor:

U4AirpzbGqHnG1+3hT0cUTzyDO0vVwBDUNGkbdJOFvXEclUEFYpNr7AiQuLZGOFnVRBA+SmmUtSgTNYCfszLFGguAJji/hCnNvhmnDHLkF2URa3zoN+xRE7r1ufupDKAnA91uKlx43Ov58RWd5VNjy5v6ebMapj8Kq2Q1Q76ygEl7kxnlDpc3omrOdAqxH Z494pf/wTHXR48fzvfods mke1RKQMbjlogp/zovBrPO9kZB6upSylqfmzFjcQ55dbBkxDeVGK8p720PB1GISQBrNEqZ1vIEHu/b70eUXxxvVLQmuvM2OMeBesYb+LXXZpy1wnd9SLGZ9nvVoQjicoKA==

Sello digital SAT:

QqH5Cgll4NlbFrR+wzBYHPQitYmScxxtQ0wMW/RyEqj8RqMpSydPx9EF8AKJ6LUHHI7k2qjPDDoqWohCtI2m525FvODaW4kX YBgOoiz80ak8Uzn6yAwC+UTP8pe3ldgUCNHgXZHXdPIeO8GSzGQmwNAMPMHFuoNJ82ybQHJQ8sIhvYn7F7uTJawRsDNqY DjQpdTRGL3bpNLOm83ytwZPg0u5eiuGkp4EfZX2mznHWU74yH/Pm9hkl/InyPz+hRyaPurffwKipT82wNj8Flwz74/G4sE10 YHwR3CNZDIT79z5J268SjnZnd1YmJ6esBRkYev2j7zLLz/d7hquw==

Cadena original del complemento de certificaci"n digital del SAT:

09E2D171-6355-427C-95FE-0E047CS18C7F/2021-07-28T15:28:16|PPD101129EA3|U4AirpzbGqHnG1+3hT0cUTzyDO0vVwBDUNGkbdJOFvXEclUEFYpNr7AiQuLZGOFnVRBA+SmmUtSgTNYCfszLFGguAJji/hCnNvhmnDHLkF2URa3zoN+xRE7r1ufupDKAnA91uKlx43Ov58RWd5VNjy5v6ebMapj8Kq2Q1Q76ygEl7kxnlDpc3omrOdAqxHZ494pf/wTHXR48fzvfods mke1RKQMbjlogp/zovBrPO9kZB6upSylqfmzFjcQ55dbBkxDeVGK8p720PB1GISQBrNEqZ1vIEHu/b70eUXxxvVLQmuvM2OMeBesYb+LXXZpy1wnd9SLGZ9nvVoQjicoKA==|0000100000504204971



ESTE DOCUMENTO ES PARTE DE LA CUENTA DETALLADA DEL MUNICIPIO DE ZAPOTLAN EL GRANDE, JALISCO

001604



MUNICIPIO DE ZAPOTLAN EL GRANDE, JALISCO
Sistema Integral de Contabilidad Gubernamental
PÓLIZA CONTABLE

Detallado (Total)

No. Póliza :011981 **AFECTADA** **Fecha :**02/08/2021 **Tipo:**DIARIO - 42 COMPROBACION DE GASTOS

Concepto :VIATICOS A RAUL MIGUEL GARCIA PEREZ; CHOFER Y PERSONAL MANTTO URBANO; DIA 22 JUL 2021 SDA 10:00 Y REG 17:00 HRS; A IXTLAHUACAN DE LOS MEMBRILLOS, JAL. A LA EMPRESA JEA PARA RECOGER 12 TAMBOS DE 200 LTS DE ASFALTO. SE CUMPLIO CON COMISION EN TIEMPO Y FORMA. ALIMENTOS \$499 CASETAS \$444; SEG TR 1970 Y FICHA REINTEGRO SOBRANTE DE LA MISMA.

UP	UR	UE	FF	Cuenta Contable	Descripción Cuenta Contable	Cargo	Abono
				1-1-01-02-001-0003-0004	SANTANDER CTA. NO. 65505385446 (NOMINA) GASTO CORRIENT	107.00	
10-01-01	01-01-01			5-1-03-08-005	GASTOS DE REPRESENTACION	943.00	
				1-1-02-03-004-0028	RAUL MIGUEL GARCIA PEREZ 1970		1,050.00
10-01-01	01-01-01			8-2-04-03	SERVICIOS GENERALES (COMPROMETIDO)	943.00	
10-01-01	01-01-01			8-2-05-03	SERVICIOS GENERALES (DEVENGADO)	943.00	
10-01-01	01-01-01			8-2-06-03	SERVICIOS GENERALES (EJERCIDO)	943.00	
10-01-01	01-01-01			8-2-07-03	SERVICIOS GENERALES (PAGADO)	943.00	
10-01-01	01-01-01			8-2-02-03	SERVICIOS GENERALES (POR EJERCER)		943.00
10-01-01	01-01-01			8-2-04-03	SERVICIOS GENERALES (COMPROMETIDO)		943.00
10-01-01	01-01-01			8-2-05-03	SERVICIOS GENERALES (DEVENGADO)		943.00
10-01-01	01-01-01			8-2-06-03	SERVICIOS GENERALES (EJERCIDO)		943.00
TOTALES						\$4,822.00	\$4,822.00

Capturó: L.C. ROSALBA LILIANA SUAREZ GARCIA

Afectó: L.C. ROSALBA LILIANA SUAREZ GARCIA

ESTE DOCUMENTO ES PARTE DE LA CUENTA DETALLADA DEL MUNICIPIO DE ZAPOTLAN EL GRANDE, JALISCO

001605

1970

75000
10000

DOCUMENTO ES PARTE
DE CUENTA DETALLADA EN
EL LIBRO DE
GRANDE JALISCO

10000



LA OPERACION QUE LA REFORMA...
DE OPERACION QUE...

...
...
...

001606



ZAPOTLÁN
EL GRANDE
Gobierno Municipal

REPORTE DE COMISIONES FORANEAS

HACIENDA MUNICIPAL

No. REGISTRO PRESUPUESTAL



GTO. POR COMPROBAR



FONDO DE CAJA



PARA CONTRARECIBO

DIRECCION Ordenamiento Territorial DEPARTAMENTO Obras Publicas

FECHA Y HORA DE SALIDA DIA 22 MES 07 AÑO 2021 HORAS 10:00

FECHA Y HORA DE LLEGADA DIA 1 MES 1 AÑO 1 HORAS 17:00

VEHICULO EN QUE SE HACE LA COMISION Unidad No. ECONOMICO 424

NOMBRE DEL (OS) COMISIONADO(S) C. Oscar Genaro Romero Rivera
C. Raul Miguel Garcia Perez

DEPENDENCIA(S) VISITADA(S) Empresa JEA Camino Ancho CIUDAD Ixtlahuacan de los Membrillos,
7c Col. Sta. Rosa (Hda. Sta. Rosa) Jalisco

AGENDA DE ACTIVIDADES Recoger 12 tambos de RESULTADO OBTENIDO Se llevo a cabo la comision
200 Lts. de Asfalto

Tr. 1970

VIATICOS

\$ 1,050.-

PARTIDA

	LUNES	MARTES	MIERCOLES	JUEVES	VIERNES	SABADO	SUB-TOTAL
ALIMENTOS				\$ 500.00			\$ 499.00
HOSPEDAJE							
CASSETAS				\$ 444.00			\$ 444.00
GASOLINA							
PASAJES							
ESTACIONAMIENTO							
TAXIS							

ESTE DOCUMENTO ES PARTE
DE LA CUENTA DETALLADA DEL
MUNICIPIO DE ZAPOTLAN
EL GRANDE, JALISCO.

GRAN TOTAL \$ 943.00

001607

NOMBRE Y FIRMA

Raul Miguel Garcia Perez
COMISIONADO

NOMBRE Y FIRMA

Ara Manuel Michel Chavez
DIRECTOR

NOMBRE Y FIRMA

—

V. 5. PRESUPUESTOS

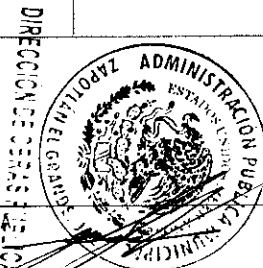



Dependencia: Coordinación
 General de Gestión de la Ciudad
 Oficio No. 79/2021
 Asunto. El Que Indica

C. OSCAR GENARO ROMERO RIVERA
CHOFER B
Presente:

Por medio del presente reciba un cordial saludo y a la vez me sirve para comunicarle que han sido comisionado con el **C. Raúl Miguel García Pérez, para recoger 12 tambos de 200 litros de asfalto de la planta productos y servicios JEA calle camino ancho 7c. Col. Sta. Rosa (Hda. Sta. Rosa) Ixtlahuaca de los Membrillos, Jalisco** en la camioneta 424 con número de placas JW 23-709, el día Jueves 22 de Julio del presente año, saliendo a las 8:00 a.m. y regresando este mismo día.

Sin otro particular me despido de usted, quedando a sus órdenes para cualquier aclaración al respecto

ATENTAMENTE
"SUFRAGIO EFECTIVO, NO REELECCIÓN"

"2021, AÑO DEL 130 ANIVERSARIO DEL NATALICIO DEL ESCRITOR Y DIPLOMATICO GUILLERMO JIMENEZ"
 Ciudad Guzmán, Mpio. de Zapotlán el Grande, Jalisco, 21 de Julio de 2021



GALERÓN

001608

Ing. Javier Luis Juan Baltazar
 Jefe de Unidad de Mantenimiento Urbano

ESTE DOCUMENTO ES PARTE DE LA CUENTA DETALLADA DEL MUNICIPIO DE ZAPOTLÁN EL GRANDE, JALISCO

c.f.p. Archivo





PRODUCTOS Y SERVICIOS JEA, S DE RL DE CV

ALBARAN JEA/OUT/00424
FACTURA 6589

PRODUCTOS Y SERVICIOS JEA, S DE RL DE CV RFC: PSJ120613LD5 TELÉFONO (376) HORA DE EMISIÓN: 12 Julio 2021 16:55
690 3232/9421

ACUEDUCTO OTE #500, LA HACIENDA DE SANTA ROSA

JALISCO, México, C.P. 45860

EMAIL ventas@mulsa.com.mx

COTIZACIÓN: 50544

ORDEN DE COMPRA DEL CLIENTE:

INFORMACIÓN DEL CLIENTE

NOMBRE

CONTACTO Municipio de Zapotlan El Grande

RFC MZG8501012NA

DIRECCIÓN COLON #62

CIUDAD CD GUZMAN

ESTADO

EMAIL proveeduria-coblan73@hotmail.com;julsjuan@hotmail.com;hector-toscana@hotmail.com>

INFORMACIÓN OPERATIVA

EJECUTIVO

SUCURSAL Occidente TELÉFONO EMAIL

O.C. CLIENTE

DIRECCIÓN DE ENVÍO COLON #62, COLONIA CENTRO

CIUDAD CD GUZMAN

ESTADO

EMAIL proveeduria-coblan73@hotmail.com;julsjuan@hotmail.com;hector-toscana@hotmail.com>

Cliente recoge mañana martes 13 de julio en planta Gdl a partir de las 8:30am-12hr

Recoge Raul GARCIAS pÉREZ 3411391327

LINEA	CLAVE	DESCRIPCIÓN	CANTIDAD	UNIDAD
1	ASPMX	[ASPMX] ARMORUM ASPHALT MIX (tambos con 190kg)	2,280.00	Kg

PESO ESTIMADO: 0.00 TOTAL DE ARTÍCULOS: 2,280.00 CANTIDAD DE BULTOS: 0.00

INDICACIONES ESPECIALES

Atentamente,

Omar Mozqueda

almacenstagdl@mulsa.com.mx

NOMBRE Y FIRMA DE QUIEN RECIBE

SELLO

ESTE DOCUMENTO ES PARTE DE LA CUENTA DETALLADA EN EL PRINCIPIO DE ZAPOTLAN EL GRANDE, JALISCO

001609



Hector Viquez

ANNEL GRAJEDA GOVEA

RFC: GAGA96112811

Tipo de Comprobante: I - Ingreso
Lugar de Expedición: 45640
Régimen Fiscal: 612 - Personas Físicas con Actividades Empresariales y Profesionales

Forma de pago: 01 - Efectivo
Método de pago: PUE - Pago en una sola exhibición
Moneda: MXN - Peso Mexicano
Folio: Z - 52203
Fecha: 22/7/2021 19:18:23

Datos del cliente
Cliente: MUNICIPIO DE ZAPOTLÁN EL GRANDE
R.F.C.: MZG8501012NA
Domicilio: COLÓN No. 62, CENTRO, C.P. 49000, Ciudad Guzmán, Jalisco, México
Uso CFDI: G03 - Gastos en general

Table with 9 columns: Cantidad, Unidad, Clave Unidad SAT, Clave Producto/Servicio, Concepto / Descripción, Valor Unitario, Descuentos, Impuestos, Importe. Row 1: 1.00, E48 - Unidad de servicio, 90101501 - Restaurantes, CONSUMO DE ALIMENTOS, 431.04, 0.00, 002 - IVA - 68.96, 431.04

Importe con letra: QUINIENTOS PESOS 00/100 M.N.
Subtotal: 431.04
Impuestos Traslados: 68.96
Total: 500.00

CFDI Relacionado:
Tipo Relación: -
CFDI Relacionado:



Serie del Certificado del emisor: 00001000000408584250
Folio fiscal: 0BA0BD68-3FE7-4410-AB5E-B1C96955423F
No. de Serie del Certificado del SAT: 00001000000505142236
Fecha y hora de certificación: Julio 22 2021 - 19:18:26

Este documento es una representación impresa de un CFDI

Sello Digital del CFDI

itNvkPTjxws9KnNo7EJZujArriu2mjn4xEqR/Vf7LsDmDJM8Vjxsdh+8lR+mZxnGB4Z9biaDisx8sRGt2qK2U4Cif2J4e/n/JRw
RLjp+WmTdvfjTDxn8MEacP/6ZNTWuZB46zd1w6GOn7WC1uuUxrEoVisVg+R56+/SEKMU3jScFHSoESlbrXETZr3WBBwu+XITxwac
f7Yx0IT8qoy5YvV/6JLKYSMqtBwZi+dn+/OCpy5Y++vGT/W1m7/fmV8TDJD3EMH37sDvoUsqqQ2+T2GzmNr5Sg+2gQV/EWs4Nnf
Ast2lnSHI1CwPg/DE6euiCohtknFSPARCZJ4j+RsGA==

Sello del SAT

NnGqcX/IncuYhDOoPO1W8A/sgr/+oQt9fcaxBt8HlkVbZtnoR47Dkef2W450lBpxWb0XbEaaENJWMDhJUh0IT5p5M+ouFoLD+/n
q4kOXLUxq20pGi3SVFvU8lnHV8hvhK7+3N9s3Op9PRIUfvoi1q3DoryOExJC6rH80NNGYGVVM10Ey2mx3h2ry5wc33mDdmKKF3+E
O+c288BH5HfUlhvsK/klwTxeGifw8A+8opSqBK0dSnAdANTNaJ6oHP6cjkZVFG2bMWHu/1H4FD0b48929VDETJ862zqIRBTUUhC
JTS9FgVj/DvKP27LIEZqkt6GQGvQilUSqzMgB6qWg==

Cadena original del complemento de certificación digital del SAT

||1.1||0BA0BD68-3FE7-4410-AB5E-B1C96955423F|2021-07-22T19:18:26|MAS0810247C0|itNvkPTjxws9KnNo7EJZujAr
riu2mjn4xEqR/Vf7LsDmDJM8Vjxsdh+8lR+mZxnGB4Z9biaDisx8sRGt2qK2U4Cif2J4e/n/JRwRLjp+WmTdvfjTDxn8MEacP/6
ZNTWuZB46zd1w6GOn7WC1uuUxrEoVisVg+R56+/SEKMU3jScFHSoESlbrXETZr3WBBwu+XITxwacf7Yx0IT8qoy5YvV/6JLKYSMq
tBwZi+dn+/OCpy5Y++vGT/W1m7/fmV8TDJD3EMH37sDvoUsqqQ2+T2GzmNr5Sg+2gQV/EWs4NnfAst2lnSHI1CwPg/DE6euiCoh
tknFSPARCZJ4j+RsGA=||00001000000505142236||

001610

Handwritten signature or scribble.

ESTE DOCUMENTO ES PARTE DE LA CUENTA DETALLADA DEL MUNICIPIO DE ZAPOTLÁN EL GRANDE, JALISCO.

TRAMO CARRETERO
GUADALAJARA COLIMA

Clase
Partida
IVA
Total
Cuenta de Cobro Acabada
Cuenta de Cobro Acabada
Cuenta de Cobro Acabada
Cuenta de Cobro Acabada
Cuenta de Cobro Acabada
Cuenta de Cobro Acabada

Este documento es válido por 10 días
naturales del momento posterior a la
emisión de este documento para
generar un facturo

ADJUNTO EN FORMA
DE (000) 043 0000
Este documento es válido por 10 días
naturales del momento posterior a la
emisión de este documento para
generar un facturo



001100216302133580500066000005

TRAMO CARRETERO
GUADALAJARA COLIMA

Clase
Partida
IVA
Total
Cuenta de Cobro Acabada
Cuenta de Cobro Acabada
Cuenta de Cobro Acabada
Cuenta de Cobro Acabada
Cuenta de Cobro Acabada
Cuenta de Cobro Acabada

Este documento es válido por 10 días
naturales del momento posterior a la
emisión de este documento para
generar un facturo
Este documento es válido por 10 días
naturales del momento posterior a la
emisión de este documento para
generar un facturo

Este documento es válido por 10 días
naturales del momento posterior a la
emisión de este documento para
generar un facturo

Este documento es válido por 10 días
naturales del momento posterior a la
emisión de este documento para
generar un facturo

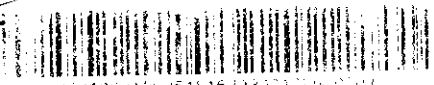

0011003000515157230010600007

001611

TRAMO CARRETERO
GUADAJARA-COLIMA

Clase 02
Tarifa 16.58
IVA 18.62
Total 35.20
Plaza de Cobro Sayula (a Colima)
Carril. SAY LOG4 CADERO 810584
POLYO. 477907
22/07/2021 16:11:33

Esta cuenta hasta con 15 días
naturales del mes posterior a la
impresión de este recibo para
generar su factura

Asistencia en ROPA
01 (800) 345 5265
www.autopistagnadajajalisco.com

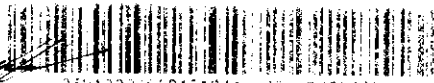

052120316001319415+0005202025

TRAMO CARRETERO
GUADAJARA-COLIMA

Clase 02
Tarifa 89.66
IVA 14.34
Total 104.00
Plaza de Cobro Sayula (a Colima)
Carril. SAY LOG4 CADERO 810584
POLYO. 477907
22/07/2021 16:11:33

Esta cuenta hasta con 15 días
naturales del mes posterior a la
impresión de este recibo para
generar su factura

ASISTENCIA EN ROPA
01 (800) 345 5265
www.autopistagnadajajalisco.com



052126318333347790700122000001

001612

ESTE DOCUMENTO ES PARA
LA CUENTA DE TALLA
MUNICIPIO DE ZAPO
GRANDE, JALISCO.



MUNICIPIO DE ZAPOTLAN EL GRANDE, JALISCO
Sistema Integral de Contabilidad Gubernamental
PÓLIZA CONTABLE

Detallado (Total)

No. Póliza : 011977 **AFECTADA** **Fecha :** 03/08/2021 **Tipo:** DIARIO - 42 COMPROBACION DE GASTOS

Concepto : VIATICOS A SERGIO ALEJANDRO ROLON FLORES; SECRETARIO PARTICULAR PRESIDENCIA; DIA 01 AGO 2021 SDA 11:49 Y REG 21:17 HRS; A CD GUADALAJARA, JAL. A LAS INSTALACIONES DEL AYUNTAMIENTO, PARA ASISTIR A REUNIN CON DIRECTIVOS. SE CUMPLIO CON COMISION EN TIEMPO Y FORMA. CASETAS \$324 GASOLINA \$600; SEG TR 1917.

UP	UR	UE	FF	Cuenta Contable	Descripción Cuenta Contable	Cargo	Abono
02-01-01	01-01-01	01-01-01	01-01-01	5-1-03-08-005	GASTOS DE REPRESENTACION	924.00	
				1-1-02-03-002-0016	SERGIO ALEJANDRO ROLON FLORES 1917		924.00
02-01-01	01-01-01	01-01-01	01-01-01	8-2-04-03	SERVICIOS GENERALES (COMPROMETIDO)	924.00	
02-01-01	01-01-01	01-01-01	01-01-01	8-2-05-03	SERVICIOS GENERALES (DEVENGADO)	924.00	
02-01-01	01-01-01	01-01-01	01-01-01	8-2-06-03	SERVICIOS GENERALES (EJERCIDO)	924.00	
02-01-01	01-01-01	01-01-01	01-01-01	8-2-07-03	SERVICIOS GENERALES (PAGADO)	924.00	
02-01-01	01-01-01	01-01-01	01-01-01	8-2-02-03	SERVICIOS GENERALES (POR EJERCER)		924.00
02-01-01	01-01-01	01-01-01	01-01-01	8-2-04-03	SERVICIOS GENERALES (COMPROMETIDO)		924.00
02-01-01	01-01-01	01-01-01	01-01-01	8-2-05-03	SERVICIOS GENERALES (DEVENGADO)		924.00
02-01-01	01-01-01	01-01-01	01-01-01	8-2-06-03	SERVICIOS GENERALES (EJERCIDO)		924.00
TOTALES						\$4,620.00	\$4,620.00

Capturó: L.C. ROSALBA LILIANA SUAREZ GARCIA

Afectó: L.C. ROSALBA LILIANA SUAREZ GARCIA

ESTE DOCUMENTO ES PARTE DE LA CUENTA DETALLADA DEL MUNICIPIO DE ZAPOTLAN EL GRANDE, JALISCO.

001613



ZAPOTLÁN
EL GRANDE
Gobierno Municipal

REPORTE DE COMISIONES FORANEAS

HACIENDA MUNICIPAL

No. REGISTRO PRESUPUESTAL



GTO. POR COMPROBAR



FONDO DE CAJA



PARA CONTRARECIBO

DIRECCION Presidencia DEPARTAMENTO Oficina de Presidencia

FECHA Y HORA DE SALIDA 01 / Agosto / 2021 / 11:49 HORAS

FECHA Y HORA DE LLEGADA 01 / Agosto / 2021 / 21:11 HORAS

VEHICULO EN QUE SE HACE LA COMISION Vehículo Particular No. ECONOMICO

NOMBRE DEL (OS) COMISIONADO(S) C. Sergio Alejandro Rolón Flores

DEPENDENCIA(S) VISITADA(S) Oficinas del Ayuntamiento CIUDAD Guadalajara, Jalisco

AGENDA DE ACTIVIDADES Reunión con directivos RESULTADO OBTENIDO Positivo

Ta 1917
VIATICOS \$ 1,200.- PARTIDA 2.1.1 3,805.-

	LUNES	MARTES	MIERCOLES	JUEVES	VIERNES	DOMINGO SABADO	SUB-TOTAL
ALIMENTOS							
HOSPEDAJE							
CASSETAS						\$ 324	\$ 324
GASOLINA						600	600
PASAJES							
ESTACIONAMIENTO							
TAXIS							

ESTE DOCUMENTO ES PARTE DE LA CUENTA DETALLADA DEL MUNICIPIO DE EL GRANDE, JALISCO

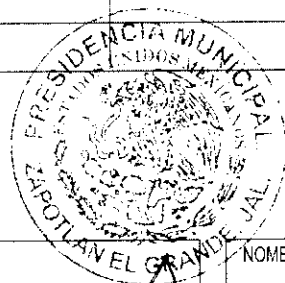

001614

GRAN TOTAL \$ 924.00

NOMBRE Y FIRMA
C. Sergio Alejandro Rolón Flrs.
COMISIONADO

NOMBRE Y FIRMA
Lic. Maria Luisa Morales
DIRECTOR

NOMBRE Y FIRMA
[Signature]
V. S. PRESUPUESTOS



Departamento: Presidencia
Oficio No. 0580/2021
Asunto: Comisión

C. SERGIO ALEJANDRO ROLÓN FLORES
PRESENTE.

Por medio del presente reciban un cordial saludo y así mismo aprovecho la ocasión para informarle que ha sido comisionado para trasladarse a la ciudad de Guadalajara el día 01 de Agosto del presente año en vehículo particular, esto debido a que se pospuso la reunión destinada para el 17 de Julio del presente año.

Por lo anterior tenga a bien pasar a Tesorería a tramitar sus viáticos

Sin más por el momento y seguro de contar con su valioso apoyo, me despido y quedo de usted a sus apreciables órdenes para cualquier duda o aclaración.

ATENTAMENTE

“2021, Año del 130 Aniversario del Natalicio del Escritor y Diplomático Guillermo Jiménez”
Ciudad Guzmán, Mpio. De Zapotlán el Grande, Jalisco, 30 de Julio 2021.



LIC. JORGE LUIS CORTÉS CASILLAS
JEFE DE OFICINA DE PRESIDENCIA MUNICIPAL

ESTE DOCUMENTO ES PARTE
DE LA CUENTA DETALLADA DEL
MUNICIPIO DE ZAPOTLÁN
EL GRANDE, JALISCO

001615

C.c.p. Archivo
MLM/JLCC/

Av. Cristóbal Colón 267, Centro Histórico
CP 49000, Cd. Guzmán, Zapotlán el Grande, Jal.
Tel: (341) 575 2500
www.ciudadguzman.gob.mx



SM GAS PLUS SA DE CV
SGP141203BD1

FACTURA

FW 3787

Folio Fiscal f2ba962b-8608-41ef-8f36-f4607df2568f

Fecha de Emisión : 2021-08-02 11:40:25

Fecha de Certificación : 2021-08-02 12:45

Lugar de Expedición : 44600

Tipo de Comprobante : I - Ingreso

Forma de Pago : 28 - Tarjeta de débito
Método de Pago : PUE - Pago en una sola exhibición
Moneda : MXN - Peso Mexicano

CLIENTE

RFC : MZG8501012NA
Nombre : MUNICIPIO DE ZAPOTLAN EL GRANDE, JAL
Uso CFDI :G03 - Gastos en general

ClaveProdServ	Número Ident.	Compr.	Cant.	Clave Unidad	Descripción	Precio	Desccto.	Impuesto	Importe
15101514	32011	134215	28.296074	LTR	REGULAR	\$ 18.34	0	002-IVA \$81.05	\$ 518.95

IMPORTE CON LETRA

SEISCIENTOS MXN - Peso Mexicano 00/100 M.N.

TOTAL

SUB- TOTAL	\$ 518.95
I.V.A.	\$ 81.05
Descuento	\$0.00
TOTAL	\$ 600.00



SELLO DIGITAL DEL CFDI :

cdPgx1dY6mgBwclUln9XbxPmiB7k7c90xTt5HwPEZH20bFsdVHEOLX1yvImIplUyokYn1.0083aswmwPsl6guiu5NbPmQs
wAUArp+R/Npl.85/VWONc4ZEtuL7d4ZQCOUBco2QM+FCkC4cWNBxvdtfmB3pXTcoycMg10FrU8PgZSXNQu5zo9ISNj
DwURgHotO1MQvGAYM2pmw5ghUIRE9dVmfXnghNXGNjODQ9vUJAtL+at9rtRHFDnPFQxJhKIFuOvnoI5EExylLJHM
Z5s1K60T7J5oW0/AvEmhEqkoXwWkPX5VPbWCWSUZ3zyHdb/xXOUALJyyLpYF/cGCG97A==

SELLO DEL SAT :

0VWZPr4RIc4FS8yExGWab15IFdVegL6RIMdm+PHGbc0kcdDAkSmtmV9iy166ZDjD4giCigdurkQhffNAXhQ9aivKBxD
fB+EgHDTYSza94Gsw99QLe7WMks3PkcE6H/+rgaiJaUvTF3hwGVFV/HtBaePPRUJxzMPgaMizUFG03vyk0IhvyvuuCQ
gr56eCS+2CGrJ7ScTe9ma/a2Ttdu0KLPol.9BYLTFUjDQ1aK2PDSU+J55scp7y5eRaggoEfbALPs31+QH6VEU3c6/wL+zq
GmdM8VpcIPQK9HcX/VbzVvEokL6VPVQYFX1VwsNgPCp0OFvgxSTGt+Hrr4mw==

CADENA ORIGINAL DEL COMPLEMENTO DE CERTIFICACION DIGITAL DEL SAT :

||1.1||f2ba962b-8608-41ef-8f36-f4607df2568f|2021-08-02T12:45:30|LS01306189R5|cdPgx1dY6mgBwclUln9XbxPmiB7k7c
90xTt5HwPEZH20bFsdVHEOLX1yvImIplUyokYn1.0083aswmwPsl6guiu5NbPmQswAUArp+R/Npl.85/VWONc4ZEtuL7
d4ZQCOUBco2QM+FCkC4cWNBxvdtfmB3pXTcoycMg10FrU8PgZSXNQu5zo9ISNjDwURgHotO1MQvGAYM2pmw5gh
UIRE9dVmfXnghNXGNjODQ9vUJAtL+at9rtRHFDnPFQxJhKIFuOvnoI5EExylLJHMZ5s1K60T7J5oW0/AvEmhEqkoXw
WkPX5VPbWCWSUZ3zyHdb/xXOUALJyyLpYF/cGCG97A==|00001000000408254801||

ESTE DOCUMENTO ES PARTE
DE LA CUENTA DETALLADA DEL
MUNICIPIO DE ZAPOTLAN
EL GRANDE, JALISCO.

001616

No.Certificado: 00001000000411571296 Certificado SAT: 00001000000408254801

TRAMO CARRETERO
GUADALAJARA-COLIMA

Clase A2
Tarifa 60,35
IVA 9,65
Total 70,00
Plaza de Cobro Sayula (a Guadalajara)
Carril: SAY-LG07 CAJERO: 810935
FOLIO: 805541
01/08/2021 11:49:13

Usted cuenta hasta con 15 dias naturales del mes posterior a la impresion de este recibo para generar su factura

ASISTENCIA EN RUTA
01 (800) 343 5265
www.autopistaguadalajaracolima.com



052121311491380554100129000002

TRAMO CARRETERO
GUADALAJARA-COLIMA

Clase A2
Tarifa 79,31
IVA 12,69
Total 92,00
Plaza de Cobro Acatlan II (a Guadalajara)
Carril: ACA-LG08 CAJERO: 710862
FOLIO: 898179
01/08/2021 12:19:21

Usted cuenta hasta con 15 dias naturales del mes posterior a la impresion de este recibo para generar su factura

ASISTENCIA EN RUTA
01 (800) 343 5265
www.autopistaguadalajaracolima.com



052121312192189817900064000000

TRAMO CARRETERO
GUADALAJARA-COLIMA

Clase A2
Tarifa 79,31
IVA 12,69
Total 92,00
Plaza de Cobro Acatlan II (a Colima)
Carril: ACA-LC04 CAJERO: 710664
FOLIO: 986203
01/08/2021 20:50:47

Usted cuenta hasta con 15 dias naturales del mes posterior a la impresion de este recibo para generar su factura

ASISTENCIA EN RUTA
01 (800) 343 5265
www.autopistaguadalajaracolima.com



052121320504798620300054000006

TRAMO CARRETERO
GUADALAJARA-COLIMA

Clase A2
Tarifa 60,35
IVA 9,65
Total 70,00
Plaza de Cobro Sayula (a Colima)
Carril: SAY-LC03 CAJERO: 810556
FOLIO: 926510
01/08/2021 21:17:05

Usted cuenta hasta con 15 dias naturales del mes posterior a la impresion de este recibo para generar su factura

ASISTENCIA EN RUTA
01 (800) 343 5265
www.autopistaguadalajaracolima.com



052121321170592651000121000001

001618



Dependencia: Presidencia

No. de Oficio: 531/2021

Asunto: Oficio de comisión

**C. SERGIO ALEJANDRO ROLÓN FLORES
SECRETARIO PARTICULAR
P R E S E N T E.**

Por medio del presente le informo a usted que ha sido comisionado, para trasladarse a la ciudad de Guadalajara, el día 17 de Julio del año en curso, en punto de las 12:00 horas, en vehículo particular a las oficinas del Ayuntamiento de Guadalajara, por lo que solicito pase a la Hacienda Municipal por los viáticos correspondientes.

Sin más por el momento me despido de usted y quedo a sus órdenes para cualquier duda o aclaración.

A T E N T A M E N T E

Ciudad Guzmán, Mpio. de Zapotlán el Grande, Jalisco, Julio 14 de 2021.

"2021, Año del 130 Aniversario del Natalicio del Escritor y Diplomático Guillermo Jiménez"



ESTE DOCUMENTO ES PARTE DE LA CUENTA DETALLADA DEL MUNICIPIO DE ZAPOTLÁN EL GRANDE, JALISCO.

**LIC. JORGE LUIS CORTES CASILLAS
JEFE DE LA OFICINA DE PRESIDENCIA**

001619

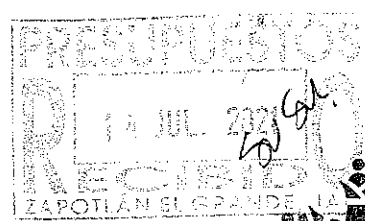
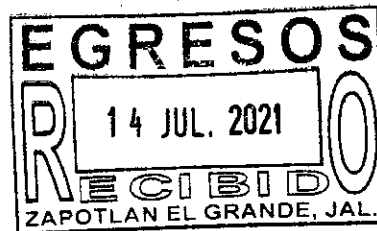

C.C.P. ARCHIVO
Av. Cristóbal Colón #62, Centro Histórico
CP 49000, Cd. Guzmán, Zapotlán el Grande, Jal.
Tel: (341) 575 2500
www.ciudadguzman.gob.mx

Diana Galdames





MUNICIPIO DE ZAPOTLAN EL GRANDE, JALISCO
Sistema Integral de Contabilidad Gubernamental
PÓLIZA CONTABLE

Detallado (Total)

No. Póliza : 011989 **AFECTADA** **Fecha :** 04/08/2021 **Tipo:** DIARIO - 42 COMPROBACION DE GASTOS

Concepto : VIATICOS A RAUL RIOS MORENO; ENARGADO Y PERSONAL DE LA UNIDAD JURIDICA; DIA 02 AGO 2021 SDA 15:00 Y REG 20:20 HRS; A CD GUADALAJARA, JAL. A LAS INSTALACIONES DE LA CD JUDICIAL FEDERAL, PARA ENTREGA DE PROMOCION DE TERMINO, NOTIFICACION Y RESOLUCION. SE CUMPLIO CON COMISION EN TIEMPO Y FORMA. ALIMENTOS \$343 CASSETAS \$334; SEG TR 2070.

UP	UR	UE	FF	Cuenta Contable	Descripción Cuenta Contable	Cargo	Abono
03-01-02	01-01-01	5-1-03-08-005			GASTOS DE REPRESENTACION	677.00	
		1-1-02-03-003-0012			RAUL RIOS MORENO 2070		677.00
03-01-02	01-01-01	8-2-04-03			SERVICIOS GENERALES (COMPROMETIDO)	677.00	
03-01-02	01-01-01	8-2-05-03			SERVICIOS GENERALES (DEVENGADO)	677.00	
03-01-02	01-01-01	8-2-06-03			SERVICIOS GENERALES (EJERCIDO)	677.00	
03-01-02	01-01-01	8-2-07-03			SERVICIOS GENERALES (PAGADO)	677.00	
03-01-02	01-01-01	8-2-02-03			SERVICIOS GENERALES (POR EJERCER)		677.00
03-01-02	01-01-01	8-2-04-03			SERVICIOS GENERALES (COMPROMETIDO)		677.00
03-01-02	01-01-01	8-2-05-03			SERVICIOS GENERALES (DEVENGADO)		677.00
03-01-02	01-01-01	8-2-06-03			SERVICIOS GENERALES (EJERCIDO)		677.00
TOTALES						\$3,385.00	\$3,385.00

Capturó: L.C. ROSALBA LILIANA SUAREZ GARCIA

Afectó: SUSANA LARA GARCIA

001620

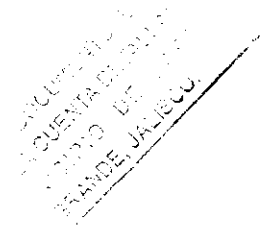



ZAPOTLÁN
EL GRANDE
Gobierno Municipal

REPORTE DE COMISIONES FORANEAS

HACIENDA MUNICIPAL

No. REGISTRO PRESUPUESTAL



GTO. POR COMPROBAR



FONDO DE CAJA



PARA CONTRARECIBO

DIRECCION Sindicatura DEPARTAMENTO Unidad Jurídica

FECHA Y HORA DE SALIDA 02 DIA Ags MES 2021 AÑO 15:00 HORAS

FECHA Y HORA DE LLEGADA 02 DIA Ags MES 2021 AÑO 20:20 HORAS

VEHICULO EN QUE SE HACE LA COMISION Oficial Yaris No. ECONOMICO

NOMBRE DEL (OS) COMISIONADO(S) Lics. Raúl Rios Moreno y María Gabriela Patiño Areola

DEPENDENCIA(S) VISITADA(S) Ciudad Judicial Federal CIUDAD Guadalajara, Jalisco

AGENDA DE ACTIVIDADES Entrega promoción de termino, notificación de resolución RESULTADO OBTENIDO Favorable

Tr. 2070 **VIATICOS** \$ 1,074.- PARTIDA 30102 30705

	LUNES	MARTES	MIERCOLES	JUEVES	VIERNES	SABADO	SUB-TOTAL
ALIMENTOS	343.00						343.00
HOSPEDAJE							
CASSETAS	334.00						334.00
GASOLINA							
PASAJES							
ESTACIONAMIENTO							
TAXIS							

RECOMENDADO LA CUENTA DETALLADA DEL DIPLO 25 2021
BRANDE, JALISCO



001621

GRAN TOTAL 677.00

NOMBRE Y FIRMA Lic. Raúl Rios Moreno
COMISIONADO

NOMBRE Y FIRMA Ultra Cindy Estefany Garza Orozco
DIRECTOR

NOMBRE Y FIRMA
Vo. B. PRESUPUESTOS



Dependencia: Sindicatura
Oficio No. 360/2021
Asunto: Comisión.

LIC. RAÚL RÍOS MORENO
ENCARGADO DE LA UNIDAD JURÍDICA

LIC. MARIA GABRIELA PATIÑO ARREOLA
ASISTENTE JURÍDICO

PRESENTE

Por este conducto reciba un cordial saludo y a la vez aprovecho para informarles que han sido **comisionados** para asistir a **Ciudad Judicial Federal y Despacho particular** en la **Ciudad de Guadalajara, Jalisco**, para entrega de promoción de termino y notificación personal de resolución amparo 1206/2019, el día de hoy **lunes 02 de agosto** del año en curso, la salida será a las 13:30 horas.

El traslado será en vehículo oficial, por lo anterior le solicito tramitar los viáticos correspondientes.

Sin otro asunto en particular, quedo a sus atentas órdenes.

ATENTAMENTE

"2021, AÑO DEL 130 ANIVERSARIO DEL NATALICIO DEL ESCRITOR Y DIPLOMÁTICO GUILLERMO JIMENEZ"
Ciudad Guzmán, Municipio de Zapotlán el Grande, Jalisco; Agosto 02 de 2021.



MTRA. CINDY ESTEFANY GARCÍA OROZCO
Síndico Municipal

ESTE DOCUMENTO ES PARTE
DE LA CUENTA DETALLADA DEL
MUNICIPIO DE ZAPOTLÁN
EL GRANDE, JALISCO

C.c.p. Archivo
CEGO/arr

Av. Cristobal Colón #62, Centro Histórico
CP 49000, Cd. Guzmán, Zapotlán el Grande, Jal.
Tel. (341) 575 2500
www.ciudadguzman.gob.mx

001623



KARNE GARIBALDI
RESTAURANTE Y SERVICIOS TAPATIOS, S.A. DE
C.V.

RFC:RST030219DA1
MARIANO OTERO NUM. 3019 ZAPOPAN JALISCO
MEXICO CP 45089
SUCURSAL: MARIANO OTERO NUM. 3019 ZAPOPAN JA
LISCO

MESA: 64

MESERO: SARITA JIMENEZ

FOLIO: 125397

02/08/2021 04:56:31 PM

PERSONAS: 2

ORDEN: 173

CANT.	DESCRIPCION	IMPORTE
2	KARNE MEDIANA	\$278.00
1	AGUA DE HORCHATA	\$30.00
1	NARANJADA	\$35.00
1	TORTILLA CON GRASA	\$0.00

TOTAL: \$343.00

SON: TRESCIENTOS CUARENTA Y TRES PESOS 00/1
00 M.N.

EF: \$0.00
TARJETA: \$377.30
CAMBIO: \$0.00

GRACIAS POR SU PREFERENCIA
ESTE NO ES UN COMPROBANTE FISCAL

FACTURACION@KARNEGARIBALDI.COM.MX
TEL: 3331232607

SOFT RESTAURANT V9.5 PRO

KARNE GARIBALDI
RESTAURANTE Y SERVICIOS TAPATIOS, S.A. DE
C.V.

RFC:RST030219DA1
MARIANO OTERO NUM. 3019 ZAPOPAN JALISCO
MEXICO CP 45089
SUCURSAL: MARIANO OTERO NUM. 3019 ZAPOPAN JA
LISCO

MESA: 64

MESERO: SARITA JIMENEZ

FOLIO: 125397

02/08/2021 04:56:31 PM

PERSONAS: 2

ORDEN: 173

CANT.	DESCRIPCION	IMPORTE
2	KARNE MEDIANA	\$278.00
1	AGUA DE HORCHATA	\$30.00
1	NARANJADA	\$35.00
1	TORTILLA CON GRASA	\$0.00

TOTAL: \$343.00

SON: TRESCIENTOS CUARENTA Y TRES PESOS 00/1
00 M.N.

EF: \$0.00
TARJETA: \$377.30
CAMBIO: \$0.00

GRACIAS POR SU PREFERENCIA
ESTE NO ES UN COMPROBANTE FISCAL

FACTURACION@KARNEGARIBALDI.COM.MX
TEL: 3331232607

SOFT RESTAURANT V9.5 PRO

Copia

001623

ESTE DOCUMENTO ES PARTE
DE LA CUENTA DETALLADA DEL
MUNICIPIO DE ZAPOPAN
EL GRANDE, JALISCO.

TRAMO CARRETERO
GUADALAJARA-COLIMA

Clase	A2
Tarifa	62,07
IVA	9,93
Total	72,00

Plaza de Cobro Sayula (a Guadalajara)
Carril: ACA-LG06 CAJERO: 810920
FOLIO: 586048
02/08/2021 15:56:05

Usted cuenta hasta con 15 días naturales del mes posterior a la impresión de este recibo para generar su factura

ASISTENCIA EN RUTA
01 (800) 343 5265
www.autopistaguadalajaracolima.com



052121415284755601800130000000

TRAMO CARRETERO
GUADALAJARA-COLIMA

Clase	A2
Tarifa	81,90
IVA	13,10
Total	95,00

Plaza de Cobro Acatlan II (a Guadalajara)
Carril: ACA-LG06 CAJERO: 710649
FOLIO: 186349
02/08/2021 15:56:05

Usted cuenta hasta con 15 días naturales del mes posterior a la impresión de este recibo para generar su factura

ASISTENCIA EN RUTA
01 (800) 343 5265
www.autopistaguadalajaracolima.com



052121415560518634900053000009

TRAMO CARRETERO
GUADALAJARA-COLIMA

Clase	A2
Tarifa	81,90
IVA	13,10
Total	95,00

Plaza de Cobro Acatlan II (a Colima)
Carril: ACA-LG05 CAJERO: 710536
FOLIO: 936113
02/08/2021 19:31:16

Usted cuenta hasta con 15 días naturales del mes posterior a la impresión de este recibo para generar su factura

ASISTENCIA EN RUTA
01 (800) 343 5265
www.autopistaguadalajaracolima.com



052121419312693611300055000001

TRAMO CARRETERO
GUADALAJARA-COLIMA

Clase	A2
Tarifa	62,07
IVA	9,93
Total	72,00

Plaza de Cobro Sayula (a Colima)
Carril: SAY-LG05 CAJERO: 810556
FOLIO: 973737
02/08/2021 19:57:02

Usted cuenta hasta con 15 días naturales del mes posterior a la impresión de este recibo para generar su factura

ASISTENCIA EN RUTA
01 (800) 343 5265
www.autopistaguadalajaracolima.com



052121419570297373700123000005

001624

ESTE DOCUMENTO ES PARTE DE LA CUENTA DETALLADA DEL MUNICIPIO DE ZAPOPAN GRANDE, JALISCO.



MUNICIPIO DE ZAPOTLAN EL GRANDE, JALISCO
Sistema Integral de Contabilidad Gubernamental
PÓLIZA CONTABLE

Detallado (Total)

No. Póliza : 013001 **AFFECTADA** **Fecha :** 04/08/2021 **Tipo:** DIARIO - 42 COMPROBACION DE GASTOS

Concepto : VIATICOS A LA C. MARIA ESTHER LOPEZ GARCIA; JEFEL DE CONTABILIDAD; DIA 29 DE JULIO SDA 08:00 Y REG 115:00 HRS; A CD DE GUADALAJARA, JAL A LAS INSTALACIONES DE LA AUDITORIA SUPERIOR DEL ESTADO DE JALISCO A ENTREGA DE CUENTA PUBLICA. SE CUMPLIO CON COMISION EN TIEMPO Y FORMA.

UP	UR	UE	FF	Cuenta Contable	Descripción Cuenta Contable	Cargo	Abono
05-03-02	01-01-01	5-1-03-07-005			VIATICOS EN EL PAIS	428.00	
		1-1-01-02-001-0001-0001			BANORTE NO. CTA 529929062 CUENTA CORRIENTE		428.00
05-03-02	01-01-01	8-2-04-03			SERVICIOS GENERALES (COMPROMETIDO)	428.00	
05-03-02	01-01-01	8-2-05-03			SERVICIOS GENERALES (DEVENGADO)	428.00	
05-03-02	01-01-01	8-2-06-03			SERVICIOS GENERALES (EJERCIDO)	428.00	
05-03-02	01-01-01	8-2-07-03			SERVICIOS GENERALES (PAGADO)	428.00	
05-03-02	01-01-01	8-2-02-03			SERVICIOS GENERALES (POR EJERCER)		428.00
05-03-02	01-01-01	8-2-04-03			SERVICIOS GENERALES (COMPROMETIDO)		428.00
05-03-02	01-01-01	8-2-05-03			SERVICIOS GENERALES (DEVENGADO)		428.00
05-03-02	01-01-01	8-2-06-03			SERVICIOS GENERALES (EJERCIDO)		428.00
TOTALES						\$2,140.00	\$2,140.00

Capturó: L.C. MARIA ESTHER LOPEZ GARCIA **Afectó:** BLANCA MARGARITA TORRES GUZMAN

ESTE DOCUMENTO ES PARTE
 DE LA CUENTA DETALLADA DEL
 MUNICIPIO DE ZAPOTLAN
 EL GRANDE, JALISCO.

001625



Dependencia: Hacienda Municipal
Oficio No. 65/2021
Asunto: Comisión

Lic. Maria Esther López García
Jefa de Egresos del Municipio de Zapotlán el Grande, Jalisco.
Presente.

Por este medio me dirijo a usted para informarle que ha sido comisionada para asistir a la Auditoria Superior del Estado de Jalisco al curso de capacitación de la entrega de la Cuenta Publica el dia 29 de Julio del presente año, por lo que deberá acudir a la hacienda municipal para tramitar los viaticos correspondientes, tomando en cuenta que la salida sera a las 8:00 am de la mañana en su vehículo particular.

Sin más por el momento me despido de usted.

ATENTAMENTE.
2021, AÑO DEL 130 ANIVERSARIO DEL NATALICIO DEL ESCRITOR Y
DIPLOMATICO GULLERMO JIMENEZ.
CIUDAD GUZMAN, MUNICIPIO DE ZAPOTLAN EL GRANDE, JALISCO, A 28 DE
JULIO DE 2021.



LIC. ANA MARIA DEL TORO TORRES
DIRECTORA DE EGRESOS.

ESTE DOCUMENTO ES PARTE
DE LA CUENTA DETALLADA DEL
MUNICIPIO DE ZAPOTLAN
EL GRANDE, JALISCO.

001626

C.c.p. Archivo





ZAPOTLÁN
EL GRANDE
Gobierno Municipal

REPORTE DE COMISIONES FORANEAS

HACIENDA MUNICIPAL

No. REGISTRO PRESUPUESTAL

GTO. POR COMPROBAR FONDO DE CAJA PARA CONTRARECIBO

DIRECCION Egresos DEPARTAMENTO Egresos

FECHA Y HORA DE SALIDA DIA MES AÑO 29 / 07 / 2021 8:00 HORAS

FECHA Y HORA DE LLEGADA DIA MES AÑO 29 / 07 / 2021 15:00 HORAS

VEHICULO EN QUE SE HACE LA COMISION Particular No. ECONOMICO

NOMBRE DEL (OS) COMISIONADO(S)
Maria Esther López Garcia

DEPENDENCIA(S) VISITADA(S) CIUDAD
Judicium Superior del Estado Guadalajara

AGENDA DE ACTIVIDADES RESULTADO OBTENIDO
Entrega cuenta pública Satisfactoria

VIATICOS

PARTIDA

	LUNES	MARTES	MIERCOLES	JUEVES	VIERNES	SABADO	SUB-TOTAL
ALIMENTOS							
HOSPEDAJE							
CASSETAS							
GASOLINA				<u>428-00</u>			<u>428-00</u>
PASAJES							
ESTACIONAMIENTO							
TAXIS							

001627



GRAN TOTAL 428-00

NOMBRE Y FIRMA
Lic. Maria Esther López Garcia COMISIONADO
Lic. Ana María del Toro Prieto DIRECTOR

NOMBRE Y FIRMA
Vo. B. PRESUPUESTOS

COMBU-EXPRESS SA DE CV
ES413, RFC: CEX980921305
CD GUZMAN, JALISCO
C.P.: 49000

Regimen Fiscal:
General de Ley Personas Morales

CLIENTE: 15172, RFC: M268501012NA
MUNICIPIO DE ZAPOTLÁN EL GRANDE JALISCO

Bomba: 11

FACTURA SERIE: CQVIL FOLIO: 1180

FOLIO FISCAL:

DB40296C-F2BB-489C-952E-EBD500AC2C7A

NO. SERIE DEL CERT. DEL EMISOR:

000000504421846

FECHA Y HORA DE CERTIFICACION:

29/07/2021 03:24:41 PM

FACTURA EMITIDA EN:

CD GUZMAN, JALISCO

ESTE DOCUMENTO ES UNA REPRESENTACION
IMPRESA DE UN CEDI

CANTIDAD	PRECIO	IMPORTE
LTR Magna		
20	\$18.55	\$370.90
Subtotal:		\$370.
IVA :		\$57.
Total:		\$428.

CUATROCIENTOS VEINTIOCHO PESOS 80/100

PAGO EN UNA SOLA EXHIBICION

Forma Pago: 04-Tarjeta de crédito

NO. SERIE DEL CERT. DEL SAT:

000000504204971

SELLO DIGITAL CEDI:

P0fq/ymfoRkK18BOcfZqwpwLaDE3hiUInEz5t
Wdu/W8nc5TVW5 7rFMj+1/gx2NwNja5ZpccAR+c
dhdmH3wAsUmngfJcJpmQGT9nRbucIgnndGZE12u
G4py3IZLwW0s fDEEJhi1s3LpyOR5NfykTK9bt
hJfBTpQG54180jSnnfSbCEdD0DwSojyq1f0sEZ
PoYnLy0UsXgOeHW61x+24mre3q2YNvMBUz6FR
1/pwzvbrUvah//Iegwhu2wF0QDM/9yFOYHzyI
9B7amP9pEtrcfhywVokGK3YBq/BKY3DeRfgymj
jP2dEQ3F0hw/sFLYwKAHAQ==

SELLO SAT:

bUEzo407h08xeATd7azSBE35Xowo1tE9CJp7k
yHSPK89YxanW9rH7A9eQWp0lsPKgb0j3snGxcU
1NsKGB5tnhJx0LJ3ozhzo1HCpLCL1LO+e5/QPTP
XJG6WmyRDaP8uh4G+9y8j fJezZCHWtuBtQLT0x9
2qTJDEOBTtzY9wsvm4/VDBH1IBxBesK958Lr51
WAGLA+4fBRFAWtofbwewklesC5NNEfYNj fMdk
EdhWmro/IJY8KV4Q/ANZKbIukUelKwayk8Isn6
PmWhsQYEWw/DQ5000adXy0sVZdfaHqKUSxo+e
zNF1b+1hjaXhFRW+cvdg/A==

CADENA ORIGINAL COMPLEM. CERT.:

!1.1|DB40296C-F2BB-489C-952E-EBD500AC2
A|2021-07-29T15:24:41|FPD101129EA3|bUE
407h08xeATd7azSBE35Xowo1tE9CJp7kUwyHS
E9YxanW9rH7A9eQWp0lsPKgb0j3snGxcU31Ns
E5tnhJx0LJ3ozhzo1HCpLCL1LO+e5/QPTPdkXJG
YRDaP8uh4G+9y8j fJezZCHWtuBtQLT0x9Hq2qT
EOBTtzY9wsvm4/VDBH1IBxBesK958Lr51aDW+A
A+4fBRFAWtofbwewklesC5NNEfYNj fMdkB/Edh
ro/IJY8KV4Q/ANZKbIukUelKwayk8Isn6TkPmW
QYEWw/DQ5000adXy0sVZdfaHqKUSxo+e+JzNF
+1hjaXhFRW+cvdg/A==|000000504204971

COPIA

COMBU-EXPRESS SA DE CV
ES413, RFC: CEX980921305
CD GUZMAN, JALISCO
C.P.: 49000
Regimen Fiscal:
General de Ley Personas Morales
CLIENTE: 15172, RFC: M268501012NA
MUNICIPIO DE ZAPOTLÁN EL GRANDE JALISCO
Bomba: 11
FACTURA SERIE: CQVIL FOLIO: 1180
FOLIO FISCAL:
DB40296C-F2BB-489C-952E-EBD500AC2C7A
NO. SERIE DEL CERT. DEL EMISOR:
000000504421846
FECHA Y HORA DE CERTIFICACION:
29/07/2021 03:24:41 PM
FACTURA EMITIDA EN:
CD GUZMAN, JALISCO
ESTE DOCUMENTO ES UNA REPRESENTACION
IMPRESA DE UN CEDI
CANTIDAD PRECIO IMPORTE
LTR Magna
20 \$18.55 \$370.90
Subtotal: \$370.
IVA : \$57.
Total: \$428.
CUATROCIENTOS VEINTIOCHO PESOS 80/100
PAGO EN UNA SOLA EXHIBICION
Forma Pago: 04-Tarjeta de crédito
NO. SERIE DEL CERT. DEL SAT:
000000504204971
SELLO DIGITAL CEDI:
P0fq/ymfoRkK18BOcfZqwpwLaDE3hiUInEz5t
Wdu/W8nc5TVW5 7rFMj+1/gx2NwNja5ZpccAR+c
dhdmH3wAsUmngfJcJpmQGT9nRbucIgnndGZE12u
G4py3IZLwW0s fDEEJhi1s3LpyOR5NfykTK9bt
hJfBTpQG54180jSnnfSbCEdD0DwSojyq1f0sEZ
PoYnLy0UsXgOeHW61x+24mre3q2YNvMBUz6FR
1/pwzvbrUvah//Iegwhu2wF0QDM/9yFOYHzyI
9B7amP9pEtrcfhywVokGK3YBq/BKY3DeRfgymj
jP2dEQ3F0hw/sFLYwKAHAQ==
SELLO SAT:
bUEzo407h08xeATd7azSBE35Xowo1tE9CJp7k
yHSPK89YxanW9rH7A9eQWp0lsPKgb0j3snGxcU
1NsKGB5tnhJx0LJ3ozhzo1HCpLCL1LO+e5/QPTP
XJG6WmyRDaP8uh4G+9y8j fJezZCHWtuBtQLT0x9
2qTJDEOBTtzY9wsvm4/VDBH1IBxBesK958Lr51
WAGLA+4fBRFAWtofbwewklesC5NNEfYNj fMdk
EdhWmro/IJY8KV4Q/ANZKbIukUelKwayk8Isn6
PmWhsQYEWw/DQ5000adXy0sVZdfaHqKUSxo+e
zNF1b+1hjaXhFRW+cvdg/A==
CADENA ORIGINAL COMPLEM. CERT.:
!1.1|DB40296C-F2BB-489C-952E-EBD500AC2
A|2021-07-29T15:24:41|FPD101129EA3|bUE
407h08xeATd7azSBE35Xowo1tE9CJp7kUwyHS
E9YxanW9rH7A9eQWp0lsPKgb0j3snGxcU31Ns
E5tnhJx0LJ3ozhzo1HCpLCL1LO+e5/QPTPdkXJG
YRDaP8uh4G+9y8j fJezZCHWtuBtQLT0x9Hq2qT
EOBTtzY9wsvm4/VDBH1IBxBesK958Lr51aDW+A
A+4fBRFAWtofbwewklesC5NNEfYNj fMdkB/Edh
ro/IJY8KV4Q/ANZKbIukUelKwayk8Isn6TkPmW
QYEWw/DQ5000adXy0sVZdfaHqKUSxo+e+JzNF
+1hjaXhFRW+cvdg/A==|000000504204971

001628

ESTE DOCUMENTO ES PARTE
DE LA CUENTA DETALLADA DEL
MUNICIPIO DE ZAPOTLÁN
EL GRANDE, JALISCO.



MUNICIPIO DE ZAPOTLAN EL GRANDE, JALISCO
Sistema Integral de Contabilidad Gubernamental
PÓLIZA CONTABLE

Detallado (Total)

No. Póliza : 011990 **AFFECTADA** **Fecha :** 05/08/2021 **Tipo:** DIARIO - 42 COMPROBACION DE GASTOS

Concepto : VIATICOS A RAUL MIGUEL GARCIA PEREZ; CHOFER Y PERSONAL DE ORDENAMIENTO TERRITORIAL; DIA 03 AGO 2021 SDA 11:00 Y REG 18:00 HRS; A CD IXTLAHUACAN DE LOS MEMBRILLOS, JAL. A LAS INSTALACIONES DE LA JEA PARA RECOGER 12 TAMBOS DE 200 LTS DE ASFALTO. SE CUMPLIO CON COMISION EN TIEMPO Y FORMA. ALIMENTOS \$550 CASETAS \$496; SEG TR 2078.

UP UR UE FF	Cuenta Contable	Descripción Cuenta Contable	Cargo	Abono
10-01-01 01-01-01	5-1-03-08-005	GASTOS DE REPRESENTACION	1,046.00	
	1-1-02-03-004-0028	RAUL MIGUEL GARCIA PEREZ 2078		1,046.00
10-01-01 01-01-01	8-2-04-03	SERVICIOS GENERALES (COMPROMETIDO)	1,046.00	
10-01-01 01-01-01	8-2-05-03	SERVICIOS GENERALES (DEVENGADO)	1,046.00	
10-01-01 01-01-01	8-2-06-03	SERVICIOS GENERALES (EJERCIDO)	1,046.00	
10-01-01 01-01-01	8-2-07-03	SERVICIOS GENERALES (PAGADO)	1,046.00	
10-01-01 01-01-01	8-2-02-03	SERVICIOS GENERALES (POR EJERCER)		1,046.00
10-01-01 01-01-01	8-2-04-03	SERVICIOS GENERALES (COMPROMETIDO)		1,046.00
10-01-01 01-01-01	8-2-05-03	SERVICIOS GENERALES (DEVENGADO)		1,046.00
10-01-01 01-01-01	8-2-06-03	SERVICIOS GENERALES (EJERCIDO)		1,046.00
TOTALES			\$5,230.00	\$5,230.00

Capturó: L.C. ROSALBA LILIANA SUAREZ GARCIA

Afectó: L.C. ROSALBA LILIANA SUAREZ GARCIA

ESTE DOCUMENTO ES PARTE
DE LA CUENTA DETALLADA DEL
MUNICIPIO DE ZAPOTLÁN
EL GRANDE, JALISCO.

001629

ESTE DOCUMENTO ES PARTE
DE LA CUENTA DETALLADA DEL
MUNICIPIO DE ZAPOTLÁN
EL GRANDE, JALISCO.



ZAPOTLÁN
EL GRANDE
Gobierno Municipal

REPORTE DE COMISIONES FORANEAS

HACIENDA MUNICIPAL

No. REGISTRO PRESUPUESTAL



GTO. POR COMPROBAR



FONDO DE CAJA



PARA CONTRARECIBO

DIRECCION Ondenamieto Territorial DEPARTAMENTO Obras Publicas

FECHA Y HORA DE SALIDA DIA 03 MES 08 AÑO 2021 HORAS 17:00

FECHA Y HORA DE LLEGADA DIA 03 MES 08 AÑO 2021 HORAS 18:00

VEHICULO EN QUE SE HACE LA COMISION Unidad No. ECONOMICO 424

NOMBRE DEL (OS) COMISIONADO(S) Oscar Genaro Romero Rivera
Raul Miguel Garcia Perez

DEPENDENCIA(S) VISITADA(S) Empresa JEA Calle Comin CIUDAD Ixtlahuacan de los Nembrillos,
ancho 76. Col. Sta. Rosa Hda. Sta. Jalisco
Rosa)

AGENDA DE ACTIVIDADES recoger 12 Tambos de RESULTADO OBTENIDO Se llevo acabo la
200 Ltsc de Asfalto Comision

Ti. 2018

VIATICOS

\$ 1,050.-

PARTIDA

	LUNES	MARTES	MIERCOLES	JUEVES	VIERNES	SABADO	SUB-TOTAL
ALIMENTOS		\$ 550.00					\$ 550.00
HOSPEDAJE							\$ 496.00
CASSETAS		\$ 496.00					
GASOLINA							
PASAJES							
ESTACIONAMIENTO							
TAXIS							

001630

GRAN TOTAL \$ 1,046.00



NOMBRE Y FIRMA Raul Miguel Garcia Perez
COMISIONADO

NOMBRE Y FIRMA Arq Jesus E. Campos Escobar
DIRECCION DE OBRAS PUBLICAS
DIRECTOR

NOMBRE Y FIRMA
Vo. B. PRESUPUESTOS



ZAPOTLÁN
EL GRANDE



Tierra
de Grandes

Dependencia: Coordinación
General de Gestión de la Ciudad
Oficio No. 107/2021
Asunto. El Que Indica

C. OSCAR GENARO ROMERO RIVERA
CHOFER B
Presente:

Por medio del presente reciba un cordial saludo y a la vez me sirve para comunicarle que han sido comisionado con el **C. Raúl Miguel García Pérez**, para recoger **12 tambos de 200 litros de asfalto de la planta productos y servicios JEA calle camino ancho 7C. Col. Sta. Rosa (Hda. Sta. Rosa) Ixtlahuaca de los Membrillos, Jalisco** en la camioneta 424 con número de placas JW 23-709, el día **Martes 3 de Agosto** del presente año, saliendo a las **8:00 a.m.** y regresando este mismo día.

Sin otro particular me despido de usted, quedando a sus órdenes para cualquier aclaración al respecto

ATENTAMENTE

"SUFRAGIO EFECTIVO, NO REELECCIÓN"

"2021, AÑO DEL 130 ANIVERSARIO DEL NATALICIO DEL ESCRITOR Y DIPLOMÁTICO JOSÉ MARÍA HERMINIO JIMÉNEZ"
Ciudad Guzmán, Mpio. de Zapotlán el Grande, Jalisco, 2 de Agosto del 2021



SECRETARÍA DE
FINANZAS PÚBLICAS

EL PRESENTE DOCUMENTO ES PARTE
DE LA CUENTA DETALLADA DEL
MUNICIPIO DE ZAPOTLÁN
EL GRANDE, JALISCO.

001631

Ing. Javier Luis *JLB* Baltazar
Jefe de Unidad de Mantenimiento Urbano

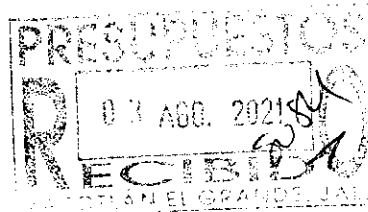

c.f.p. Archivo

Av. Cristóbal Colón #62. Centro Histórico
CP 49000, Cd. Guzmán, Zapotlán el Grande, Jal.
Tel. (341) 575 2500
www.ciudadguzman.gob.mx



ANNEL GRAJEDA GOVEA

RFC: GAGA86112811

Tipo de Comprobante: I - Ingreso
Lugar de Expedición: 45640
Régimen Fiscal: 612 - Personas Físicas con Actividades Empresariales y Profesionales

Forma de pago: 01 - Efectivo
Método de pago: PUE - Pago en una sola exhibición
Moneda: MXN - Peso Mexicano

Folio: Z - 52595
Fecha: 3/8/2021 18:22:09

Datos del Cliente

Cliente: MUNICIPIO DE ZAPOTLÁN EL GRANDE
R.F.C.: MZG8501012NA
Domicilio: COLÓN No. 62, CENTRO, C.P. 49000, Ciudad Guzmán, Jalisco, México
Uso CFDI: G03 - Gastos en general

Table with 9 columns: Cantidad, Unidad, Clave Unidad SAT, Clave Producto/Servicio, Concepto / Descripción, Valor Unitario, Devueltos, Impuestos, Importe. Row 1: 1.00, Unidad de servicio, E48 - Unidad de servicio, 90101501 - Restaurantes, CONSUMO DE ALIMENTOS, 474.14, 0.00, 002 - IVA - 75.86, 474.14

Importe con letra: QUINIENTOS CINCUENTA PESOS 00/100 M.N.

Subtotal: 474.14
Impuestos trasladados: 75.86
Total: 550.00

CFDI Relacionado:
Tipo Relación: -
CFDI Relacionado:



Fecha del Certificado de Validación: 00001000000408584250
Fecha de Emisión: 95C716AF-AD51-4D48-B9A7-72A5D6D5E3A8
Número de Serie del Certificado del SAT: 00001000000505142236
Fecha y hora de certificación: Agosto 3 2021 - 18:22:10

Este documento es una representación impresa de un CFDI

Sello Digital del CFDI

cyM4+av9OYZCvLN/SFllmgSSto2+fbjhp7Bxaet8nvm8ILZTXoN+nAYDJYRM6gjWDMa09PH50knB+9hMKkphruaha9GQISWq/rDp0yd1VTvrBTR0UZGUB1ElrFXHj+xlHxFOBpAWpyMq5SgtvSIYlxZ0Zmzx03fHM6YjvZ4PdBRnilb8EVnbnmJ54WBRmhJWUzND5LzBLakCX+RGHhK48UKI3T5IO+snsGpU6INyUE0d78HdjCMs7JhJlyeD6W4bYUTnJvvf2PEUeOYnePrieaHWV+nO+6XqerFaZ8QITDYzmrwKILRFsnvWR7Qe+BoTMD/KRsLU7FQkqkG7n9+lqQ==

URL del SAT

ogbT5Lnq3yCk2wtCEK0QMgy97MV1iB8r4rBjXGocHi3HB3DeWHdhdnakEN1OPg1D1FYtHeyripDDTjzIVNqmMZ+SKoiZgjiONgK9EL3sAvi4Xh1ASOKaSN7IrdiOtcudQZ55vfyDa0RyUXE8sl/7P8f9momR3EOOyHXp7QCVIPIQSYcaYAowV0hOptW75qwsIpeiBUW4Eku2ntR0u4Nnt6MWYza39t410rjQj0q3dpMvdC2y+AvVouS+mqnlg0mdDAHQDbQmya9wTKUujMQZpBKj85lphZIJRoi/Z9YIJfaZxplYnwMhw8PFqhrZo9sJJ7dmEKSoWt5scrFng5xqRA==

Cadena Única de Complementos de Certificación Digital del SAT

||1.1|95C716AF-AD51-4D48-B9A7-72A5D6D5E3A8|2021-08-03T18:22:10|MAS0810247C0|cyM4+av9OYZCvLN/SFllmgSSto2+fbjhp7Bxaet8nvm8ILZTXoN+nAYDJYRM6gjWDMa09PH50knB+9hMKkphruaha9GQISWq/rDp0yd1VTvrBTR0UZGUB1ElrFXHj+xlHxFOBpAWpyMq5SgtvSIYlxZ0Zmzx03fHM6YjvZ4PdBRnilb8EVnbnmJ54WBRmhJWUzND5LzBLakCX+RGHhK48UKI3T5IO+snsGpU6INyUE0d78HdjCMs7JhJlyeD6W4bYUTnJvvf2PEUeOYnePrieaHWV+nO+6XqerFaZ8QITDYzmrwKILRFsnvWR7Qe+BoTMD/KRsLU7FQkqkG7n9+lqQ==|00001000000505142236|

001632

ESTE DOCUMENTO ES PARTE DE LA CUENTA DETALLADA DEL MUNICIPIO DE ZAPOTLÁN EL GRANDE, JALISCO

TRAMO CARRETERO
GUADALAJARA-COLIMA

Clase	C2
Tarifa	120,69
IVA	19,31
Total	140,00

Plaza de Cobro Acatlan II (a
Guadalajara)
Carril: ACA-LG08 CAJERO: 710857
FOLIO: 904154
03/08/2021 11:40:56

Usted cuenta hasta con 15 dias
naturales del mes posterior a la
impresion de este recibo para
generar su factura

ASISTENCIA EN RUTA
01 (800) 343 5265
www.autopistaguadalajaracolima.com



052121511405890415400064000000

TRAMO CARRETERO
GUADALAJARA-COLIMA

Clase	C2
Tarifa	120,69
IVA	19,31
Total	140,00

Plaza de Cobro Acatlan II (a Colima)
Carril: ACA-LG08 CAJERO: 710857
FOLIO: 908278
03/08/2021 16:53:58

Usted cuenta hasta con 15 dias
naturales del mes posterior a la
impresion de este recibo para
generar su factura

ASISTENCIA EN RUTA
01 (800) 343 5265
www.autopistaguadalajaracolima.com



052121516535993827800055000000

ESTE DOCUMENTO ES DE
LA CUENTA DE TALLADO DE
RECIBO DE ZARCO
DE GRANDE JALISCO

TRAMO CARRETERO
GUADALAJARA-COLIMA

Clase	C2
Tarifa	93,11
IVA	14,89
Total	108,00

Plaza de Cobro Sayula (a Guadalajara)
Carril: SAY-LG10 CAJERO: 810680
FOLIO: 540584
03/08/2021 11:11:16

Usted cuenta hasta con 15 dias
naturales del mes posterior a la
impresion de este recibo para
generar su factura

ASISTENCIA EN RUTA
01 (800) 343 5265
www.autopistaguadalajaracolima.com



052121511111654058400132000005

TRAMO CARRETERO
GUADAJARA-COLIMA

Clase	C2
Tarifa	93,11
IVA	14,89
Total	108,00

Plaza de Cobro Sayula (a Colima)
Carril: SAY-LG08 CAJERO: 810908
FOLIO: 930525
03/08/2021 17:23:32

Usted cuenta hasta con 15 dias
naturales del mes posterior a la
impresion de este recibo para
generar su factura

ASISTENCIA EN RUTA
01 (800) 343 5265
www.autopistaguadalajaracolima.com



052121517233293052500121000003

001633



MUNICIPIO DE ZAPOTLAN EL GRANDE, JALISCO
Sistema Integral de Contabilidad Gubernamental
PÓLIZA CONTABLE

Detallado (Total)

No. Póliza :011994 **AFECTADA** **Fecha :**05/08/2021 **Tipo:**DIARIO - 42 COMPROBACION DE GASTOS

Concepto :VIATICOS A ROBERTO GONZALEZ MATA; ASISTENTE DE SINDICATURA; DIA 03 AGO 2021 SDA 13:40 Y REG 20:45 HRS; A CD GUADALAJARA, JAL. A LAS INSTALACIONES DEL TRIBUNAL DE JUSTICIA ADMINISTRATIVA, PARA PRESENTAR PROMOCIONES DE TERMINO. SE CUMPLIO CON COMISION EN TIEMPO Y FORMA. ALIMENTOS \$324 CASSETAS \$334 GASOLINA \$600 ESTACIONAM \$13; SEG TR 2079.

UP	UR	UE	FF	Cuenta Contable	Descripción Cuenta Contable	Cargo	Abono
03-01-01	01-01-01	5-1-03-08-005			GASTOS DE REPRESENTACION	1,271.00	
		1-1-02-03-003-0007			ROBERTO GONZALEZ MATA		1,271.00
03-01-01	01-01-01	8-2-04-03			SERVICIOS GENERALES (COMPROMETIDO)	1,271.00	
03-01-01	01-01-01	8-2-05-03			SERVICIOS GENERALES (DEVENGADO)	1,271.00	
03-01-01	01-01-01	8-2-06-03			SERVICIOS GENERALES (EJERCIDO)	1,271.00	
03-01-01	01-01-01	8-2-07-03			SERVICIOS GENERALES (PAGADO)	1,271.00	
03-01-01	01-01-01	8-2-02-03			SERVICIOS GENERALES (POR EJERCER)		1,271.00
03-01-01	01-01-01	8-2-04-03			SERVICIOS GENERALES (COMPROMETIDO)		1,271.00
03-01-01	01-01-01	8-2-05-03			SERVICIOS GENERALES (DEVENGADO)		1,271.00
03-01-01	01-01-01	8-2-06-03			SERVICIOS GENERALES (EJERCIDO)		1,271.00
TOTALES						\$6,355.00	\$6,355.00

Capturó: L.C. ROSALBA LILIANA SUAREZ GARCIA

Afectó: SUSANA LARA GARCIA

248 • +
76 • +
72 • +
72 • +
95 • +
95 • +
600 • +
13 • +
1,271 • *

601634





ZAPOTLÁN
EL GRANDE
Gobierno Municipal

REPORTE DE COMISIONES FORANEAS

HACIENDA MUNICIPAL

No. REGISTRO PRESUPUESTAL

GTO. POR COMPROBAR

FONDO DE CAJA

PARA CONTRARECIBO

DIRECCION Sindicatura DEPARTAMENTO Sindicatura

FECHA Y HORA DE SALIDA 03 DIA / 08 MES / 2021 AÑO 13:40 HORAS

FECHA Y HORA DE LLEGADA 03 DIA / 08 MES / 2021 AÑO 20:45 HORAS

VEHÍCULO EN QUE SE HACE LA COMISIÓN Particular No. ECONOMICO

NOMBRE DEL (OS) COMISIONADO(S) Roberto Gonzalez Mata

DEPENDENCIA(S) VISITADA(S) Tribunal de Justicia CIUDAD Guadalajara Jal
Administrativa

AGENDA DE ACTIVIDADES Reunión escrita de término RESULTADO OBTENIDO Satisfactorio

Tr. 2019

VIATICOS

\$ 1,220.-

PARTIDA

	LUNES	MARTES	MIERCOLES	JUEVES	VIERNES	SABADO	SUB-TOTAL
ALIMENTOS		324					324
HOSPEDAJE							
CASEROS		334					334
GASOLINA		600					600
PASAJES							
ESTACIONAMIENTO		13					13
TAXIS							

GRAN TOTAL \$ 1,221

001635

NOMBRE Y FIRMA Roberto Gonzalez Mata
COMISIONADO

NOMBRE Y FIRMA [Firma]
DIRECTOR

NOMBRE Y FIRMA
Vo. B. PRESUPUESTOS





Dependencia: Sindicatura
 Oficio No. 0361/2021
 Asunto: Se comisiona

LIC. ROBERTO GONZALEZ MATA
ASISTENTE DE SINDICATURA
CODIGO 3987
PRESENTE:

Por medio del presente le envío un cordial saludo y aprovecho el presente para informarle que ha sido comisionado para asistir a CIUDAD JUDICIAL y TRIBUNAL DE JUSTICIA ADMINISTRATIVA para presentar PROMOCIONES DE TERMINO en Guadalajara, Jalisco. El día de hoy martes 03 de agosto del presente año, por lo que deberá acudir a la Hacienda Municipal para tramitar los viáticos correspondientes, tomando en cuenta que la salida será después de las 11:30 de la mañana en vehículo particular.

Agradezco de antemano su atención y consideración prestada al presente.

ATENTAMENTE

"2021, Año del 130 aniversario del Escritor y Diplomático Guillermo Jiménez"
 Ciudad Guzmán, Municipio de Zapotlán el Grande, Jal.

A 03 de agosto del 2021



LIC. CINDY ESTEFANY GARCIA OROZCO
SINDICO MUNICIPAL

DOCUMENTO EN MI
 CUENTA DETALLADA DEL
 MUNICIPIO DE ZAPOTLAN
 EL GRANDE, JALISCO.



PATRIMONIO MUNICIPAL



001636

CEGO/pgsu

Av. Cristobal Colón #62, Centro Histórico
 CP 49000, Cd. Guzmán, Zapotlán el Grande, Jal.
 Tel. (341) 575 2500
 www.ciudadguzman.gob.mx



SAPI DE CV

OFA9210138U1

601 - General de Ley Personas Morales

USO CFDI G03 - Gastos en general

SUCURSAL: 15329

TICKET: 110071918

FECHA DE EMISIÓN: 04/08/2021 10:02:47 a. m.

LUGAR DE EMISIÓN: 45640

TIPO DE DOCUMENTO: Ingreso

MONEDA: MXN

MZG8501012NA

CANT	PRODUCTO				IMPUESTO		COSTO	
	CLAVE	CONCEPTO	UNIDAD	U DE M	TASA %	MONTO	PRECIO UNITARIO	TOTAL
1	90101503	ESTABLECIMIENTOS DE COMIDA RÁPIDA AL 16%	Servicio	E48 - Unidad de servicio	16	34.21	\$213.79	\$213.79
FORMA DE PAGO 28 - Tarjeta de débito								

DOSCIENTOS CUARENTA Y OCHO PESOS 00/100 MXN

CONSUMO DEL DÍA 03/08/2021

SUBTOTAL	\$213.79
IVA	\$34.21
TOTAL	\$248.00

Folio Fiscal	Fecha y Hora de Certificación	No. Certificado Digital	Método de Pago
AF60C97C-AFD7-446B-B0B5-A37D77C18BAE	04/08/2021 10:02:48 a. m.	00001000000502651991	PUE - Pago en una sola exhibición

001637

ESTE DOCUMENTO ES PARTE DE LA CUENTA DE TALLAJA DEL MUNICIPIO DE GRANDE JALISCO

ESTE DOCUMENTO ES UNA REPRESENTACIÓN IMPRESA DE UN CFDI

No. serie CSD SAT

00001000000505211329

Sello digital del emisor

xn2IX9d8US+pYou4bGXXJmDsYxLlYvKlgSvIFr5THFC5+EaF9UFYFNnxRkkozzLwHvqJf1LlYo1cyWVQ/tnwH2u0lu1hHmr+FDgqnhitvxqJEwMj7MSI8cvWgstGH7u5sfradwvXtaEv8q1ZluyvYultck6iw/QZdbz88ypkAxStcNOMsu184Knk/KWaNM9oLnyreTrv2+cAIIICoUcaflHTcFCIT9/Xqv+derWFMenMmnfyecMAAy4k+In6IRFX4IR0S4IRJLrLwM+rF4TbHj8vsTrArGqgomb5OMCUYokHK90pyXz5hFwoSiHBy3KGjSCg3PmVVvgA==

Sello digital del SAT

lpOXPUSVixbLPcMPBFkZKw+dwoWBrtku7HIPUc3r9XGxs+Xeo1NTKInG70ao0COZCg8zC2e0Y8ysxgtgb3G0X4hxBv50Rz+lkno1Xm4I7b+ICSgS2fBO7kDIs99DSTx1ugEXmlvFYLsLloZwZ1C9szAp2htXaz3Nrh8IBZfafj8vvgTEUzJM36CdxS4Om8BHtoP9lndGkbr16e7NLx90VahKAC28A4jDkQOozckWIH41RqgBHLefggyv+TzGgUU2R2ZnGHUzFMInA28BpE+mbOsnORFGnFinc+Kq/WGe ddoFrTNegVIXIE+3AJVD8DnUU++POVVi0hVoyTg==

Cadena original del complemento de certificación digital del SAT

[1.1]AF60C97C-AFD7-446B-B0B5-A37D77C18BAE[2021-08-04T10:02:48]INT020124V62Jm2IX9d8US+pYou4bGXXJmDsYxLlYvKlgSvIFr5THFC5+EaF9UFYFNnxRkkozzLwHvqJf1LlYo1cyWVQ/tnwH2u0lu1hHmr+FDgqnhitvxqJEwMj7MSI8cvWgstGH7u5sfradwvXtaEv8q1ZluyvYultck6iw/QZdbz88ypkAxStcNOMsu184Knk/KWaNM9oLnyreTrv2+cAIIICoUcaflHTcFCIT9/Xqv+derWFMenMmnfyecMAAy4k+In6IRFX4IR0S4IRJLrLwM+rF4TbHj8vsTrArGqgomb5OMCUYokHK90pyXz5hFwoSiHBy3KGjSCg3PmVVvgA==[00001000000505211329]



R.F.C. DEL EMISOR	LUGAR DE EXPEDICION		FECHA DE EXPEDICION	FOLIO	SERIE
SKIO20328NK5	49000		2021-08-04T10:10:12	883122	FC
FORMA DE PAGO	TIPO DE COMPROBANTE	USO CFDI	No. DE DEPARTAMENTO	METODO DE PAGO	CUENTA DE PAGO
28	I ingreso	G03	PUE		5900
No. TIENDA	CONDICIONES DE PAGO		NUMERO DE SERIE DE CERTIFICADO		
	CONTADO SIN AFECTAR CXC		00001000000504371892		

VENDIDO A :

EMBARCAR A :

MUNICIPIO DE ZAPOTLAN EL GRANDE, JALISCO
 R.F.C. MZG8501012NA
DOMICILIO FISCAL :
 AV. CRISTOBAL COLON No. 62
 COL. CENTRO
 ZAPOTLAN EL GRANDE JALISCO
 MÉXICO C.P. 49000
 EAN :

DOMICILIO ENTREGA :
 No. . COL.
 COL.

 C.P.
 EAN :

CANT.	UNIDAD	CVE/PROD	DESCRIPCION	PRECIO UNITARIO	IMPORTE
1	H87	50202306	COCA COLA 355 ML NR [002 IVA AL 16% \$1.31]	8.19	8.19
1	H87	50161800	CHICHARRON DE CERDO COSTEÑOS 40G [002 IVA AL 0% \$0.00]	21.00	21.00
1	H87	50202301	AGUA ZOE FRUTOS ROJOS 500 ML [002 IVA AL 16% \$3.17]	19.83	19.83
1	H87	50131700	YOGHURT YOPLAIT GRIEGO MORAS 220g [002 IVA AL 0% \$0.00]	16.50	16.50
1	H87	52151500	VASO 16 L BIODEGRADABLE REYMA INDIVIDUAL [002 IVA AL 16% \$0.83]	5.17	5.17

001638

IMPORTE CON LETRA

SETENTA Y SEIS PESOS 00/100 MN

OBSERVACIONES:

EFFECTOS FISCALES AL PAGO - PAGO EN UNA SOLA EXHIBICION

SUBTOTAL BRUTO :	70.69
DESC. : %	0.00
SUBTOTAL NETO :	70.69
I.V.A : 16.00 %	5.32
I E P S :	
TOTAL :	76.00

Folio fiscal:	No de Serie del Certificado del SAT:	Fecha y hora de certificación:
A72BEFF6-7B79-4731-9564-098267305D1D	00001000000506315610	2021-08-04T10:16:07



Sello digital del Emisor:
 RJEfYmP+qOpovXl8/XRm22h0YkEi+KjBsCjI0A560ATQcxrd1Nu+AoNRMkn5/7gpT6afPB2EsvAH
 khkFvt5ysXFxiFAI53Mo8/X37sFPJ3yyIAfvme3zS6+0SnXy19uM8aGx2Uk9wo7OGVE+V
 Nz/I+v28XfKvvhPuTmPvbwFLLXbUDLCqRpzOrDp/GjJcVB8vtkapGLpSpQchbM5
Sello digital del SAT:
 nb8WfxV0DhiuKafQY7YfP2E4G0iXW+8gMT7jUFDakVb0hw
 qsdF/aF21BJU4KsNjjWoNpJ1Vnz7AztOrp6Z7v+9
 Vmti2fWzSlFSSU4l1RjvCds2xU2IXzo4K
Cadena original del complemento:
 ||1.1|A72BEFF6-7B79-4731-9564-098267305D1D|
 Nu+AoNRMkn5/7gpT6afPB2EsvAH
 9uM8aGx2Uk9wo7OGVE+V
 Nz/I+v28XfKvvhPuTmPvbwFLLXbUDLCqRpzOrDp/GjJcVB8vtkapGLpSpQchbM5

+ Roberto
Rodriguez
Fermín

TRAMO CARRETERO
GUADALAJARA-COLIMA



Clase	A2
Tarifa	62,07
IVA	9,93
Total	72,00

Plaza de Cobro Acatlan IT (a
Guadalajara)
Carril: ACA-1607 CAJERO: 810556
FOLIO: 187063
03/08/2021 14:17:29

Usted cuenta hasta con 15 días
naturales del mes posterior a la
impresión de este recibo para
generar su factura

ASISTENCIA EN RUTA
01 (800) 343 5265
www.autopistaguadalajarascolima.com



052121514172981019000129000003

TRAMO CARRETERO
GUADALAJARA-COLIMA

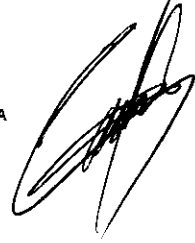

Clase	A2
Tarifa	81,90
IVA	13,10
Total	95,00

Plaza de Cobro Acatlan IT (a
Guadalajara)
Carril: ACA-1608 CAJERO: 710962
FOLIO: 187063
03/08/2021 14:18:27

Usted cuenta hasta con 15 días
naturales del mes posterior a la
impresión de este recibo para
generar su factura

ASISTENCIA EN RUTA
01 (800) 343 5265
www.autopistaguadalajarascolima.com



052121514432715796300053000007

001639

TRAMO CARRETERO
GUADALAJARA-COLIMA



Clase	A2
Tarifa	81,90

TRAMO CARRETERO
GUADALAJARA-COLIMA



Clase



OCTANO

REPRESENTACIÓN DE CEDI

GRUPO OCTANO S.A. DE C.V.
GOC9303301P4
LIBRAMIENTO NORTE 300 B
FRANCISCO J. MUJICA
MORELIA, MICHOACÁN, MÉXICO
CP 58118

GENERAL DE LEY DE FERROMOHORALES

FACTURA EMITIDA EN
LA LAGUNA 40414

CD. GUZMAN, JALISCO
Teléfono 0

DATOS DE CLIENTE
MUNICIPIO DE ZAPOTLAN EL GRANDE JALISCO
M206501012NA
CRISTOBAL COLON, #62 - CENTRO

ZAPOTLAN EL GRANDE, JALISCO, MEXICO

REFERENCIA: FLGAAT00031039
POLIZO FISCAL:
EDA3GA40-2DF6-44FF-8C48-ED2E2650A7B6

CERTIFICADO SAT:
00001000000408254801
FECHA EMISIÓN:
2021-08-03T12:44:21
FECHA CERTIFICACIÓN:
2021-08-03T13:44:22

CANT	UNIDAD	CONCEPTO	P	UNI	IMPORTE
26.56	LITRO	FREMIUM	19.55	519.25	

SUBTOTAL 519.25
IVA (16%) 80.75
TOTAL 600.00
HEBILACIONES CON 00/100 M.N.



CADENA ORIGINAL DEL SAT:
|3|3|EDA3GA40-2DF6-44FF-8C48-ED2E2650A7
B6|2021-08-03T13:44:22|Fxqc5lnhgLP/k9Tfms
ebVx5V6cGrfdx4i0G6BBQyx56JpY8vrft+XMrj9yc
W/U/uVpC1gJHtyBvFqhm84M9WihjVjwhmra9x6
ms2+ejCm9Ubbphlwq4qq+MgaWjCZihV/zXqR6f8T/
jeff6T8eW1bRfoZiPIEQ7GgzYBYQ8Q3e31y2+ub
+oRLeKq4JH2N2QwIdptzubiLRrKWNdJBE+prj
T91oJlweg8HJvtLRrLX9e6A9gPH0GUKtdL2WfF
RUMHBT+ps/BU0aPaPovYTM4Tcsz3uyexfWnJLz5
Myf5D53UZAbhCnrlrWp0/ETus3oloEaGfFVRM5
rUhcA==|00001000000408254801|

SELLO DEL SAT:
G6Ddy4s8GmU7LVUINI7d5tuyFJhPfmw14E90a
X2P/qh0tw9V4R8a2cmRj91kWRNf6X14FmzYF
Z426JRHdiczAwEmsJg+ymJOn4fDUXAZPaeMj1j
JaRUd4H8d43YvVLP1at8B/wx0qerXUMK9mqqL2D
yauMAU3wh82445XuJcBqvXh0shXUK/4VjE/s
Bw5wTf8a5JhxoxVhJrBHRAXvc2280Bf3X1L+P1
4wvRPIh2yJrKGRgl1BY0d30VXWLRUQRI/ouga
ekNfD02fHrA2H0eLqDrP+ttv7+dZ0p9JkqTPPH
DX+fuT:9ROQUNX/XLzctz==

SELLO DEL EMISOR:
Fxqc5lnhgLP/k9TfmsV6cGrfdx4i0G6BBQyx5
B0pY8vrft+XMrj9ycW/U/uVpC1gJHtyBvFqhm84
M9WihjVjwhmra9x6ms2+ejCm9Ubbphlwq4qq+Mga
WjCZihV/zXqR6f8T/jeff6T8eW1bRfoZiPIEQ7Gg
zYBYQ8Q3e31y2+ub+oRLeKq4JH2N2QwIdptz
ubiLRrKWNdJBE+prjT91oJlweg8HJvtLRrLX9e6
A9gPH0GUKtdL2WfFRUMHBT+ps/BU0aPaPovYTM4
Tcsz3uyexfWnJLz5Myf5D53UZAbhCnrlrWp0/B
Yus3oloEaGfFVRM5rUhcA==

TIPO DE PAGO: 04
ESTE DOCUMENTO ES UNA REPRESENTACIÓN EN
PRESA DE UN CEDI

SE COMPROBANTE HA SIDO ENVIADO A:
ANDY_BALCORN@HOTMAIL.COM



OCTANO

REPRESENTACIÓN DE CEDI

GRUPO OCTANO S.A. DE C.V.
GOC9303301P4
LIBRAMIENTO NORTE 300 B
FRANCISCO J. MUJICA
MORELIA, MICHOACÁN, MÉXICO
CP 58118

FACTURA EMITIDA EN
LA LAGUNA 40414

CD. GUZMAN, JALISCO
Teléfono 0

DATOS DE CLIENTE
MUNICIPIO DE ZAPOTLAN EL GRANDE JALISCO
M206501012NA
CRISTOBAL COLON, #62 - CENTRO

REFERENCIA: FLGAAT00031039
POLIZO FISCAL:
EDA3GA40-2DF6-44FF-8C48-ED2E2650A7B6

CERTIFICADO SAT:
00001000000408254801
FECHA EMISIÓN:
2021-08-03T12:44:21
FECHA CERTIFICACIÓN:
2021-08-03T13:44:22

CANT	UNIDAD	CONCEPTO	P	UNI	IMPORTE
26.56	LITRO	FREMIUM	19.55	519.25	

SUBTOTAL 519.25
IVA (16%) 80.75
TOTAL 600.00
HEBILACIONES CON 00/100 M.N.

SE COMPROBANTE HA SIDO ENVIADO A:
ANDY_BALCORN@HOTMAIL.COM



CADENA ORIGINAL DEL SAT:
|3|3|EDA3GA40-2DF6-44FF-8C48-ED2E2650A7
B6|2021-08-03T13:44:22|Fxqc5lnhgLP/k9Tfms
ebVx5V6cGrfdx4i0G6BBQyx56JpY8vrft+XMrj9yc
W/U/uVpC1gJHtyBvFqhm84M9WihjVjwhmra9x6
ms2+ejCm9Ubbphlwq4qq+MgaWjCZihV/zXqR6f8T/
jeff6T8eW1bRfoZiPIEQ7GgzYBYQ8Q3e31y2+ub
+oRLeKq4JH2N2QwIdptzubiLRrKWNdJBE+prj
T91oJlweg8HJvtLRrLX9e6A9gPH0GUKtdL2WfF
RUMHBT+ps/BU0aPaPovYTM4Tcsz3uyexfWnJLz5
Myf5D53UZAbhCnrlrWp0/ETus3oloEaGfFVRM5
rUhcA==|00001000000408254801|

SELLO DEL SAT:
G6Ddy4s8GmU7LVUINI7d5tuyFJhPfmw14E90a
X2P/qh0tw9V4R8a2cmRj91kWRNf6X14FmzYF
Z426JRHdiczAwEmsJg+ymJOn4fDUXAZPaeMj1j
JaRUd4H8d43YvVLP1at8B/wx0qerXUMK9mqqL2D
yauMAU3wh82445XuJcBqvXh0shXUK/4VjE/s
Bw5wTf8a5JhxoxVhJrBHRAXvc2280Bf3X1L+P1
4wvRPIh2yJrKGRgl1BY0d30VXWLRUQRI/ouga
ekNfD02fHrA2H0eLqDrP+ttv7+dZ0p9JkqTPPH
DX+fuT:9ROQUNX/XLzctz==

SELLO DEL EMISOR:
Fxqc5lnhgLP/k9TfmsV6cGrfdx4i0G6BBQyx5
B0pY8vrft+XMrj9ycW/U/uVpC1gJHtyBvFqhm84
M9WihjVjwhmra9x6ms2+ejCm9Ubbphlwq4qq+Mga
WjCZihV/zXqR6f8T/jeff6T8eW1bRfoZiPIEQ7Gg
zYBYQ8Q3e31y2+ub+oRLeKq4JH2N2QwIdptz
ubiLRrKWNdJBE+prjT91oJlweg8HJvtLRrLX9e6
A9gPH0GUKtdL2WfFRUMHBT+ps/BU0aPaPovYTM4
Tcsz3uyexfWnJLz5Myf5D53UZAbhCnrlrWp0/B
Yus3oloEaGfFVRM5rUhcA==

TIPO DE PAGO: 04
ESTE DOCUMENTO ES UNA REPRESENTACIÓN EN
PRESA DE UN CEDI

SE COMPROBANTE HA SIDO ENVIADO A:
ANDY_BALCORN@HOTMAIL.COM

ESTE DOCUMENTO ES PARTE
DE LA CUENTA DETALLADA DEL
MUNICIPIO DE ZAPOTLAN
EL GRANDE, JALISCO.

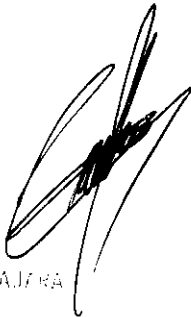

SE
CASA

RECIBO

RECIBO

Salida : Nueva Tarifa

IMPORTE : 13.0 \$

CASE IMPORTE : 11.2 \$
IVA (16.6%) : 1.8 \$

IMPORTE IVA : 1.8 \$

Valor Total : 13.0 \$
Impuesto : 1.8 \$
Total : 14.8 \$

001641

DOCUMENTO ES PARTE DE LA CUENTA DETALLADA DEL MUNICIPIO DE ZAPOCAN GRANDE, JALISCO.



MUNICIPIO DE ZAPOTLAN EL GRANDE, JALISCO
Sistema Integral de Contabilidad Gubernamental
PÓLIZA CONTABLE

Detallado (Total)

No. Póliza :011999 **AFFECTADA** **Fecha :**05/08/2021 **Tipo:**DIARIO - 42 COMPROBACION DE GASTOS

Concepto :VIATICOS A LAURA ELENA MARTINEZ RUVALCABA; REGIDORA MPAL; DIA 03 AGO 2021 SDA 08:20 Y REG 19:20 HRS; A CD GUADALAJARA, JAL. A LAS INSTALACIONES DE LA DIRECCION DE ARCHIVO DE INSTRUMENTOS PUBLICOS DEL ESTADO, PARA GESTION DE ESCRITURAS (COPIAS OFICIALES) Y PETICION DE CERTIFICADO. SE INGRESO TRAMITE DE CERTIFICADO EN TIEMPO Y FORMA. ALIENTOS \$400 CASSETAS \$334 GASOLINA \$600; SEG TR 2074.

UP	UR	UE	FF	Cuenta Contable	Descripción Cuenta Contable	Cargo	Abono
01-01-01	01-01-01	01-01-01	01-01-01	5-1-03-08-005	GASTOS DE REPRESENTACION	1,334.00	
				1-1-02-03-001-0013	LAURA ELENA MARTINEZ RUVALCABA 2074		1,334.00
01-01-01	01-01-01	01-01-01	01-01-01	8-2-04-03	SERVICIOS GENERALES (COMPROMETIDO)	1,334.00	
01-01-01	01-01-01	01-01-01	01-01-01	8-2-05-03	SERVICIOS GENERALES (DEVENGADO)	1,334.00	
01-01-01	01-01-01	01-01-01	01-01-01	8-2-06-03	SERVICIOS GENERALES (EJERCIDO)	1,334.00	
01-01-01	01-01-01	01-01-01	01-01-01	8-2-07-03	SERVICIOS GENERALES (PAGADO)	1,334.00	
01-01-01	01-01-01	01-01-01	01-01-01	8-2-02-03	SERVICIOS GENERALES (POR EJERCER)		1,334.00
01-01-01	01-01-01	01-01-01	01-01-01	8-2-04-03	SERVICIOS GENERALES (COMPROMETIDO)		1,334.00
01-01-01	01-01-01	01-01-01	01-01-01	8-2-05-03	SERVICIOS GENERALES (DEVENGADO)		1,334.00
01-01-01	01-01-01	01-01-01	01-01-01	8-2-06-03	SERVICIOS GENERALES (EJERCIDO)		1,334.00
TOTALES						\$6,670.00	\$6,670.00

Capturó: L.C. ROSALBA LILIANA SUAREZ GARCIA

Afectó: L.C. ROSALBA LILIANA SUAREZ GARCIA

001642

ESTE DOCUMENTO ES PARTE DE LA CUENTA DETALLADA DEL MUNICIPIO DE ZAPOTLAN EL GRANDE, JALISCO.



ZAPOTLÁN
EL GRANDE
Gobierno Municipal

REPORTE DE COMISIONES FORANEAS

HACIENDA MUNICIPAL

No. REGISTRO PRESUPUESTAL



GTO POR COMPROBAR



FONDO DE CAJA



PARA CONTRARECIBO

DIRECCION Sala de Regidores DEPARTAMENTO Sala de Regidores

FECHA Y HORA DE SALIDA 03 / 08 / 2021 08:20 am HORAS

FECHA Y HORA DE LLEGADA 03 / 08 / 2021 19:20 pm HORAS

VEHICULO EN QUE SE HACE LA COMISION _____ No. ECONOMICO _____

NOMBRE DEL (OS) COMISIONADO(S): Regidora Laura Elena Martinez Ruvalcaba

DEPENDENCIA(S) VISITADA(S): Archivos de Instrumentos Publicos CIUDAD Guadalupe

AGENDA DE ACTIVIDADES: Gestión de Escrituras (copias oficiales) RESULTADO OBTENIDO En espera de testigos
Peticion de Certificado y se ingresó trámite de certificado

Tr 2014

VIATICOS

\$ 1.374 - PARTIDA 1.1.1 3.8 05

	LUNES	MARTES	MIERCOLES	JUEVES	VIERNES	SABADO	SUB-TOTAL
ALIMENTOS		<u>\$490 =</u>				<u>\$400 -</u>	<u>(490 =)</u>
HOSPEDAJE							
CASEROS		<u>\$334 =</u>					<u>334 =</u>
GASOLINA		<u>\$600 =</u>					<u>600 =</u>
PASAJES							
ESTACIONAMIENTO							
TAXIS							

001643



GRAN TOTAL \$1,424 =

Solo \$ 1.334 -

NOMBRE Y FIRMA [Signature]

NOMBRE Y FIRMA [Signature]
SALA DE REGIDORES
DIRECTOR

NOMBRE Y FIRMA [Signature]
V. PRESUPUESTOS



Dependencia: Sala de Regidores.
Oficio No. 0350/2021.
Asunto: El que se indica.

LIC. LAURA ELENA MARTÍNEZ RUVALCABA
REGIDORA PRESIDENTA DE LA COMISIÓN EDILICIA DE HACIENDA PÚBLICA Y DE
PATRIMONIO MUNICIPAL
P R E S E N T E:

Por medio de la presente me permito enviarle un cordial saludo y a la vez le informo que ha sido **COMISIONADA** para que acuda a la Dirección de Archivo e Instrumentos Públicos del Estado de Jalisco, ubicada en la ciudad de Guadalajara Jalisco, para el día 03 de agosto del 2021, para tratar asuntos relacionados con el Municipio de Zapotlán el Grande, Jalisco.

Sin más por el momento, me despido de usted quedando a sus apreciables órdenes.

ATENTA MENTE
"2021, AÑO DEL 130 ANIVERSARIO DEL NATALICIO DEL ESCRITOR Y
DIPLOMÁTICO GUILLERMO JIMÉNEZ"

Ciudad Guzmán, Municipio. De Zapotlán el Grande, Jalisco, 02 de Agosto del
2021

LIC. VICENTE PINTO RAMÍREZ.

REGIDOR COORDINADOR DE LA SAL DE REGIDORES DEL H. AYUNTAMIENTO DE ZAPOTLÁN EL GRANDE, JALISCO.



SALA DE REGIDORES

001644

VPR/ama

ESTE DOCUMENTO ES
LA CUENTA DETALLADA DEL
MUNICIPIO DE ZAPOTLÁN
EL GRANDE, JALISCO.





OPERADORA SSM S A P I DE CV

RFC: OSS1501227NA

Tipo de Comprobante: I - Ingreso
Lugar de Expedición: 45645
Régimen Fiscal: 601 - General de Ley Personas Morales

Forma de pago: 01 - Efectivo
Método de pago: PUE - Pago en una sola exhibición
Moneda: MXN - Peso Mexicano
Folio: - 55648
Fecha: 3/8/2021 16:01:09

Datos del cliente
Cliente: MUNICIPIO DE ZAPOTLAN EL GRANDE JALISCO
R.F.C.: MZG8501012NA
Domicilio: Av. Cristobal Colon No. 62, Centro, C.P. 49000, Ciudad Guzmán, Jalisco, México
Uso CFDI: G03 - Gastos en general

Table with 9 columns: Cantidad, Unidad, Clave Unidad SAT, Clave Producto/Servicio, Concepto / Descripción, Valor Unitario, Descuentos, Impuestos, Importe. Rows include Buffet Adulto and Soda Anexo.

Importe con letra: CUATROCIENTOS NOVENTA PESOS 00/100 M.N.
Subtotal: 422.42
Impuestos Traslados: 67.58
Total: 490.00

CFDI Relacionado:
Tipo Relación: -
CFDI Relacionado:



Serie del Certificado del emisor: 00001000000501702515
Folio fiscal: 56A8BBF0-D117-43CB-A16B-2C20559A4F99
No. de Serie del Certificado del SAT: 00001000000505142236
Fecha y hora de certificación: Agosto 3 2021 - 16:01:11

Este documento es una representación impresa de un CFDI

ESTE DOCUMENTO ES PARTE DE LA CUENTA DETALLADA DEL MUNICIPIO DE ZAPOTLAN EL GRANDE JALISCO

Sello Digital del CFDI:

OJbfiE38iPNJkmlCaaQjyyTzl+BDmCNDTCJWYwiwzgwKPSYVKWt49M9ztsERgfvb3wGqWtrHVFdXOCpbmqAx5861wUKCgPIrokojgyYiZDxnvqQwR9sMhhmgdf88eTeJepiSjQ+wWUhbDhDajXn6nuQ0ebzqtUbTgdF2R8W1Y52WvoUS1tGK9/N0R2RAZfv/EG2EZTLaa/4tIAA3PB1Z7eHfhmHo8HOuJ5yGhmhnRPCF61Z66aNumbGV45JSsz+V/P8A6m96dM6XvjDQWcHalny7waz39BOBaYaqb04I82MKgAKGHCfz80WJ/FX2gN187yZ2NsrrOdHohKpkzzQ==

Sello del SAT

USX/pscrV5z5LnJmFS/OzgRt4jPM+XPULMM/tKu3Bo9LjwW4MmhbL3X:qzsFhTk6LvoP5bEzXkUknd7PzK3bQOicmPVUUiPyfsjlp/JLwZHB0V3PvxDts/hsz1U9OHd30XBdUKrvUE+0dLQGC0ysphZvzdKgV3zNJ2DEmX/29J2V6VDHqDJQc0ba377jp/Zb/Cj+rySseLrZg7oupdWdSWkhlu9tNXkfPCqrE7c+YlOmUu1hLOiiGw+NDfi2gxuejwvyn01vXix+WwrQ0gKM3v8+cUUDzM4C69jzJTDUda8mb7eYQLdAWeDMR2/zV6AAVfpBQXE9rP6UvajeYxCw==

Cadena original del complemento de certificación digital del SAT

||1.1|56A8BBF0-D117-43CB-A16B-2C20559A4F99|2021-08-03T16:01:11|MAS0810247C0|OJbfiE38iPNJkmlCaaQjyyTzl+BDmCNDTCJWYwiwzgwKPSYVKWt49M9ztsERgfvb3wGqWtrHVFdXOCpbmqAx5861wUKCgPIrokojgyYiZDxnvqQwR9sMhhmgdf88eTeJepiSjQ+wWUhbDhDajXn6nuQ0ebzqtUbTgdF2R8W1Y52WvoUS1tGK9/N0R2RAZfv/EG2EZTLaa/4tIAA3PB1Z7eHfhmHo8HOuJ5yGhmhnRPCF61Z66aNumbGV45JSsz+V/P8A6m96dM6XvjDQWcHalny7waz39BOBaYaqb04I82MKgAKGHCfz80WJ/FX2gN187yZ2NsrrOdHohKpkzzQ=|C0001000000505142236||

Handwritten signature or stamp at the bottom right of the page.

Lugar de Expedición:

01219

Fecha y Hora de Creación:

2021-08-04T14:12:06

Serie

E

Número de serie del CSD:

00001000000504204441

Tipo de comprobante:

I - Ingreso

Moneda:

MXN - Peso Mexicano

Forma de Pago:

01 - Efectivo

Método de Pago:

PUE - Pago en una sola exhibición

BANBRAS

Banco Nacional de Obras y Servicios Públicos S.N.C.

TCG870817Q74

Régimen fiscal:

601

Domicilio fiscal

AV. JAVIER BARROS SIERRA 515 COL. LOMAS DE SANTA FE, ALVARO OBREGON, C.P. 01219 ALVARO OBREGON, CIUDAD DE MEXICO, MEXICO

Folio:

3417851

INICIO DE ZAPOTLAN EL GRANDE, JALISCO

::

G8501012NA

Tipo de CFDI:

3 - Gastos en general

Domicilio:

CALLE #62, COL. CENTRO. CIUDAD GUZMAN, JALISCO. C.P. 49000

Clave de Producto/Servicio	Cantidad	Clave Unidad	Descripción del producto o servicio	Importe	Valor Unitario	Descuento
111602	1.00	A9	PEAJE EN EFECTIVO CORRESPONDIENTE AL CRUCE CON NRU: 052121508553655777600130000000, FECHA: 03/AGOSTO/2021 08:55:36 AM, TIPO: 5, CLASE: A2, CARRIL: SAY-LG08, CAJERO: 810836, FOLIO: 557776	62.07	62.07	
111602	1.00	A9	PEAJE EN EFECTIVO CORRESPONDIENTE AL CRUCE CON NRU: 052121518205399058400054000003, FECHA: 03/AGOSTO/2021 18:20:53 PM, TIPO: 5, CLASE: A2, CARRIL: ACA-LC04, CAJERO: 710536, FOLIO: 990584	81.90	81.90	
111602	1.00	A9	PEAJE EN EFECTIVO CORRESPONDIENTE AL CRUCE CON NRU: 052121518460650407900122000004, FECHA: 03/AGOSTO/2021 18:46:06 PM, TIPO: 5, CLASE: A2, CARRIL: SAY-LC04, CAJERO: 810910, FOLIO: 504079	62.07	62.07	
111602	1.00	A9	PEAJE EN EFECTIVO CORRESPONDIENTE AL CRUCE CON NRU: 052121509194333263200063000008, FECHA: 03/AGOSTO/2021 09:19:43 AM, TIPO: 5, CLASE: A2, CARRIL: ACA-LG07, CAJERO: 710849, FOLIO: 332632	81.90	81.90	

001646

Importe Total con Letra:

VEINTIDOS MIL TRESCIENTOS TREINTA Y CUATRO PESOS 00/100 M. N.

Subtotal 287.94

Iva 46.06

Total 334.00

Código Digital del Emisor:

/4Om0gD9sGOuUxFd9amDgwgTxcFgmDQX1JyBjKR1qnkaGvhCxKxp8wrnHAnSzqk1NFZaJlHaw7ytk7qaCqsuh91ZFukKtNB5izmTMW+hvJECDL9UFCWqsxHLuuSABPq+LfeUQesryHZqqRD1b8YIV1o3/KNS+kC/dRktAvSEjFQwuUKI82NXruQuNcRE5wwsCt1HrQ+qGzsg0j0Bpe1jjaE4JEqL+JT'uC/h0sqXvE8e3lGuyqbj3n7Uv/Ag5DfiOlyRHE/P2k7wO3ojkyJ9GxVNay1oN2Ooet3TNLQ0j8eCWOWFFPmznTazYSO3p0ZWIMsTfCtuvuTien+A==

Código Digital SAT

JQX3OEGRBpCswxSuzaR8lqEwNHEOiGD4w1CyDnezE9OmURs8JisuRRZSn3h4xGKUujvdo4cYzQEaejX2fcWmQ99meX65gffZWWurP5f3iKXx3v18tTFuXHSe57laPPKRd0T6f8+JyAiNhzvVTsJo4/LdSaU8aVeecpQtoswQaspHnkmFoPBEEwoiiuAgCf6/kIL+1EXw93waFHQWbEdqbNF29inxdOA21dj3xTLRKCcPww+fdoD+h8DK7aTGf0cbKNEw3fDB3tRS4CR/E909EI6Jt+qgz04n3whY3IB6VgMhH15w+b+S1L+3KkNqWnJ5Z19pM4yocfOadeQ=

Cadena Original del Complemento de Certificación Digital del SAT



||1.1|0DB4FEDF-8171-4463-B03B-776727271310|2021-08-04T14:12:08|CVD110412TF6|tE/4Om0gD9sGOuUxFd9amDgwggtXcfGmDQX1JyBJkR1qnkaGvhCxKxp8wrnHAnSzqk1NFZaJJhAw7ytk7qaCqsuh91ZFukKtNB5izmTMW+hvJECDUie9UFCWqsxHLuuSABPq+LfeUQesryHZqqRD1b8YIV1o3/KNS+kC/dRktAvSEjFQwuUKI82NXruQuNcRE5wwsCt1HrQ+qGzsg0j0Bpe1jjaE4JEqhL+jT0ZuC/h0sqXvE8e3IGuyqbj3n7Uv/Ag5DfiOlyRHE/P2k7wO3ojkyJ9GxVNay1oN2Ooet3TNLQ0j8eCWOWFPmznTazYSO3p0ZWIMsTfCtuvuTien+A==|00001000000504204441||

Fecha y Hora de Certificación:

2021-08-04T14:12:08

Este documento es una representación impresa de un CFDI

ESTE DOCUMENTO ES PARTE DE LA CUENTA DETALLADA DE ORIGEN DE LA GRANDE SA

001647

TRAMO CARRETERO
GUADALAJARA-COLIMA

Clase A2
Tarifa 62.07
IVA 9.93
Total 72.00

Plaza de Cobro Sayula (a Guadalajara)
Carril: ACA-L006 CAJERO: 810836
FOLIO: 547106
03/08/2021 08:55:36

Usted cuenta hasta con 15 días naturales del mes posterior a la impresión de este recibo para generar su factura

ASISTENCIA EN RUTA
01 (800) 343 5265

www.autopistaguadajaracolima.com



05212150155365577600130000000

TRAMO CARRETERO
GUADALAJARA-COLIMA

Clase A2
Tarifa 81.90
IVA 13.10
Total 95.00

Plaza de Cobro Acatlan II (a Guadalajara)
Carril: ACA-L607 CAJERO: 710849
FOLIO: 332632
03/08/2021 09:19:43

Usted cuenta hasta con 15 días naturales del mes posterior a la impresión de este recibo para generar su factura

ASISTENCIA EN RUTA
01 (800) 343 5265

www.autopistaguadajaracolima.com



052121509194333263200063000008

TRAMO CARRETERO
GUADALAJARA-COLIMA

Clase A2
Tarifa 81.90
IVA 13.10
Total 95.00

Plaza de Cobro Acatlan II (a Colima)
Carril: ACA-LC04 CAJERO: 710536
FOLIO: 990584
03/08/2021 18:20:53

Usted cuenta hasta con 15 días naturales del mes posterior a la impresión de este recibo para generar su factura

ASISTENCIA EN RUTA
01 (800) 343 5265
www.autopistaguadajaracolima.com



052121518205399058400054000003

TRAMO CARRETERO
GUADALAJARA-COLIMA

Clase A2
Tarifa 62.07
IVA 9.93
Total 72.00

Plaza de Cobro Sayula (a Colima)
Carril: SAY-LC04 CAJERO: 810910
FOLIO: 504079
03/08/2021 18:46:06

Usted cuenta hasta con 15 días naturales del mes posterior a la impresión de este recibo para generar su factura

ASISTENCIA EN RUTA
01 (800) 343 5265
www.autopistaguadajaracolima.com



052121518460850407900122000004

001648

GRUPO OCTANO S.A. DE C.V.
LIBRAMIENTO NORTE 300 D
FRANCISCO J. MUJICA
MORELIA, MICHOACÁN C.P. 58118
GOC9303301F4



DATOS DEL CLIENTE

MUNICIPIO DE ZAPOTLAN EL GRANDE JALISCO
CRISTOBAL COLON, #62 - , CENTRO
ZAPOTLAN EL GRANDE, JALISCO, JALISCO. C.P 49000
MZG8501012NA

Factura FLGAAI00051056
Fecha 2021-08-03T18:27:29
Timbrado 2021-08-03T19:27:30
Uso CFDI G03
Forma de Pago 28
Tipo PUE

CLAVE	CANT.	UNIDAD	PRODUCTO	P. U.	IMPORTE
15101514	27.920	LTR	MAGNA	\$18.5881	\$518.98

Importe con letra SEISCIENTOS CON 00/100 M.N. SUB-TOTAL \$518.98
Certificado Emisor 00001000000505161772 16% I.V.A. \$81.02
Folio Fiscal 7F4AA047-7673-4BB8-9E6F-D6C6B47FACE9 TOTAL \$600.00
Certificado SAT 00001000000408254801

CADENA ORIGINAL

||3.3|7F4AA047-7673-4BB8-9E6F-D6C6B47FACE9|2021-08-03T19:27:30|btBNs27eDCpiYoxCrw7OIDSgJvVueoRyRmjY+yFaUctlbhmlUmkk/jg3guSHahfkWFqLsZ5KwgZ7pK14znC/IK0EQEYcpOOa02FApYe4iJcKtnezmyJ8sNwwwz9amA2WaaqW3GEje4j3OTa+vG4d00/gbaUqy6O74yD4alZ8STSY4L9rPQuzZ2NC3MCYjde4za0savumDfXtWvLR3D/k3ZGlrD3hcIx+ieSm/UrAybejzrB9WQSSf2vyQTFh8bYa2ikXi6n+HoBoZVVJC/yvQdEeE38hzmCNBI91d04Um1nXdZOV3/8sQ5MqO5eiOFR1K/DcwPSueLL4aMEKPKJGYA==|00001000000408254801||



SELLO DEL EMISOR

btBNs27eDCpiYoxCrw7OIDSgJvVueoRyRmjY+yFaUctlbhmlUmkk/jg3guSHahfkWFqLsZ5KwgZ7pK14znC/IK0EQEYcpOOa02FApYe4iJcKtnezmyJ8sNwwwz9amA2WaaqW3GEje4j3OTa+vG4d00/gbaUqy6O74yD4alZ8STSY4L9rPQuzZ2NC3MCYjde4za0savumDfXtWvLR3D/k3ZGlrD3hcIx+ieSm/UrAybejzrB9WQSSf2vyQTFh8bYa2ikXi6n+HoBoZVVJC/yvQdEeE38hzmCNBI91d04Um1nXdZOV3/8sQ5MqO5eiOFR1K/DcwPSueLL4aMEKPKJGYA==

SELLO DEL SAT

IEVaEvUANGTg6wHPBVCgt9EOjNufpcCyoLUBqKhjgrvvCjusGyiCx1hsOKce8Hk2EQqs8401FFB94CkZVKBwMbhgFuX6ELTo3EQ32sC5JI2K6QHkYdP1cDOE+Yf9cLBWIT1iCQYDOSoRA0HN6qPurBMH6LjFYaWcZ7bluNvhn8QVkwOyFrZ9xyOLAPn+qCeKrdFwYpbDdgtDJC+TPX8WWZIRyUrBRmpf38ytJLzxvQvTJ35rKiAMRpsmkUXfCewUC/c6rquaeRHXokrae5REPyUO67BqIC5jStJb0s0bEo9DGsyG2iD/CJJIAR2KX6zVAtxhpGNIK1x/nsGDLUnQ==

FOLIOS DE CONTROL VOLUMETRICO AMPARADOS

0102216107

INFORMACION ADICIONAL

LUGAR DE EXPEDICIÓN: LAGUNA [0414], AV. CRISTOBAL COLON No. 726, CENTRO, CD. GUZMAN, JALISCO. C.P. 49000

REGIMEN: GENERAL DE LEY DE PERSONAS MORALES

TIPO DE COMPROBANTE: I

RFC PROVEEDOR CERTIFICADOS: LSO1306189R5

ESTE DOCUMENTO ES UNA REPRESENTACIÓN IMPRESA DE UN COMPROBANTE FISCAL DIGITAL 3.3 A TRAVES DE INTERNET.

001649



MUNICIPIO DE ZAPOTLAN EL GRANDE, JALISCO
Sistema Integral de Contabilidad Gubernamental
PÓLIZA CONTABLE

Detallado (Total)

No. Póliza :011966 **AFECTADA** **Fecha :**06/08/2021 **Tipo:**DIARIO - 42 COMPROBACION DE GASTOS

Concepto :VIATICOS A MIGUEL ANGEL DE LA CRUZ GOMEZ; AUXILIAR ADMVO PATRIMONIO; DIA 03 AGO 2021 SDA 09:40 Y REG 16:00 HRS Y DIA 04 AGO 2021 SDA 06:00 Y REG 18:00 HRS; A CD GUADALAJARA, JAL. A LAS INSTALACIONES DE VARIAS DEPENDENCIAS DEL ESTADO PARA TRAMITES ADMVOS Y TRASLADO DE PERSONAL DEL AYUNTAMIENTO; AMBOS DIAS. SE CUMPLIO CON TRAMITES Y TRASLADOS EN TIEMPO Y FORMA. ALIMENTOS \$606 CASETAS \$668 ESTACIONAM \$25; SEG TR 2082 Y 2085.

UPUR UE	FF	Cuenta Contable	Descripción Cuenta Contable	Cargo	Abono
05-01-02	01-01-01	5-1-03-07-005	VIATICOS EN EL PAIS	1,299.00	
		1-1-02-03-032	MIGUEL ANGEL DE LA CRUZ GOMEZ		590.00
		1-1-02-03-032	MIGUEL ANGEL DE LA CRUZ GOMEZ		709.00
05-01-02	01-01-01	8-2-04-03	SERVICIOS GENERALES (COMPROMETIDO)	1,299.00	
05-01-02	01-01-01	8-2-05-03	SERVICIOS GENERALES (DEVENGADO)	1,299.00	
05-01-02	01-01-01	8-2-06-03	SERVICIOS GENERALES (EJERCIDO)	1,299.00	
05-01-02	01-01-01	8-2-07-03	SERVICIOS GENERALES (PAGADO)	1,299.00	
05-01-02	01-01-01	8-2-02-03	SERVICIOS GENERALES (POR EJERCER)		1,299.00
05-01-02	01-01-01	8-2-04-03	SERVICIOS GENERALES (COMPROMETIDO)		1,299.00
05-01-02	01-01-01	8-2-05-03	SERVICIOS GENERALES (DEVENGADO)		1,299.00
05-01-02	01-01-01	8-2-06-03	SERVICIOS GENERALES (EJERCIDO)		1,299.00
TOTALES				\$6,495.00	\$6,495.00

Capturó: L.C. ROSALBA LILIANA SUAREZ GARCIA

Afectó: SUSANA LARA GARCIA

240. +
72. +
72. +
95. +
95. +
16. +
250. +
116. +
95. +
95. +
72. +
72. +
5. +
4. +
1,299. *

001630

DOCUMENTO ORIGINAL
MUNICIPIO DE ZAPOTLAN EL GRANDE, JALISCO



ZAPOTLÁN
EL GRANDE
Gobierno Municipal

REPORTE DE COMISIONES FORANEAS

HACIENDA MUNICIPAL

No. REGISTRO PRESUPUESTAL

GTO. POR COMPROBAR

FONDO DE CAJA

PARA CONTRARECIBO

DIRECCION **HACIENDA MUNICIPAL**

DEPARTAMENTO **PATRIMONIO MUNICIPAL**

FECHA Y HORA DE SALIDA DIA **103** MES **108** AÑO **2021** **9:40 AM** HORAS

FECHA Y HORA DE LLEGADA DIA **103** MES **108** AÑO **2021** **4:00 P.M.** HORAS

VEHICULO EN QUE SE HACE LA COMISION **Yaris**

No. ECONOMICO **392**

NOMBRE DEL (OS) COMISIONADO(S) **MIGUEL ANIBEL DE LA CRUZ GÓMEZ**

DEPENDENCIA(S) VISITADA(S)
**SENADES, CIUDAD JUDICIAL
CAJA GENERAL, CATASTRO
DEL ESTADO, MAQUINARIA
Y PARTES.**

CIUDAD
GUADALAJARA

AGENDA DE ACTIVIDADES
**APOYO DE TRASLADO Y
TRAMITES EN DEPENDENCIAS
DE GOBIERNO**

RESULTADO OBTENIDO

VIATICOS

\$ 740.-

PARTIDA **5.1.2**

3.7.05

	LUNES	MARTES	MIERCOLES	JUEVES	VIERNES	SABADO	SUB-TOTAL
ALIMENTOS		240.00					240.00
HOSPEDAJE							
CASSETAS		334.00					334.00
GASOLINA							
PASAJES							
ESTACIONAMIENTO		16.00					16.00
TAXIS							

ESTE DOCUMENTO ES PARTE
DE LA CUENTA DETALLADA DEL
MUNICIPIO DE
EL GRANDE, JALISCO

001651

GRAN TOTAL **590.00**

NOMBRE Y FIRMA

COMISIONADO

HACIENDA MUNICIPAL
GOBIERNO MUNICIPAL
ZAPOTLÁN EL GRANDE, JALISCO
DIRECCION

NOMBRE Y FIRMA

Vo. B. PRESUPUESTOS



CR- 01- 061686

\$ 740. =

B - 2988

C - 12.1 - 297

Dependencia: Patrimonio Municipal.
Oficio Número: 177/2021.
Asunto: COMISION

MIGUEL ANGEL DE LA CRUZ GOMEZ
AUXILIAR ADMINISTRATIVO
PRESENTE.

Por medio del presente le envío un cordial saludo y a la vez le informo que ha sido comisionado para viajar a la Ciudad de Guadalajara, Jalisco, el día martes 03 de agosto del presente año, con el propósito de trasladar al Lic. Juan Carlos Baltazar García para recabar firmas del acta de reinstalación del comité de ordenamiento ecológico local en SEMARNAT, CONANP Y SEMADET. Además traslada a 13 personas a las instalaciones del CODE para que reciban su vacuna anticovid.

Salida de Ciudad Guzmán a las 08:00 A.M. Regreso cuando se terminen las actividades a realizar.

Sin más por el momento me despido de Usted, quedando a sus órdenes para cualquier duda o aclaración al respecto.

ATENTAMENTE

"2021, AÑO DEL 130 ANIVERSARIO DEL NATALICIO DEL ESCRITOR Y DIPLOMATICO GUILLERMO JIMENEZ"

Cd. Guzmán Municipio de Zapotlán el Grande, Jalisco, 03 de agosto de 2021.



ESTE DOCUMENTO ES PARTE DE LA CUENTA DETALLADA DEL MUNICIPIO DE ZAPOTLAN EL GRANDE, JALISCO.

MTRA. LUCIA TOSCANO VICTORIO
JEFE DE PATRIMONIO MUNICIPAL

MTRO. TEOFILO DE LA CRUZ MORAN
TESORERO MUNICIPAL

001652
C.c.p. Archivo.

ESTE DOCUMENTO ES PARTE DE LA CUENTA DETALLADA DEL MUNICIPIO DE ZAPOTLAN EL GRANDE, JALISCO.



ANNEL GRAJEDA GOVEA

RFC: GAGA86112811

Tipo de Comprobante: 1 - Ingreso
Lugar de Expedición: 45540
Régimen Fiscal: 612 - Personas Físicas con Actividades Empresariales y Profesionales

Forma de pago: 01 - Efectivo
Método de pago: PUE - Pago en una sola exhibición
Moneda: MXN - Peso Mexicano
Folio: Z - 52574
Fecha: 3/8/2021 16:28:02

Datos del cliente
Cliente: MUNICIPIO DE ZAPOTLÁN EL GRANDE
R.F.C.: MZG8501012NA
Domicilio: COLÓN No. 62, CENTRO, C.P. 49000, Ciudad Guzmán, Jalisco, México
Uso CFDI: G03 - Gastos en general

Table with 10 columns: Cantidad, Unidad, Clave Unidad SAT, Clave Producto/Servicio, Concepto / Descripción, Valor Unitario, Descuentos, Impuestos, Importe. Row 1: 1.00, Unidad de servicio, 90101501 - Restaurantes, CONSUMO DE ALIMENTOS, 206.90, 0.00, 002 - IVA - 33.10, 206.90

Importe con letra: DOSCIENTOS CUARENTA PESOS 00/100 M.N.
Subtotal: 206.90
Impuestos Traslados: 33.10
Total: 240.00

CFDI Relacionado:
Tipo Relación: -
CFDI Relacionado:



Serie del Certificado del emisor: 00001000000408584250
Folio fiscal: 42FF462B-91FC-41FF-8F7B-FFAEFC282601
No. de Serie del Certificado del SAT: 00001000000505142236
Fecha y hora de certificación: Agosto 3 2021 - 16:28:04
Este documento es una representación impresa de un CFDI

Sello Digital del CFDI
M76gDhTgXawQWIBGSU+PW7H5nhrzuRkaj8pKukaoVuRhmQXqDai9w3m+5vKlWlWkZrJC8Au6BxE6YGai1mz400+nymUMX1MONJj+rgh5HlwkdhOdpVYQLmeknolj+a+EJQAZkdH6PG/3PqYNLESUoh55sN7WZkxE5NSodZ8NQMupeGK+YXWYmuPpeaptjni+AEDOMTp6uUYHtNBFFlnHAokVXDVfKlnuFNszgVdOBg6CNJkr7IKubZfh95tSMnZaHk0rXeiRWd18g4oyrfXO7dQ0bnoiuP4hJ85T7io2iTVVhz6mPmlRFXESjKTrKpQnhBWU8XWyoWajW48w==

Sello del SAT
iN3PUoXfnVhy3LSi5SoovZEUu6PSZn5fjn1uW9Jb8cs0vuXNFMPL+qImbZrmVFR3hv81aHTLYmFXMWMG4p9Kef1vQJQ/oPFAwWP4RkXA2cwXitbzjnPwwizlgrcsa1Kf/4DM7ggUNB4Cgm/lcIDDX49aFpPUTeb289GQWQqZFEyjn12D4tr+78giu/7Vd4/2imCl168aLRNZ2BJWFn4oIKnKEKngUQG127alpyit3Lv\$+ZhRdh2Nzrglv2z1zYpi8NcPgMmRaP1K8QRRNvrtjYi/TPa8mc9W1uDBdRqVR0kqyaT7yXdlHxvRDe6jahPzzjuWbk/RSzgAY+aD==

Cadena original del complemento de certificación digital del SAT
||1.1|42FF462B-91FC-41FF-8F7B-FFAEFC282601|2021-08-03T16:28:04|MAS0810247C0|M76gDhTgXawQWIBGSU+PW7H5nhrzuRkaj8pKukaoVuRhmQXqDai9w3m+5vKlWlWkZrJC8Au6BxE6YGai1mz400+nymUMX1MONJj+rgh5HlwkdhOdpVYQLmeknolj+a+EJQAZkdH6PG/3PqYNLESUoh55sN7WZkxE5NSodZ8NQMupeGK+YXWYmuPpeaptjni+AEDOMTp6uUYHtNBFFlnHAokVXDVfKlnuFNszgVdOBg6CNJkr7IKubZfh95tSMnZaHk0rXeiRWd18g4oyrfXO7dQ0bnoiuP4hJ85T7io2iTVVhz6mPmlRFXESjKTrKpQnhBWU8XWyoWajW48w==||00001000000505142236||

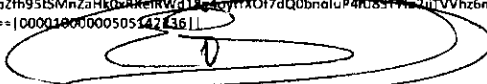

ESTE DOCUMENTO ES PARTE DE LA CUENTA DETALLADA DEL MUNICIPIO

001653

TRAMO CARRETERO
GUADALAJARA-COLIMA

Clase A2
Tarifa 62,07
IVA 9,93
Total 72,00
Plaza de Cobro Sayula (a Guadalajara)
Carril: SAY-LG10 CAJERO: 810680
FOLIO: 540491
03/08/2021 10:16:55

Usted cuenta hasta con 15 dias naturales del mes posterior a la impresion de este recibo para generar su factura

ASISTENCIA EN RUTA
01 (800) 343 5265
www.autopistaguadalajaracolima.com

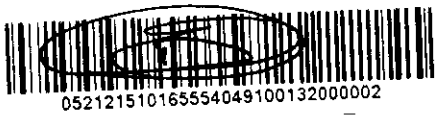

052121510165554049100132000002

TRAMO CARRETERO
GUADALAJARA-COLIMA

Clase A2
Tarifa 81,90
IVA 13,10
Total 95,00
Plaza de Cobro Acatlan II (a Guadalajara)
Carril: ACA-LG06 CAJERO: 710372
FOLIO: 186885
03/08/2021 10:37:51

Usted cuenta hasta con 15 dias naturales del mes posterior a la impresion de este recibo para generar su factura

ASISTENCIA EN RUTA
01 (800) 343 5265
www.autopistaguadalajaracolima.com



052121510375118688500053000004

ESTE DOCUMENTO ES PARTE DE LA CUENTA DETALLADA EN SU CUENTA DE CREDITO GRANDE

TRAMO CARRETERO
GUADALAJARA-COLIMA

Clase A2
Tarifa 81,90
IVA 13,10
Total 95,00
Plaza de Cobro Acatlan II (a Colima)
Carril: ACA-LG05 CAJERO: 710649
FOLIO: 938049
03/08/2021 14:57:22

Usted cuenta hasta con 15 dias naturales del mes posterior a la impresion de este recibo para generar su factura

001654

ASISTENCIA EN RUTA
01 (800) 343 5265
www.autopistaguadalajaracolima.com



052121514572293804600055000003

TRAMO CARRETERO
GUADALAJARA-COLIMA

Clase A2
Tarifa 62,07
IVA 9,93
Total 72,00
Plaza de Cobro Sayula (a Colima)
Carril: SAY-LG02 CAJERO: 810316
FOLIO: 704453
03/08/2021 15:21:56

Usted cuenta hasta con 15 dias naturales del mes posterior a la impresion de este recibo para generar su factura

ASISTENCIA EN RUTA
01 (800) 343 5265
www.autopistaguadalajaracolima.com

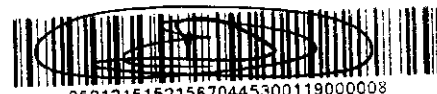

052121515215670445300119000008

ESTACIONAMIENTO SANTA MONICA

IGNACIO AVALOS LÓPEZ R.F.C. AALI561201DE3
SANTA MONICA No. 277 TEL. 33 2378 0351
HORARIO DE 8 A.M. A 8 P.M.

FECHA 03 AGOSTO

HORA DE ENTRADA 12:29

HORA DE SALIDA 12:43

PLACAS JFB-6225

MARCA TOYOTA SW

No 8730 \$16.00

ESTE DOCUMENTO ES PARTE
DE LA CUENTA DETALLADA EN
MUNICIPIO DE
SAN GRANDE, JALISCO

001655



ZAPOTLÁN
EL GRANDE
Gobierno Municipal

REPORTE DE COMISIONES FORANEAS

HACIENDA MUNICIPAL

No. REGISTRO PRESUPUESTAL

GTO POR COMPROBAR

FONDO DE CAJA

PARA CONTRARECIBO

DIRECCION HACIENDA MUNICIPAL DEPARTAMENTO PATRIMONIO MUNICIPAL

FECHA Y HORA DE SALIDA DIA 14 MES 108 AÑO 2021 6:00 AM HORAS

FECHA Y HORA DE LLEGADA DIA 14 MES 108 AÑO 2021 6:00 P.M HORAS

VEHICULO EN QUE SE HACE LA COMISION URVAN NISSAN No. ECONOMICO 287

NOMBRE DEL (OS) COMISIONADO(S) MIGUEL ANGEL DELA CRUZ GOMEZ

DEPENDENCIA(S) VISITADA(S) APOYO DE TRASLADO DE PERSONAS DE PRESIDENCIA JUZGADO MPAL PASAPORTES CIUDAD GUADALAJARA

AGENDA DE ACTIVIDADES A REALIZAR VARIOS ASUNTOS OFICIALES RESULTADO OBTENIDO APOYO EN TIEMPO Y FORMA

Tr. 2085

VIATICOS \$ 740.- PARTIDA 5.02 32.05.-

	LUNES	MARTES	MIERCOLES	JUEVES	VIERNES	SABADO	SUB-TOTAL
ALIMENTOS			366.00				366.00
HOSPEDAJE							
CASERAS			334.00				334.00
GASOLINA							
PASAJES							
ESTACIONAMIENTO			9.00				9.00
TAXIS							

GRAN TOTAL 709.00

001656

NOMBRE Y FIRMA

COMISIONADO

HACIENDA MUNICIPAL
ESTADOS UNIDOS MEXICANOS
ZAPOTLAN EL GRANDE
NOMBRE Y FIRMA

DIRECTOR

NOMBRE Y FIRMA
Vo. B. PRESUPUESTOS

ANNE GRAJEDA GOVEA

RFC: GAGA86112811

Tipo de Comprobante: Ingreso
Lugar de Expedición: 45640
Régimen Fiscal: 612 - Personas Físicas con Actividades Empresariales y Profesionales

Forma de pago: 01 - Efectivo
Método de pago: PUE - Pago en una sola exhibición
Moneda: MXN - Peso Mexicano
Folio: Z - 52634
Fecha: 4/8/2021 18:27:12

Datos del cliente
Cliente: MUNICIPIO DE ZAPOTLÁN EL GRANDE
R.F.C.: MZG8501012NA
Domicilio: COLÓN No. 62, CENTRO, C.P. 49000, Ciudad Guzmán, Jalisco, México
Uso CFDI: G03 - Gastos en general

Table with 10 columns: Cantidad, Unidad, Clave Unidad SAT, Clave Producto/Servicio, Concepto / Descripción, Valor Unitario, Descuentos, Impuestos, Importe. Row 1: 1.00, Unidad de servicio, 90101501 - Restaurantes, CONSUMO DE ALIMENTOS, 215.52, 0.00, 002 - IVA - 34.48, 215.52

Importe con letra: DOSCIENTOS CINCUENTA PESOS 00/100 M.N.

Summary table with 2 columns: Description, Value. Rows: Subtotal (215.52), Impuestos Traslados (34.48), Total (250.00)

CFDI Relacionado:
Tipo Relación: -
CFDI Relacionado:



Serie del Certificado del emisor: 00001000000408584250
Folio fiscal: 9D0A06F0-68C9-485A-AA1B-CEBCE762EAA9
No. de Serie del Certificado del SAT: 00001000000505142236
Fecha y hora de certificación: Agosto 4 2021 - 18:27:14

Este documento es una representación impresa de un CFDI

Sello Digital del CFDI

KT/5F5feEnkFj68vvAT21fqcpsnPRq6XAgHyLlcrMfrSjekUTYMGdcu7W240Luy5rcY4KtirfjS4RacntgeZBA7+3G+nqS4YHHT
CSfPFxTt2BGrtcri1M/hTzQQr9JRHZUMvLWP3vQ5NAcvTHaWrXGJwLh8fs0iN3pPfvEcvjXZc0cTvm1fCxxhsSrPfi9fdlGYqao6
gfJYHPxtHW48IAUIdgbvDNM25Zy5tUJ8OFUpKtfg0r6nwKvFAcUGGVAfF58oej+9zB640iN25ORO14ipSiRak2X3/xRqp/EP/b
E85oBnlhwdLmWlVmH/g131D9CalcgJPz3SRDjGRVg==

Sello del SAT

pKIRXtqHwN+pDczu23Hkwk1eKPIVrshj4lgFAs2ZY35bWqD4T+aCEvXFNjwNZAKAAZk7vHvOgnULEdjoO8KeRk8zXbtLjilbx
Loj+6R8h7JfmxaeKudgIm/5FLkb7Qz0RYGnjyBxmUlPZD9MmaYNduZKU/huoin5nt6vbATPDC2Lgastq4QmD2b5rlyz5Kd3X2M
YxadwpfZtaqpfxnFskvjicWjOoDl2B32v+/RjhHIKdkNV1IsY3syK4mowry1I2hq2YMhgkZNO2WWyNVaK2CJMUXBb5W2ibJcIFM
qKkdtGIRjPScTxxDkKaE7tAYzE/PjyzApajyig==

Cadena original del complemento de certificación digital del SAT

||1.1|9D0A06F0-68C9-485A-AA1B-CEBCE762EAA9|2021-08-04T18:27:14|MAS0810247C0|KT/5F5feEnkFj68vvAT21fqc
psnPRq6XAgHyLlcrMfrSjekUTYMGdcu7W240Luy5rcY4KtirfjS4RacntgeZBA7+3G+nqS4YHHTCSfPFxTt2BGrtcri1M/hTzQQ
r9JRHZUMvLWP3vQ5NAcvTHaWrXGJwLh8fs0iN3pPfvEcvjXZc0cTvm1fCxxhsSrPfi9fdlGYqao6gfJYHPxtHW48IAUIdgbvDNM2
5Zy5tUJ8OFUpKtfg0r6nwKvFAcUGGVAfF58oej+9zB640iN25ORO14ipSiRak2X3/xRqp/EP/bE85oBnlhwdLmWlVmH/g131D
9CalcgJPz3SRDjGRVg==|00001000000505142236||

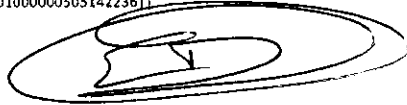

ESTE DOCUMENTO ES PARTE DE LA CUENTA DETALLADA...

001657

RFC emisor: BALL700528A78 Folio fiscal: AAA19C9A-3535-4FF7-BCFB-9E46DE2537F3
 Nombre emisor: LUIS ALFONSO BARAJAS LIZARDI No. de serie del CSD: 00001000000504465028
 RFC receptor: MZG8501012NA Código postal, fecha y hora de emisión: 44100 2021-08-04 14:45:42
 Uso CFDI: Gastos en general Efecto de comprobante: Ingreso
 Régimen fiscal: Incorporación Fiscal

Conceptos

Clave del producto y/o servicio	No. identificación	Cantidad	Clave de unidad	Unidad	Valor unitario	Importe	Descuento	No. de pedimento	No. de cuenta predial	
90101500		1	E48		100.00	100.00				
Descripción	CONSUMO DEL				Impuesto	Tipo	Base	Tipo Factor	Tasa o Cuota	Importe
					IVA	Traslado	100.00	Tasa	16.0000%	16.00

Moneda: Peso Mexicano Subtotal \$ 100.00
 Forma de pago: Efectivo Impuestos Traslados IVA 16.0000% \$ 16.00
 Método de pago: Pago en una sola exhibición Total \$ 116.00

Sello digital del CFDI:

XM0w7xuKzJNecOgsjTbTfE5G5eKGIyzMJQ3nXTaGCSr1X7LbiZ9/pE+ANWCRF3j96YRbX0QWnfCJeQ0VnrrpYffTmjHH57tvNsegA69zYituG23Nq8ru7+oarSmv4F6X7ZF9XgJEclZIMUmL
 MoPCSY3qHvZIX1fKkYmR+hdTwdjgsamlheLTwEZKT39lwc6egib+wEQvqbXqaZG1tcFsVnPrL94RRqzJcdXEkm0Ux+YqmJonopD+zJDLudLPmgQYjcbIUvPEKane7kthMW3LM4wu4r4N
 Rj6GjzhLqhsZ0XsNm0q/kdefVsY1MMKNV6MQjRcvColj+TyAcnTvw==

Sello digital del SAT:

IWvXw1jcBO4M6p+EVD++7FWubWJu0Ru4VwPpiS4JiIV7c2Ji5gkEF0XxZEwij72g7ybx5uUitHklym7ONW6ZqqTpHAj40g/mmQDTQFKTrzHvTmBBrcyTIUYZjUwmGGvURKCFYrF5ll/CxcXO
 WKxbtDrmGosTkrPCmAlK6lied/FC/9sdQqvsESSTJN/gG0D0HeJx9Z+IF+VfRvit5DqpmanFP118rfiypP8ClI2eP3Q9chi2nbMM9xh0wpwktGe2iGdrUG8N3ZaU0q9Ox1qglH3aBA5uVGgELT
 Mv+D0AacRNx4e6gDXCrHTG1a4DN6dOKESsQIVBN4yUXBBSKg==

Cadena Original del complemento de certificación digital del SAT:

||1.1|AAA19C9A-3535-4FF7-BCFB-9E46DE2537F3|2021-08-04T14:46:34|SAT970701NN3|XM0w7xuKzJNecOgsjTbTfE5G5eKGIyzMJQ3nXTaGCSr1X7
 LbiZ9/pE+ANWCRF3j96YRbX0QWnfCJeQ0VnrrpYffTmjHH57tvNsegA69zYituG23Nq8ru7+oarSmv4F6X7ZF9XgJEclZIMUmLMOPCSY3qHvZIX1fKkYmR
 +hdTwdjgsamlheLTwEZKT39lwc6egib+wEQvqbXqaZG1tcFsVnPrL94RRqzJcdXEkm0Ux+YqmJonopD+zJDLudLPmgQYjcbIUvPEKane7kthMW3LM4wu
 4r4NRj6GjzhLqhsZ0XsNm0q/kdefVsY1MMKNV6MQjRcvColj+TyAcnTvw==|00001000000504465028||

RFC del proveedor de certificación: SAT970701NN3 Fecha y hora de certificación: 2021-08-04 14:46:34

No. de serie del certificado SAT 00001000000504465028



ESTE DOCUMENTO ES PARTE DE LA CUENTA DETALLADA DE...
 GRANDE...

001658

Este documento es una representación impresa de un CFDI

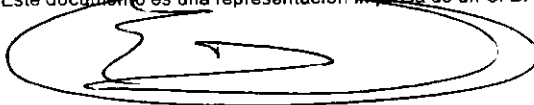

TRAMO CARRETERO
GUADALAJARA-COLIMA

Clase	A2
Tarifa	81,90
IVA	13,10
Total	95,00

Plaza de Cobro Acatlan II (a Colima)
Carril: ACA-LC04 CAJERO: 710695
FOLIO: 992683
04/08/2021 16:46:35

Usted cuenta hasta con 15 días naturales del mes posterior a la impresión de este recibo para generar su factura

ASISTENCIA EN RUTA
01 (800) 343 5265

www.autopistaguadalajaracolima.com



052121616463599268300054000005

TRAMO CARRETERO
GUADALAJARA-COLIMA

Clase	A2
Tarifa	62,07
IVA	9,93
Total	72,00

Plaza de Cobro Sayula (a Colima)
Carril: SAY-LG05 CAJERO: 810836
FOLIO: 976377
04/08/2021 17:11:56

Usted cuenta hasta con 15 días naturales del mes posterior a la impresión de este recibo para generar su factura

ASISTENCIA EN RUTA
01 (800) 343 5265

www.autopistaguadalajaracolima.com



052121617115697637200123000990

TRAMO CARRETERO
GUADALAJARA-COLIMA

Clase	A2
Tarifa	62,07
IVA	9,93
Total	72,00

Plaza de Cobro Sayula (a Guadalajara)
Carril: SAY-LG07 CAJERO: 810836
FOLIO: 811484
04/08/2021 06:42:11

Usted cuenta hasta con 15 días naturales del mes posterior a la impresión de este recibo para generar su factura

ASISTENCIA EN RUTA
01 (800) 343 5265

www.autopistaguadalajaracolima.com



052121606421184148400129000009

TRAMO CARRETERO
GUADALAJARA-COLIMA GRANDE J

Clase	A2
Tarifa	81,90
IVA	13,10
Total	95,00

Plaza de Cobro Acatlan II (a Guadalajara)
Carril: ACA-LG07 CAJERO: 710857
FOLIO: 334584
04/08/2021 07:07:12

Usted cuenta hasta con 15 días naturales del mes posterior a la impresión de este recibo para generar su factura

ASISTENCIA EN RUTA
01 (800) 343 5265

www.autopistaguadalajaracolima.com



052121607071233458400063000001

COPIA DOCUMENTO ESTAMPADO
DE LA CUENTA DE CREDITO
Y RECIBO DE



SC 16 de Septiembre
 CIF/NIF: OCE9412073L3
 Av. Insurgentes Sur #1863
 Int. 301-B - Colonia
 Guadalupe Inn (Delegación
 Álvaro Obregón) México DF (01020)
 Tef: 935555555

Recibo: 20160100001/05/7768
 Equipo: 0027 010
 Fecha: 04/08/2021 13:50:06(-5)
 Cobro: 0027 10 01 05/7768

Concepto	Importe
Cobro Ticket	5.00
Ticket: 0027 003 0/04939	
04/08/2021 12:39:42(-5)	
Inicio: 04/08/2021 12:39(-5)	
Fin: 04/08/2021 13:49(-5)	
Duracion: 000d 01h 10min	

Total: 5.00

Forma de Pago	Importe
Efectivo	5.00
IVA:	16.00 %
Importe Neto:	4.31
Importe IVA:	0.69
Importe Total:	5.00

ESTE DOCUMENTO ES PARTE
 DE LA CUENTA DETALLADA EN
 EL MUNICIPIO DE
 EL GRANDE, JA

001660

Responder Eliminar No deseado Bloquear

Recibo de pago

P Parkimovil - Seguro y sin boleto <no-reply@parkimovil.com>
Mié 04/08/2021 09:50 AM
Para: Usted

Navigation icons: back, forward, search, etc.



Hola Miguel Angel De La Cruz Gomez,
Este correo contiene información importante, por favor guárdalo para futura referencia.

¡Gracias por usar Parkimovil!

Pago de estacionamiento Parkimovil

Pago registro de estacionamiento, Guadalajara

Timepo: 30 minutos.
Inicio: 2021-08-04 09:50:13
Expira: 2021-08-04 10:20:13

Total \$4.00

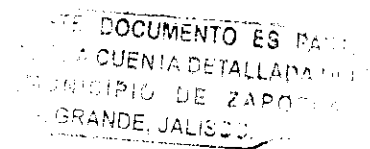

Fecha de pago: 2021-08-04 09:50:13
Referencia: PFEO0000407088
Tipo de Pago: Parkimovil

001661

Parkimovil ® es un producto de Cargo Móvil S.A.P.I. de C.V. Parque Tecnológico ITESM Vía Atlixcáyotl #2201- 301, CP 72453 Puebla Pue. México



Aviso de privacidad | Términos y condiciones |
Darse de baja

Responder Reenviar



MUNICIPIO DE ZAPOTLAN EL GRANDE, JALISCO
Sistema Integral de Contabilidad Gubernamental
PÓLIZA CONTABLE

Detallado (Total)

No. Póliza : 012000 **AFECTADA** **Fecha :** 06/08/2021 **Tipo:** DIARIO - 42 COMPROBACION DE GASTOS

Concepto : VIATICOS A CORINA FRIAS VAZQUEZ; COORD JUZGADO MPAL; DIA 04 AGO 2021 SDA 06:00 Y REG 17:30 HRS; A CD GUADALAJARA, JAL. A LAS INSTALACIONES DE INSTITUTO DE JUSTICIA ALTERNATIVA PARA REVISION Y ENTREGA DE DOCUMENTOS. SE CUMPLIO CON COMISION EN TIEMPO Y FORMA. ALIMENTOS \$330; SEG TR 2077 Y FICHA DE REINTEGRO SOBRANTE DE LA MISMA.

UP	UR	UE	FF	Cuenta Contable	Descripción Cuenta Contable	Cargo	Abono
				1-1-01-02-001-0003-0004	SANTANDER CTA. NO. 65505385446 (NOMINA) GASTO CORRIENT	20.00	
03-01-03	01-01-01			5-1-03-08-005	GASTOS DE REPRESENTACION	330.00	
				1-1-02-03-003-0014	CORINA FRIAS VAZQUEZ 2077		350.00
03-01-03	01-01-01			8-2-04-03	SERVICIOS GENERALES (COMPROMETIDO)	330.00	
03-01-03	01-01-01			8-2-05-03	SERVICIOS GENERALES (DEVENGADO)	330.00	
03-01-03	01-01-01			8-2-06-03	SERVICIOS GENERALES (EJERCIDO)	330.00	
03-01-03	01-01-01			8-2-07-03	SERVICIOS GENERALES (PAGADO)	330.00	
03-01-03	01-01-01			8-2-02-03	SERVICIOS GENERALES (POR EJERCER)		330.00
03-01-03	01-01-01			8-2-04-03	SERVICIOS GENERALES (COMPROMETIDO)		330.00
03-01-03	01-01-01			8-2-05-03	SERVICIOS GENERALES (DEVENGADO)		330.00
03-01-03	01-01-01			8-2-06-03	SERVICIOS GENERALES (EJERCIDO)		330.00
TOTALES						\$1,670.00	\$1,670.00

Capturó: L.C. ROSALBA LILIANA SUAREZ GARCIA

Afectó: L.C. ROSALBA LILIANA SUAREZ GARCIA

ESTE DOCUMENTO ES PARTE DE LA CUENTA DETALLADA DEL MUNICIPIO DE ZAPOTLAN EL GRANDE, JALISCO.

001662

Comprobante de Operación

Tipo de Operación: Consulta de Movimientos

Cuenta de Cargo: MUNICIPIO DE ZAPOTLAN EL GRANDE JALISCO 080122437245

Fecha y Hora Opereación: 2021-08-12 10:10:00

Fecha y Hora contable: 2021-08-12 10:10:00

Sucursal: 3275

Descripción: AB TRANS ELECT

Importe: 20.00 MXP

Referencia: 943495

Referencia numérica del Emisor:

Concepto: TRANSFERENCIA DE FONDOS

Banco Participante:

Cta. Ordenante del Pago:

Causa de Devolución:

Cuenta CLABE Beneficiario:

Nombre Ordenante del Pago:

RFC Beneficiario:

Nombre del Beneficiario:

Codigo de Devolucion:

RFC Ordenante:

Clave de Rastreo:

001663

ESTE DOCUMENTO ES PARTE DE LA CUENTA DE TALLERES DEL MUNICIPIO DE ZAPOTLAN EL GRANDE JALISCO



Para dudas o aclaraciones por favor llame a:

SuperLínea

55 5169 4301 ó 55 5169 4303

SuperLínea Empresarial

SuperLínea PyME

REPORTE DE COMISIONES FORANEAS

HACIENDA MUNICIPAL



ZAPOTLÁN
EL GRANDE
Gobierno Municipal

No. REGISTRO PRESUPUESTAL



GTO POR COMPROBAR



FONDO DE CAJA



PARA CONTRARECIBO

DIRECCION Sindicatura DEPARTAMENTO Jurado Municipal

FECHA Y HORA DE SALIDA DIA 04 / MES 08 / AÑO 2021 HORAS 06:00
FECHA Y HORA DE LLEGADA DIA 04 / MES 08 / AÑO 2021 HORAS 17:30

VEHICULO EN QUE SE HACE LA COMISION No. ECONOMICO

NOMBRE DEL (OS) COMISIONADO(S) Corina Frias Jaquez

DEPENDENCIA(S) VIS TADA(S) CIUDAD Guadalupe, Jal
Instituto de Justicia Alternativa

AGENDA DE ACTIVIDADES RESULTADO OBTENIDO
Revisión y Entrega de documentos
DOCUMENTO ES PARA
RECIBO DETALLADO DEL
MUNICIPIO DE ZAPOTLÁN
EL GRANDE, JALISCO.

Tr. 20m
VIATICOS \$ 350.- PARTIDA 3.1.3 3.8 CS.

	LUNES	MARTES	MIERCOLES	JUEVES	VIERNES	SABADO	SUB-TOTAL
ALIMENTOS			\$330.-				
HOSPEDAJE							
CASEROS							
GASOLINA							
PASAJES							
ESTACIONAMIENTO							
TAXIS							

GRAN TOTAL \$ 330.-

001664
NOMBRE Y FIRMA Corina Frias Jaquez
COMISIONADO

NOMBRE Y FIRMA Mtro. Cindy Estefanía García Orozco
DIRECTOR GARSA OROZCO

NOMBRE Y FIRMA
Vo. B. PRESUPUESTOS



Dependencia: Sindicatura
Oficio No. 339/2021
Asunto: Comisión.

LIC. CORINA FRIAS VAZQUEZ
COORDINADOR
PRESENTE

Por este conducto reciba un cordial saludo y a la vez aprovecho para informarle que ha sido **comisionada** para asistir al Instituto de Justicia Alternativa a las 10:00 horas, en la **Ciudad de Guadalajara**, para tramites de certificación el día 04 de agosto de 2021 del año en curso, la salida será a las 07:00 horas.

El traslado será en vehículo oficial, por lo anterior le solicito tramitar los viáticos correspondientes.

Sin otro asunto en particular, quedo a sus atentas órdenes.

ATENTAMENTE

"2021, AÑO DEL 130 ANIVERSARIO DEL NATALICIO DEL ESCRITOR Y DIPLOMÁTICO GUILLERMO JIMENEZ"
Ciudad Guzmán, Municipio de Zapotlán el Grande, Jalisco; Julio 27 de 2021.



MTRA. CINDY ESTEFANY GARCÍA OROZCO
Síndico Municipal

ESTE DOCUMENTO ES PARTE DE LA CUENTA DETALLADA DE...

C.c.p. Archivo
CEGO/****

001665

Av. Cristobal Colón #62, Centro Histórico
CP 49000, Cd. Guzmán, Zapotlán el Grande, Jal.
Tel: (341) 575 2500
www.ciudadguzman.gob.mx

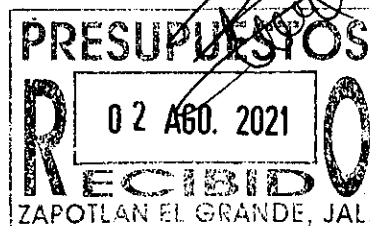

ABRAHAM ALBERTO NAVA ORTEGA

RFC emisor:	NAOA870219P70	Folio fiscal:	AAA1D5F1-024C-42EB-82A9-BA0CFFA7DACB
Nombre emisor:	ABRAHAM ALBERTO NAVA ORTEGA	No. de serie del CSD:	00001000000504465028
RFC receptor:	MZG8501012NA	Código postal, fecha y hora de emisión:	44600 2021-08-05 13:29:07
Nombre receptor:	MUNICIPIO DE ZAPOTLAN EL GRANDE	Efecto de comprobante:	Ingreso
Uso CFDI:	Gastos en general	Régimen fiscal:	Incorporación Fiscal

Conceptos

90101500	1	H87	80.00	80.00			
CONSUMO DE ALIMENTOS							

Moneda:	Peso Mexicano	Subtotal	\$ 80.00
Forma de pago:	Efectivo	Total	\$ 80.00
Método de pago:	Pago en una sola exhibición		

Sello digital del CFDI:

LLrD6VouWwJTJvc4F2P7YmgxAdpghC6vYtTXSs1YQufULLISd3jUBSLBkWFn4MjwwO+wUIYCogLnFCcNY5HcF8Cimd8kcl9H7JjZr0spgUEohNIKuvYLK0jPgrigP1WIHLGW359v06IFbzY
PuYPS9AawsUSoja85ns8yzr0gZ8xCgRb2RZSsw5Zjh6UqFbPXfzImZqtEd6Eqtu7nc2O8yqRmr8tH8B89ohKagbtwInO6dZO7rCihXFfthBKZfOP+1magTtolRRnVlPek34nHsLC6f9Vuv4eO
cwWfIO+4fQoVBrS3ealebbex4A73hCZRtt5KRmEFse7afCaZgxw==

Sello digital del SAT:

IFfSkSz02/XzT0C/TkML4W4cyCI2UwMcovFfESatz8WmKONZHHRGAFqjhwUud1NKRTqs69X88H2w6EeOnkkR5IKP0Xhph+blZcRP7MrZWf0NB4yDZxb5v+nnqCkcyF6jeV33wGkTlQ4f0
5qRDxJLJ6+VPRaEM3HX6Vhe1TF3IDMSr0XqTn6eIXdl6V1BLGwMp19nLgm36szRGPuD+MO+X6z+IXFFTXCCJmuM0pXcU+94YN75TPDbA8BNzaWF2amMI+MGoQ5dSG+BBJr/oun
z0fpmRjIFpOmtDeJNkkySshckyOyBVsGxy0vUyxBrU7GcgpjXJISANyW==

Cadena Original del complemento de certificación digital del SAT:

||1.1|AAA1D5F1-024C-42EB-82A9-BA0CFFA7DACB|2021-08-05T13:39:17|SAT970701NN3|LLrD6VouWwJTJvc4F2P7YmgxAdpghC6vYtTXSs1YQufULLISd3jUBSLBkWFn4MjwwO+wUIYCogLnFCcNY5HcF8Cimd8kcl9H7JjZr0spgUEohNIKuvYLK0jPgrigP1WIHLGW359v06IFbzYPuYPS9AawsUSoja85ns8yzr0gZ8xCgRb2RZSsw5Zjh6UqFbPXfzImZqtEd6Eqtu7nc2O8yqRmr8tH8B89ohKagbtwInO6dZO7rCihXFfthBKZfOP+1magTtolRRnVlPek34nHsLC6f9Vuv4eOcwWfIO+4fQoVBrS3ealebbex4A73hCZRtt5KRmEFse7afCaZgxw==|00001000000504465028|

RFC del proveedor de certificación: SAT970701NN3 Fecha y hora de certificación: 2021-08-05 13:39:17
No. de serie del certificado SAT: 00001000000504465028



001669

ESTE DOCUMENTO ES PARTE DE LA CUENTA DE TALLADA DEL MUNICIPIO DE ZAPOTLAN EL GRANDE, JALISCO.

ANNEL GRAJEDA GOVEA
RFC: GAGA861128111

Tipo de Comprobante: 1 - Ingreso
 Lugar de Expedición: 45640
 Régimen Fiscal: 617 - Personas Físicas con Actividades Empresariales y Profesionales

Forma de pago: 01 - Efectivo Folio: Z - 52635
 Método de pago: PUE - Pago en una sola exhibición Fecha: 4/8/2021 18:27:33
 Moneda: MXN - Peso Mexicano

Datos del cliente
 Cliente: MUNICIPIO DE ZAPOTLÁN EL GRANDE
 R.F.C.: MZG8501012NA Uso CFDI: G03 - Gastos en general
 Domicilio: COLÓN No. 62, CENTRO, C.P. 49000, Ciudad Guzmán, Jalisco, México

Cantidad	Unidad	Clave Unidad SAT	Clave Producto/Servicio	Concepto / Descripción	Valor Unitario	Descuentos	Impuestos	Importe
1.00		E48 - Unidad de servicio	90101501 - Restaurantes	CONSUMO DE ALIMENTOS	215.52	0.00	002 - IVA - 34.48	215.52

Importe con letra: DOSCIENTOS CINCUENTA PESOS 00/100 M.N.

Subtotal	215.52
Impuestos Traslados	34.48
Total	250.00

CFDI Relacionado:
 Tipo Relación: -
 CFDI Relacionado:



Serie del Certificado del emisor: 00001000000408584250
 Folio fiscal: 013AD13F-C188-4F82-84B5-F96E0E382BD1
 No. de Serie del Certificado del SAT: 00001000000505142236
 Fecha y hora de certificación: Agosto 4 2021 - 18:27:36
 Este documento es una representación impresa de un CFDI

Sello Digital del CFDI
 ciO68hLzZHQCwUj4hclZPsinmuTNx4C6isqb6Mze6m5phZCmVvmzahxFOztwJcDb3NaxahwszPAyXWj1NCISOZkVBT41iHS+M7qgCIEHusag6uT2tYphdcPj4nmsxK+hAbautW2gjuN8809HADuqVjgfkq37DwkAKXCoC97eTk+0z66VVVWh1BPz9HsDOjIUwQoVD77mR7yBoh2SU6KpiGe413aEVI0pjzS6s3URpW8icF8W75Pk9Zz9agFeDCuzgsCTs6WEZsbg9zByYiUKNL4eIQ2pnZtmGqw7Mgm81ITKXRk8Mso5M4sTmU/oQ2c16o2RNvNGWRt4x7EoeIj6CA==

Sello del SAT
 TSOEmgelNCunQifcGmY5uPM/KaL54TyCj3Zyigwpj0+IDvWWpz4Y8e5idOmWNP/q5vK10P8daPI0a4CGt2adG3o43eUuv7+f0dUaY0LmD2y9Wjirb90GtlqteT4Lco2qTbZfOXLQRTAdpygecYUzSk49wz9mVKgri4118qaX4uQQ4mjdkT1KMGXQnTdOrsHJ72jQxvRRsF4Z00rWxe4lPbsTO+AC1JC6nyP6x4CQYtHFY/IHWbFMv6rdiuZPt+VXgOqCjHKbPZ8xPpAUOOD1TIOyoZP00iObPASWX1cLRZgpFbVHHYGSfRC675E833dZniwZzB0fK2Le9QeJ+Ng==

Cadena original del complemento de certificación digital del SAT
 ||1.1|013AD13F-C188-4F82-84B5-F96E0E382BD1|2021-08-04T18:27:36|MAS0810247C0|ciO68hLzZHQCwUj4hclZPsinmuTNx4C6isqb6Mze6m5phZCmVvmzahxFOztwJcDb3NaxahwszPAyXWj1NCISOZkVBT41iHS+M7qgCIEHusag6uT2tYphdcPj4nmsxK+hAbautW2gjuN8809HADuqVjgfkq37DwkAKXCoC97eTk+0z66VVVWh1BPz9HsDOjIUwQoVD77mR7yBoh2SU6KpiGe413aEVI0pjzS6s3URpW8icF8W75Pk9Zz9agFeDCuzgsCTs6WEZsbg9zByYiUKNL4eIQ2pnZtmGqw7Mgm81ITKXRk8Mso5M4sTmU/oQ2c16o2RNvNGWRt4x7EoeIj6CA==|00001000000505142236|

001667

ESTE DOCUMENTO ES UN
 COPIA QUE NO TIENE VALOR
 LEGAL
 MUNICIPIO DE ZAPOTLÁN EL GRANDE, JALISCO



MUNICIPIO DE ZAPOTLAN EL GRANDE, JALISCO
Sistema Integral de Contabilidad Gubernamental
PÓLIZA CONTABLE

Detallado (Total)

No. Póliza :013003 AFECTADA Fecha :06/08/2021 Tipo: DIARIO - 42 COMPROBACION DE GASTOS

Concepto :VIATICOS A LA C. MARIA ESTHER LOPEZ GARCIA; JEFEL DE CONTABILIDAD; DIA 03 DE AGOSTO SDA 10:00 Y REG 4:00 HRS; A CD DE COLIMA COL. A LAS INSTALACIONES DE LA EMPRESA EMPRESS, POR IMPLMANTACION DE MODULO DE PATRIMONIO: SE CUMPLIO CON COMISION EN TIEMPO Y FORMA.GASOLINA 300

UP	UR	UE	FF	Cuenta Contable	Descripción Cuenta Contable	Cargo	Abono
05-03-02	01-01-01	5-1-03-07-005			VIATICOS EN EL PAIS	300.00	
		1-1-01-02-001-0001-0001			BANORTE NO. CTA 529929062 CUENTA CORRIENTE		300.00
05-03-02	01-01-01	8-2-04-03			SERVICIOS GENERALES (COMPROMETIDO)	300.00	
05-03-02	01-01-01	8-2-05-03			SERVICIOS GENERALES (DEVENGADO)	300.00	
05-03-02	01-01-01	8-2-06-03			SERVICIOS GENERALES (EJERCIDO)	300.00	
05-03-02	01-01-01	8-2-07-03			SERVICIOS GENERALES (PAGADO)	300.00	
05-03-02	01-01-01	8-2-02-03			SERVICIOS GENERALES (POR EJERCER)		300.00
05-03-02	01-01-01	8-2-04-03			SERVICIOS GENERALES (COMPROMETIDO)		300.00
05-03-02	01-01-01	8-2-05-03			SERVICIOS GENERALES (DEVENGADO)		300.00
05-03-02	01-01-01	8-2-06-03			SERVICIOS GENERALES (EJERCIDO)		300.00
TOTALES						\$1,500.00	\$1,500.00

Capturó: L.C. MARIA ESTHER LOPEZ GARCIA **Afectó:** BLANCA MARGARITA TORRES GUZMAN

ESTE DOCUMENTO ES PARTE
DE LA CUENTA DETALLADA DEL
MUNICIPIO DE ZAPOTLAN
EL GRANDE, JALISCO.

001668



Dependencia: Hacienda Municipal
Oficio No. 67/2021
Asunto: Comisión

Lic. Maria Esther López García
Jefa de egresos del Municipio de Zapotlan el Grande, Jalisco.
Presente.

Por este medio me dirijo a usted para informarle que ha sido comisionada para asistir a la Empresa empres por revision de avances de implementación de modulo de patrimonio el dia 3 de Agosto del presente año, por lo que debera acudir a la hacienda municipal para tramitar los viaticos correspondientes, tomando en cuenta que la salida sera a las 8:00 am de la mañana en su vehículo particular.

Sin mas por el momento me despido de usted

ATENTAMENTE.
2021, AÑO DEL 130 ANIVERSARIO DEL NATALICIO DEL ESCRITOR Y
DIPLOMATICO GULLERMO JIMENEZ.
CIUDAD GUZMAN, MUNICIPIO DE ZAPOTLAN EL GRANDE, JALISCO, A 02 DE
AGOSTO DE 2021.



ANA MARIA DEL TORO TORRES
DIRECTORA DE EGRESOS.

001669

ESTE DOCUMENTO ES PARTE
DE LA CUENTA DETALLADA DEL
MUNICIPIO DE ZAPOTLAN
EL GRANDE, JALISCO.

C.c.p. Archivo





ZAPOTLÁN
EL GRANDE
Gobierno Municipal

REPORTE DE COMISIONES FORANEAS

HACIENDA MUNICIPAL

No. REGISTRO PRESUPUESTAL



GTO. POR COMPROBAR



FONDO DE CAJA



PARA CONTRARECIBO

DIRECCION Egresos DEPARTAMENTO Egresos

FECHA Y HORA DE SALIDA DIA MES AÑO 03 / 03 / 2021 8:00 HORAS

FECHA Y HORA DE LLEGADA DIA MES AÑO 03 / 03 / 2021 16:00 HORAS

VEHICULO EN QUE SE HACE LA COMISION Particular No. ECONOMICO

NOMBRE DEL (OS) COMISIONADO(S)

Maria Esther Lopez Torra

DEPENDENCIA(S) VISITADA(S) CIUDAD

Empresa Empress Colima

AGENDA DE ACTIVIDADES RESULTADO OBTENIDO

Revisión avances implementación Modelo - Patrimonial Satisfactorio

VIATICOS PARTIDA

	LUNES	MARTES	MIERCOLES	JUEVES	VIERNES	SABADO	SUB-TOTAL
ALIMENTOS	ESTE DOCUMENTO ES PARTE DE LA CUENTA DETALLADA DEL MUNICIPIO DE ZAPOTLÁN EL GRANDE, JALISCO.						
HOSPEDAJE							
CASITAS							
GASOLINA		<u>300.00</u>					<u>300.00</u>
PASAJES							
ESTACIONAMIENTO							
TAXIS							

001670

GRAN TOTAL 300.00



NOMBRE Y FIRMA Lic. Maria Esther Lopez Torra COMISIONADO

NOMBRE Y FIRMA Maria Esther Lopez Torra DIRECTOR

NOMBRE Y FIRMA

V. B. PRESUPUESTOS

COMBU-EXPRESS SA DE CV
ES7113, RFC: CEX9509213U5
CIUDAD GUZMÁN, JALISCO
C.P.: 45110

Regimen Fiscal:
General de Ley Personas Morales

CLIENTE: 15172, REC: M2G8501012NA
MUNICIPIO DE ZAPOTLAN EL GRANDE JALISCO

FACTURA SERIE: COMEG FOLIO: 12597

NO. SERIE DEL CERT. DEL EMISOR:
000000504421846

FECHA Y HORA DE CERTIFICACION:
03/08/2021 08:00:56 AM
FACTURA EMITIDA EN:

CIUDAD GUZMÁN, JALISCO
ESTE DOCUMENTO ES UNA REPRESENTACION
IMPRESA DE UN CEDI

FACTURA SERIE: COMEG FOLIO: 12597
NO. SERIE DEL CERT. DEL EMISOR:
000000504421846
FECHA Y HORA DE CERTIFICACION:
03/08/2021 08:00:56 AM
FACTURA EMITIDA EN:
CIUDAD GUZMÁN, JALISCO
ESTE DOCUMENTO ES UNA REPRESENTACION
IMPRESA DE UN CEDI

CANTIDAD	PRECIO	IMPORTE	
LTR Magna	13.992537	\$16.55	\$259.49
Subtotal:			\$259.
IVA :			\$40.
Total:			\$300.

CANTIDAD	PRECIO	IMPORTE	
LTR Magna	13.992537	\$16.55	\$259.49
Subtotal:			\$259.
IVA :			\$40.
Total:			\$300.

TRESCIENTOS PESOS 00/100
PAGO EN UNA SOLA EXHIBICION
Forma Pago: 28-Tarjeta de débito

NO. SERIE DEL CERT. DEL SAT:
000000504204971

SELLO DIGITAL CEDI:

KArqAwLrIjAo+3C2P5ERupJlhiGdxqoqAMbSVN
muATzvQECXLR12LdYmfRTU1/eCVtCmiBXYDzTD
U9q4sR+ElofmDG3cKha2T3kZffe60aN75wyK48
9OXN/Yk8C4/KmI+cnle77xY6H5xk7dX9KegyTg
A8US18Uii80b0t1U76w+zrSSQqbbzjx54ngdV7
cgR8m8NmhWPaEsock+1P73ge1W0V41blfIjzcc
Gv9no0010cb2Lwp+zQIufU00P2vRPA6dj7Yrwm
lk17CzUpfntXInV+w5B58no4hIOMz31kOTFzrJ
VL1f750r9kxKXh46jZdoWg==

SELLO SAT:

MEg2wmaJH90V03Zst+H/OJxUj1Qq9+DZNRuucQ5
IHLdZ/luVclNH9ulgfQ0NktCodtzetf/AiXjLk
+Ocihtzpth/SR3s+aiF2safP5aAnsgHqktNP01
t67uyzQiGpL7/wMbjI5X6pI4V5tr9fWY2YmgS
FlxxiszC20bCOAs2JvYsmvKyZNX6tAzU2c9Wk9
WozJ+u+K010J5EXAJ2YH6spw8SDjBjICwtKMER
BiGdeMN2J6b8BT0aXlrnsapvKBAGVCz/sEnPDV
j4/uRwLlppNwH7uZ4ZPjH2WDFc4p13XSAQc1zK
71LDxDgQe/jX1cFKA2hTeg==

CADENA ORIGINAL COMPLEM. CERT.:

111|E8EDF5A3-8664-4599-AD7D-77A277083
C|2021-08-03T08:00:56|PPD101129EA3|MBg
mJH90V03Zst+H/OJxUj1Qq9+DZNRuucQ5cbIHL
/luVclNH9ulgfQ0NktCodtzetf/AiXjLkSV+Oc
tzpth/SR3s+aiF2safP5aAnsgHqktNP013It67
zQiGpL7/wMbjI5X6pI4V5tr9fWY2YmgS+Flx
szC20bCOAs2dVYsmvKyZNX6tAzU2c9Wk97rWoz
u+K010J5EXAJ2YH6spw8SDjBjICwtKMERpyBjG
MN2J6b8BT0aXlrnsapvKBAGVCz/sEnPDV6j4/
wLlppNwH7uZ4ZPjH2WDFc4p13XSAQc1zXe071L
DgQe/jX1cFKA2hTeg==|000000504204971

ESTE DOCUMENTO ES PARTE
DE LA CUENTA DETALLADA DEL
MUNICIPIO DE ZAPOTLAN
EL GRANDE, JALISCO.

001671

Copia



MUNICIPIO DE ZAPOTLAN EL GRANDE, JALISCO
Sistema Integral de Contabilidad Gubernamental
PÓLIZA CONTABLE

Detallado (Total)

No. Póliza :013004 AFECTADA Fecha :06/08/2021 Tipo:DIARIO - 42 COMPROBACION DE GASTOS

Concepto : VIATICOS A GUILLERMINA AGUILAR OCHOA; AUXILIAR DE CONTABILIDAD Y PERSONAL DE EGRESOS; DIA 04 AGO 2021 SDA 08:00 Y REG 16:00 HRS; A CD COLIMA, COL. A LAS INSTALACIONES DE EMPRESA SISTEMA EMPRESS, PARA INSTALACION DEL MODULO DE PATRIMONIO. SE CUMPLIO CON COMISION EN TIEMPO Y FORMA. GASOLINA \$964.

UP UR UE FF	Cuenta Contable	Descripción Cuenta Contable	Cargo	Abono
05-03-02 01-01-01	5-1-03-07-005	VIATICOS EN EL PAIS	964.00	
	1-1-01-02-001-0001-0001	BANORTE NO. CTA 529929062 CUENTA CORRIENTE		964.00
05-03-02 01-01-01	8-2-04-03	SERVICIOS GENERALES (COMPROMETIDO)	964.00	
05-03-02 01-01-01	8-2-05-03	SERVICIOS GENERALES (DEVENGADO)	964.00	
05-03-02 01-01-01	8-2-06-03	SERVICIOS GENERALES (EJERCIDO)	964.00	
05-03-02 01-01-01	8-2-07-03	SERVICIOS GENERALES (PAGADO)	964.00	
05-03-02 01-01-01	8-2-02-03	SERVICIOS GENERALES (POR EJERCER)		964.00
05-03-02 01-01-01	8-2-04-03	SERVICIOS GENERALES (COMPROMETIDO)		964.00
05-03-02 01-01-01	8-2-05-03	SERVICIOS GENERALES (DEVENGADO)		964.00
05-03-02 01-01-01	8-2-06-03	SERVICIOS GENERALES (EJERCIDO)		964.00
TOTALES			\$4,820.00	\$4,820.00

Capturó: L.C. ROSALBA LILIANA SUAREZ GARCIA

Afectó: BLANCA MARGARITA TORRES GUZMAN

ESTE DOCUMENTO ES PARTE DE LA CUENTA DETALLADA DEL MUNICIPIO DE ZAPOTLAN EL GRANDE, JALISCO.

001672



Dependencia: Hacienda Municipal
Oficio No. 66/2021
Asunto: Comisión

Lic. Maria Esther López García
Jefa de egresos del Municipio de Zapotlan el Grande, Jalisco.
Presente.

Por este medio me dirijo a usted para informarle que el personal a su cargo ha sido comisionado a curso de capacitación. La C. Guillermina Aguilar Ochoa, C. Rosalba Liliana Suarez García, C. Diana Laura Cardenas Beltran para asistir a las oficinas de la empresa Empress por Instalacion del Modulo de Patrimonio Municipal a la ciudad de Colima, Colima. el día 04 de Agosto del presente año, por lo que deberá acudir a la hacienda municipal para tramitar los viaticos correspondientes, tomando en cuenta que la salida sera a las 8:00 am de la mañana en su vehículo particular.

Sin mas por el momento me despido de usted.

ATENTAMENTE.
2021, AÑO DEL 130 ANIVERSARIO DEL NATALICIO DEL ESCRITOR Y
DIPLOMATICO GULLERMO JIMENEZ.
CIUDAD GUZMAN, MUNICIPIO DE ZAPOTLAN EL GRANDE, JALISCO, A 03 DE
AGOSTO DE 2021.



ANA MARIA DEL TORO TORRES
DIRECTORA DE EGRESOS.

ESTE DOCUMENTO ES PARTE
DE LA CUENTA DETALLADA DEL
MUNICIPIO DE ZAPOTLÁN
EL GRANDE, JALISCO.

001673

C.c.p. Archivo





ZAPOTLÁN
EL GRANDE
Gobierno Municipal

REPORTE DE COMISIONES FORANEAS

HACIENDA MUNICIPAL

No. REGISTRO PRESUPUESTAL



GTO.POR COMPROBAR



FONDO DE CAJA



PARA CONTRARECIBO

DIRECCION Egresos DEPARTAMENTO Egresos

FECHA Y HORA DE SALIDA DIA 04 / MES 03 / AÑO 2021 | 8:00 HORAS

FECHA Y HORA DE LLEGADA DIA 04 / MES 03 / AÑO 2021 | 16:00 HORAS

VEHÍCULO EN QUE SE HACE LA COMISIÓN Particular No. ECONOMICO

NOMBRE DEL (OS) COMISIONADO(S) Diaga Laura Cardenas Beltran, Ana Rosa Hernandez, Liliana Suarez, Victoria Garcia, Guillermo Aguilar, Esther Lopez

DEPENDENCIA(S) VISITADA(S)	CIUDAD
<u>Empresa Empress</u>	<u>Colima</u>

AGENDA DE ACTIVIDADES	RESULTADO OBTENIDO
<u>Instalación modelo de Patrimonio</u>	<u>Satisfactorio.</u>

VIATICOS

PARTIDA

	LUNES	MARTES	MIERCOLES	JUEVES	VIERNES	SABADO	SUB-TOTAL
ALIMENTOS							
HOSPEDAJE							
CASSETAS							
GASOLINA			<u>964.00</u>				<u>964.00</u>
PASAJES							
ESTACIONAMIENTO							
TAXIS							

ESTE DOCUMENTO ES PARTE DE LA CUENTA DETALLADA DEL MUNICIPIO DE ZAPOTLAN EL GRANDE, JALISCO.



GRAN TOTAL 964.00

001674

NOMBRE Y FIRMA Lu. Maria Esther Lopez COMISIONADO

NOMBRE Y FIRMA Lu. Angustina del Toro DIRECTOR

NOMBRE Y FIRMA

V. B. PRESUPUESTOS

COMBU-EXPRESS SA DE CV
ES413, RFC: CXK9809213U5
CD GUZMAN, JALISCO
C.P.: 49000

Regimen Fiscal:
General de Ley Personas Morales

CLIENTE: 15172, RFC: MZG8501012NA
MUNICIPIO DE ZAPOTLAN EL GRANDE JALISCO

Comba: 9

FACTURA SERIE:COVIL FOLIO:12310

FOLIO FISCAL:

479BFA3D-F7A5-49C1-9687-CF44324B9B02

NO. SERIE DEL CERT. DEL EMISOR:

000000504421846

FECHA Y HORA DE CERTIFICACION:

04/08/2021 04:37:40 PM

FACTURA EMITIDA EN:

CD GUZMAN, JALISCO

ESTE DOCUMENTO ES UNA REPRESENTACION
IMPRESA DE UN CEDI

CANTIDAD	PRECIO	IMPORTE
LTR Magna		
45	\$18.55	\$834.53

Subtotal: \$834.

IVA : \$130.

Total: \$964.

NOVECIENTOS SESENTA Y CUATRO PESOS 80/0

PAGO EN UNA SOLA EXHIBICION
Forma Pago: 01-Efectivo

NO. SERIE DEL CERT. DEL SAT:

000000504204971

SELLO DIGITAL CEDI:

tZDB0q43/cA/1A7z8HXjJwAknrsuvFcHYiWyL
jguoqnnZjWYKonUNNGcJXzUF6h03h5rbUD1605
7tRGZHDc65L73N3uex/RWSinzF/c+drIzoliwi
E9NTSHq2QNX8FH9gnjW2PzJqK79KA/WQSoBF5Z
AGOVnzTOJZQemSMHNvaJvVrD2QOLjZHxtafKJ3
V/93Ri007prQlJe8hB+nFowGB1lxERNWrytTaY
QUBytDSZRpNa30FejB9P+XDSKUclLALURlMIaev
kg49YrxM/PdmjNIzOVHxLsKolT/Lz4kvjaOOot
b8p/7hc+nyXYEgkxk1V4zQ==

SELLO SAT:

Oyn6Y8jKHziIxJ7Jg8S99uMOP60s5R+hq5TKu7
vcQ6cJmUOnzXaXiA50dRNM4vZtjPV5bW2jcKPh
4tGGiVCAK3UGP7PCh5Wt+Xutiso5pCbxeiMITa
WuRuiN4iOYEXFQFSMFvr+e5ELMTlf4/AX2gch2
cN+omp/XiBHKC43ejmIhcJAukQLL+xYnGreRgg
+80k/THhq6e97eqybjCnJ2qZi1ktQF3xhfRTKu
55XMsR22qhi9HSiXVVeH32g2mXmgYa1x4hGRzG
vwneON14BaEn5VqzqMWM4KvrOayMXL4jKSlhJI
gLVXyWlpzVdrny6ldrdDBg==

CADENA ORIGINAL COMPLEM. CERT.:

|1.1|479BFA3D-F7A5-49C1-9687-CF44324B9
2|2021-08-04T16:37:40|PPD101129EA3|Oyn
8jKHziIxJ7Jg8S99uMOP60s5R+hq5TKu7hkvcQ
JmUOnzXaXiA50dRNM4vZtjPV5bW2jcKPhUj4tG
VCAK3UGP7PCh5Wt+Xutiso5pCbxeiMITa7SWuR
N4iOYEXFQFSMFvr+e5ELMTlf4/AX2gch2gdcN+
p/XiBHKC43ejmIhcJAukQLL+xYnGreRggmj+80
THhq6e97eqybjCnJ2qZi1ktQF3xhfRTKuQj65X
R22qhi9HSiXVVeH32g2mXmgYa1x4hGRzGqywwn
N14BaEn5VqzqMWM4KvrOayMXL4jKSlhJIhlgLV
WlpzVdrny6ldrdDBg==|000000504204971

ESTE DOCUMENTO ES PARTE
DE LA CUENTA DETALLADA DEL
MUNICIPIO DE ZAPOTLAN
EL GRANDE, JALISCO.

COPIA

001675



MUNICIPIO DE ZAPOTLAN EL GRANDE, JALISCO
Sistema Integral de Contabilidad Gubernamental
PÓLIZA CONTABLE

Detallado (Total)

No. Póliza : 013007 **AFECTADA** **Fecha :** 06/08/2021 **Tipo:** DIARIO - 42 COMPROBACION DE GASTOS

Concepto : VIATICOS A MARIA ESTHER LOPEZ GARCIA; JEFE DE EGRESOS; DIA 04 AGO 2021 SDA 08:00 Y REG 16:00 HRS; A CD GUADALAJARA, JAL. A LAS INSTALACIONES DE AUDITORIA SUPERIOR DEL ESTADO, PARA ENTREGA DE PLIEGO DE OBSERVACIONES DE LA AUDITORIA 2019. SE CUMPLIO CON COMISION EN TIEMPO Y FORMA. GASOLINA \$428.80.

UP	UR	UE	FF	Cuenta Contable	Descripción Cuenta Contable	Cargo	Abono
05-03-02	01-01-01	5-1-03-07-005			VIATICOS EN EL PAIS	428.80	
			1-1-01-02-001-0001-0001		BANORTE NO. CTA 529929062 CUENTA CORRIENTE		428.80
05-03-02	01-01-01	8-2-04-03			SERVICIOS GENERALES (COMPROMETIDO)	428.80	
05-03-02	01-01-01	8-2-05-03			SERVICIOS GENERALES (DEVENGADO)	428.80	
05-03-02	01-01-01	8-2-06-03			SERVICIOS GENERALES (EJERCIDO)	428.80	
05-03-02	01-01-01	8-2-07-03			SERVICIOS GENERALES (PAGADO)	428.80	
05-03-02	01-01-01	8-2-02-03			SERVICIOS GENERALES (POR EJERCER)		428.80
05-03-02	01-01-01	8-2-04-03			SERVICIOS GENERALES (COMPROMETIDO)		428.80
05-03-02	01-01-01	8-2-05-03			SERVICIOS GENERALES (DEVENGADO)		428.80
05-03-02	01-01-01	8-2-06-03			SERVICIOS GENERALES (EJERCIDO)		428.80
TOTALES						\$2,144.00	\$2,144.00

Capturó: L.C. ROSALBA LILIANA SUAREZ GARCIA

Afectó: BLANCA MARGARITA TORRES GUZMAN

ESTE DOCUMENTO ES PARTE
DE LA CUENTA DETALLADA DEL
MUNICIPIO DE ZAPOTLAN
EL GRANDE, JALISCO.

001676



**ZAPOTLÁN
EL GRANDE**
GOBIERNO MUNICIPAL



**Tierra
de Grandes**

**Dependencia: Hacienda Municipal
Oficio No. 69/2021
Asunto: Comisión**

**Lic. Maria Esther López García
Jefa de egresos del Municipio de Zapotlan el Grande, Jalisco.
P r e s e n t e.**

Por este medio me dirijo a usted para informarle que ha sido comisionada para asistir a la Auditoria Superior del Estado de Jalisco para la entrega de pliego de observaciones el dia 4 de Agosto del presente año, por loque debera acudir a la hacienda municipal para tramitar los viaticos correspondientes, tomando en cuenta que la salida sera a las 9:00 am de la mañana en su vehículo particular.

Sin mas por el momento me despido de usted

**ATENTAMENTE.
2021, AÑO DEL 130 ANIVERSARIO DEL NATALICIO DEL ESCRITOR Y
DIPLOMATICO GULLERMO JIMENEZ.
CIUDAD GUZMAN, MUNICIPIO DE ZAPOTLAN EL GRANDE, JALISCO, A 03 DE
AGOSTO DE 2021.**



**ANA MARIA DEL TORO TORRES
DIRECTORA DE EGRESOS.**

ESTE DOCUMENTO ES PARTE
DE LA CUENTA DETALLADA DEL
MUNICIPIO DE ZAPOTLÁN
EL GRANDE, JALISCO.

001677

C.c.p. Archivo





ZAPOTLÁN
EL GRANDE
Gobierno Municipal

REPORTE DE COMISIONES FORANEAS

HACIENDA MUNICIPAL

No. REGISTRO PRESUPUESTAL

GTO. POR COMPROBAR FONDO DE CAJA PARA CONTRARECIBO

DIRECCION Egresos DEPARTAMENTO Egresos

FECHA Y HORA DE SALIDA DIA MES AÑO 04 / 03 / 2021 | 8:00 HORAS

FECHA Y HORA DE LLEGADA DIA MES AÑO 04 / 03 / 2021 | 16:00 HORAS

VEHÍCULO EN QUE SE HACE LA COMISIÓN Particular No. ECONOMICO

NOMBRE DEL (OS) COMISIONADO(S)
Maria Esther Lopez Garcia

DEPENDENCIA(S) VISITADA(S) CIUDAD
Auditoria Superior Estado Guadalajara

AGENDA DE ACTIVIDADES RESULTADO OBTENIDO
Entrega pliego de Observaciones Auditoria 2019 Satisfactoria

VIATICOS

PARTIDA

	LUNES	MARTES	MIERCOLES	JUEVES	VIERNES	SABADO	SUB-TOTAL
ALIMENTOS							
HOSPEDAJE							
CASSETAS							
GASOLINA		<u>428-80</u>					<u>428-80</u>
PASAJES							
ESTACIONAMIENTO							
TAXIS							

ESTE DOCUMENTO ES PARTE DE LA CUENTA DETALLADA DEL MUNICIPIO DE ZAPOTLÁN EL GRANDE, JALISCO.

GRAN TOTAL 428-80

001678



NOMBRE Y FIRMA Maria Esther Lopez Garcia COMISIONADO
NOMBRE Y FIRMA Lic. Ana Maria del Toro DIRECTOR

NOMBRE Y FIRMA
Vo. B. PRESUPUESTOS

COMBU-EXPRESS SA DE CV
ES7435, RFC: CEX9809213U6
GUZMAN, JALISCO
C.P.: 49000

Regimen Fiscal:
General de Ley Personas Morales

CLIENTE: , REC: MEG8501012NA
MUNICIPIO DE ZAPOTLAN EL GRANDE JALISCO

Bomba: 4

FACTURA SERIE: COCAL FOLIO: 12460
FOLIO FISCAL:

4156904F-9B17-4297-843A-629D31198708
NO. SERIE DEL CERT. DEL EMISOR:
000000504421846

FECHA Y HORA DE CERTIFICACION:
04/08/2021 07:59:44 PM

FACTURA EMITIDA EN:
GUZMAN, JALISCO

ESTE DOCUMENTO ES UNA REPRESENTACION
IMPRESA DE UN CEDI

CANTIDAD	PRECIO	IMPORTE
LTR Magna		
20	\$18.55	\$370.90

Subtotal: \$370.90
IVA : \$57.90

Total: \$428.80

CUATROCIENTOS VEINTIOCHO PESOS 80/100

PAGO EN UNA SOLA EXHIBICION

Forma Pago: 04-Tarjeta de crédito

NO. SERIE DEL CERT. DEL SAT:

000000504204371

SELLO DIGITAL CEDI:

V+A9VuQ0Uy5+dN9ecc6fESgWYcPl8TvlqCnV
j4zgFG7fr2YnEd4QUf9sObDyFXPnub7syD0bs
J3YPlpA5TddkkmCt6gFFGVdEb40rqzP97sGC
d+l+E7J2Wq13H3gp59Sx1jbbj73+Xf561XpZ
3Gxe/RI9GggI78utaN3w+HORfaE8fazWtfrjs
vJLZH846wImR9MQWLPu8d9U0GQfnOzH80dtMJ
TzQa2Iagwm2q4lJgK+OgNKEzISowQyvvv78IN
Wr2vysp+eRxpG5GIWdG3Cjc04rKlvout60fXf
ckoPhh1ULIPqB1TKYcHMSDt4UwrlCKw9R/N8e
2NMiqdj0g==

SELLO SAT:

R5hEPbxC8udlmlvTZLGe36FDjxTNDTGL1oTc
eNutiFJhpsivmluj52Gu+JjgzByKp1/3Nu7/f
fgDsN/1961j1RBIWwy9WnLNXJHCKMIHJR+S3t
zWdq0OLGr1McMTvSNB91iqAUNSyCufBbbjKf
aXfWkhz1q3bhVS+Mwa3RV1mar+qKdqWml2V98Y
fJDBKD+zmV0e2u2dKkf/VD1h7s08ndAJDmde
8D1iPNg6EobwbbCegEv+OtiUVu8HDxGV4s5TC
dXwK+7UYpVhJTIRZ1J7pwij7IRE0yt27pq5E6
RZNxlgsmjmtjrtjBzKpg060wJxDbE1EbTktWnc
D4gEKzuqA==

CADENA ORIGINAL COMPLEM. CERT.:

[1.1]4156904F-9B17-4297-843A-629D3119
8708|2021-08-04T19:59:44|PPD101129EAC
[R5hEPbxC8udlmlvTZLGe36FDjxTNDTGL1oT
seNutiFJhpsivmluj52Gu+JjgzByKp1/3Nu7/
ffgDsN/1961j1RBIWwy9WnLNXJHCKMIHJR+S
tzWdq0OLGr1McMTvSNB91iqAUNSyCufBbbjKf
aXfWkhz1q3bhVS+Mwa3RV1mar+qKdqWml2V98
fJDBKD+zmV0e2u2dKkf/VD1h7s08ndAJDmde
c8D1iPNg6EobwbbCegEv+OtiUVu8HDxGV4s5T
CdXwK+7UYpVhJTIRZ1J7pwij7IRE0yt27pq5E
6RZNxlgsmjmtjrtjBzKpg060wJxDbE1EbTktW
4D4gEXZuqA==1000000504204371

Copia

COMBU-EXPRESS SA DE CV
ES7435, RFC: CEX9809213U6
GUZMAN, JALISCO
C.P.: 49000
Regimen Fiscal:
General de Ley Personas Morales
CLIENTE: , REC: MEG8501012NA
MUNICIPIO DE ZAPOTLAN EL GRANDE JALISCO
Bomba: 4
FACTURA SERIE: COCAL FOLIO: 12460
FOLIO FISCAL:
4156904F-9B17-4297-843A-629D31198708
NO. SERIE DEL CERT. DEL EMISOR:
000000504421846
FECHA Y HORA DE CERTIFICACION:
04/08/2021 07:59:44 PM
FACTURA EMITIDA EN:
GUZMAN, JALISCO
ESTE DOCUMENTO ES UNA REPRESENTACION
IMPRESA DE UN CEDI
CANTIDAD PRECIO IMPORTE
LTR Magna
20 \$18.55 \$370.90
Subtotal: \$370.90
IVA : \$57.90
Total: \$428.80
CUATROCIENTOS VEINTIOCHO PESOS 80/100
PAGO EN UNA SOLA EXHIBICION
Forma Pago: 04-Tarjeta de crédito
NO. SERIE DEL CERT. DEL SAT:
000000504204371
SELLO DIGITAL CEDI:
V+A9VuQ0Uy5+dN9ecc6fESgWYcPl8TvlqCnV
j4zgFG7fr2YnEd4QUf9sObDyFXPnub7syD0bs
J3YPlpA5TddkkmCt6gFFGVdEb40rqzP97sGC
d+l+E7J2Wq13H3gp59Sx1jbbj73+Xf561XpZ
3Gxe/RI9GggI78utaN3w+HORfaE8fazWtfrjs
vJLZH846wImR9MQWLPu8d9U0GQfnOzH80dtMJ
TzQa2Iagwm2q4lJgK+OgNKEzISowQyvvv78IN
Wr2vysp+eRxpG5GIWdG3Cjc04rKlvout60fXf
ckoPhh1ULIPqB1TKYcHMSDt4UwrlCKw9R/N8e
2NMiqdj0g==
SELLO SAT:
R5hEPbxC8udlmlvTZLGe36FDjxTNDTGL1oTc
eNutiFJhpsivmluj52Gu+JjgzByKp1/3Nu7/f
fgDsN/1961j1RBIWwy9WnLNXJHCKMIHJR+S3t
zWdq0OLGr1McMTvSNB91iqAUNSyCufBbbjKf
aXfWkhz1q3bhVS+Mwa3RV1mar+qKdqWml2V98Y
fJDBKD+zmV0e2u2dKkf/VD1h7s08ndAJDmde
8D1iPNg6EobwbbCegEv+OtiUVu8HDxGV4s5TC
dXwK+7UYpVhJTIRZ1J7pwij7IRE0yt27pq5E6
RZNxlgsmjmtjrtjBzKpg060wJxDbE1EbTktWnc
D4gEKzuqA==
CADENA ORIGINAL COMPLEM. CERT.:

ESTE DOCUMENTO ES PARTE
DE LA CUENTA DETALLADA DEL
MUNICIPIO DE ZAPOTLAN
EL GRANDE, JALISCO.

001679



MUNICIPIO DE ZAPOTLAN EL GRANDE, JALISCO
Sistema Integral de Contabilidad Gubernamental
PÓLIZA CONTABLE

Detallado (Total)

No. Póliza :012021 **AFFECTADA** **Fecha :**09/08/2021 **Tipo:**DIARIO - 42 COMPROBACION DE GASTOS

Concepto :VIATICOS A JOSE MIGUEL FUENTES MORENO; AUXILIAR ADMVO JURIDICO; DIA 04 AGO 2021 SDA 12:40 Y REG 21:00 HRS; A CD ZAPOPAN, JAL. A LAS INSTALACIONES DE JUZGADOS DE DISTRITO EN CIUDAD JUDICIAL, PARA PRESENTACION DE PROMOCIONES DE TERMINO. SE CUMPLIO CON COMISION EN TIEMPO Y FORMA. ALIMENTOS \$250 CASETAS \$334; SEG TR 2092.

UP	UR	UE	FF	Cuenta Contable	Descripción Cuenta Contable	Cargo	Abono
03-01-02	01-01-01			5-1-03-08-005	GASTOS DE REPRESENTACION	584.00	
				1-1-02-03-003-0008	JOSE MIGUEL FUENTES MORENO 2092		584.00
03-01-02	01-01-01			8-2-04-03	SERVICIOS GENERALES (COMPROMETIDO)	584.00	
03-01-02	01-01-01			8-2-05-03	SERVICIOS GENERALES (DEVENGADO)	584.00	
03-01-02	01-01-01			8-2-06-03	SERVICIOS GENERALES (EJERCIDO)	584.00	
03-01-02	01-01-01			8-2-07-03	SERVICIOS GENERALES (PAGADO)	584.00	
03-01-02	01-01-01			8-2-02-03	SERVICIOS GENERALES (POR EJERCER)		584.00
03-01-02	01-01-01			8-2-04-03	SERVICIOS GENERALES (COMPROMETIDO)		584.00
03-01-02	01-01-01			8-2-05-03	SERVICIOS GENERALES (DEVENGADO)		584.00
03-01-02	01-01-01			8-2-06-03	SERVICIOS GENERALES (EJERCIDO)		584.00
TOTALES						\$2,920.00	\$2,920.00

Capturó: L.C. ROSALBA LILIANA SUAREZ GARCIA

Afectó: SUSANA LARA GARCIA

001680

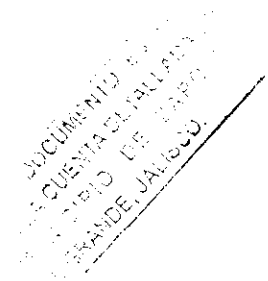



ZAPOTLÁN
EL GRANDE
Gobierno Municipal

REPORTE DE COMISIONES FORANEAS

HACIENDA MUNICIPAL

No. REGISTRO PRESUPUESTAL

GTO. POR COMPROBAR

FONDO DE CAJA

PARA CONTRARECIBO

DIRECCION Indicadora DEPARTAMENTO Unidad Juridica

FECHA Y HORA DE SALIDA DIA MES AÑO 04/08/2021/ 12:40 BU HORAS

FECHA Y HORA DE LLEGADA DIA MES AÑO 04/08/2021/ 21:00 HORAS

VEHICULO EN QUE SE HACE LA COMISION Chevrolet Express VAN. No. ECONOMICO 279

NOMBRE DEL (OS) COMISIONADO(S): Jose Miguel Fuentes Moreno.

DEPENDENCIA(S) VISITADA(S) CIUDAD
Juergados de Distrito Cuero Judicial Zapopan Jalisco

AGENDA DE ACTIVIDADES RESULTADO OBTENIDO
Presentacion de fianzaciones de Termina Favorable

Tr. 2092
VIATICOS

\$ 620.-

PARTIDA

	LUNES	MARTES	MIERCOLES	JUEVES	VIERNES	SABADO	SUB-TOTAL
ALIMENTOS							\$ 250.00
HOSPEDAJE							\$ 334.00
CASSETAS							
GASOLINA							
PASAJES							
ESTACIONAMIENTO							
TAXIS							

ESTE DOCUMENTO ES PARTE DE LA CUENTA DETALLADA DEL MUNICIPIO DE ZAPOTLAN EL GRANDE, JALISCO.



001681

GRAN TOTAL **\$ 584.00**

UNIDAD JURIDICA MUNICIPAL

NOMBRE Y FIRMA
Jose Miguel Fuentes Moreno

NOMBRE Y FIRMA
DIRECTOR

NOMBRE Y FIRMA
Vc. S. PRESUPUESTOS



Dependencia: Unidad Jurídica
Oficio No. 138/2021
Asunto: Se comisiona

LIC. JOSE MIGUEL FUENTES MORENO
AUXILIAR ADMINISTRATIVO
CODIGO 4123
PRESENTE:

Por medio del presente le envío un cordial saludo y aprovecho el presente para informarle que ha sido comisionado para asistir a CIUDAD JUDICIAL para presentar PROMOCIONES DE TERMINO en Guadalajara, Jalisco. El día de hoy miércoles 04 de agosto del presente año, por lo que deberá acudir a la Hacienda Municipal para tramitar los viáticos correspondientes, tomando en cuenta que la salida será después de las 11:30 de la mañana en vehículo oficial.

Agradezco de antemano su atención y consideración prestada al presente.

ATENTAMENTE

"2021, Año del 130 aniversario del Escritor y Diplomático Guillermo Jiménez"
Ciudad Guzmán, Municipio de Zapotlán el Grande, Jal.
A 04 de agosto del 2021

ESTE DOCUMENTO ES PARTE
DE LA CUENTA DETALLADA DEL
MUNICIPIO DE
ZAPOTLÁN EL GRANDE, JAL.



MRO. RAUL RIOS MORENO
COORDINADOR UNIDAD JURIDICA UNIDAD JURIDICA
MUNICIPAL

001682

CEGO/pes

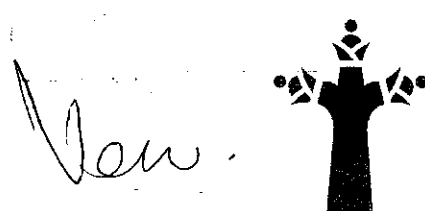

NO. DE SERIE DEL CERTIFICADO DEL EMISOR
00001000000505005904

FECHA DE EMISIÓN
04/08/2021 07:15:27 p. m.

NO. DE SERIE DEL CERTIFICADO DEL SAT
00001000000408254801

FECHA DE CERTIFICACIÓN
04/08/2021 07:16:23 p. m.

FOLIO FISCAL: 5D9640E4-0365-4E60-A7AB-6AE3C5C907DE

EMISOR
NOMBRE: UNION DE NEGOCIOS MEXICO BRASIL S DE RL DE CV
RFC: UNM1206055U1
RÉGIMEN FISCAL: 601 - General de Ley Personas Morales

RECEPTOR
NOMBRE: MUNICIPIO DE ZAPOTAN EL GRANDE JALISCO
RFC: MZG8501012NA
USO CFDI: G03 - Gastos en general

DATOS GENERALES

LUGAR EXPEDICIÓN: 45645
MÉTODO DE PAGO: PUE - Pago en una sola exhibición
FORMA DE PAGO: 01 - Efectivo

TIPO COMPROBANTE: I - Ingreso
MONEDA: MXN - Peso Mexicano

CLAVE	UNIDAD	CANT	NO. ID	DESCRIPCIÓN	VALOR UNITARIO	DESC	IMPORTE
90101501	E48 - SERVICIO	1.00	XABC01XABC01	CONSUMO DE ALIMENTOS	\$253.45	\$0.00	\$253.45
IMPUESTOS TRASLADADOS					002 - IVA Tasa 16.00 %	\$40.55	

OBSERVACIONES: Folios: 30228

SUBTOTAL	\$253.45
002 - IVA Tasa 16.00 %	\$40.55
IMPUESTOS TRASLADADOS	\$40.55
TOTAL	\$294.00

MON: DOSCIENTOS NOVENTA Y CUATRO PESOS, 00/100 MXN

SIMBOLOGÍA DE CLAVES DE CATÁLOGOS DEL SAT

CLAVE SAT	DESCRIPCIÓN
90101501	Restaurantes
E48	Unidad de servicio

CADENA ORIGINAL DEL COMPLEMENTO DE CERTIFICACIÓN DIGITAL DEL SAT

RFC DEL PROVEEDOR DE CERTIFICACIÓN: LSO1306189R5

||1.1|5d9640e4-0365-4e60-a7ab-6ae3c5c907db|2021-08-04T19:16:23|LSO1306189R5|DrNhBoN9GJQmW0Vm6CYFCoBAX/aSnM9SM4iEstSCQcM674ByP6C3MRFRGRGSY+noXTPyLtbkhy8JChjUuFPb3dQ7/nWcOHloBc6CMXUESJD3wZ7BU7hgZMP/nCpSJP4YcfOb3GyuVpDxkCocx4s30w4r7Unh6mucTR6u6AL6pN8vKy3kAUghB2VMiWSRYQamUGf8/rrD54RALHaLB5M.JhO0VpRy5eTK/Fgh+hqPKq34TqT0FX0uTljrozEx8ogwnoWW+HEK6mxQV/hwuX9EQp22clrbts8SKpGg5tqLNDtTS5Gkt1KHwYbhUg6JhDMV0i2BP6re/YJQA7vOotKQeDQ==|00001000000408254801||



SELLO DIGITAL DEL CFDI

DrNhBoN9GJQmW0Vm6CYFCoBAX/aSnM9SM4iEstSCQcM674ByP6C3MRFRGRGSY+noXTPyLtbkhy8JChjUuFPb3dQ7/nWcOHloBc6CMXUESJD3wZ7BU7hgZMP/nCpSJP4YcfOb3GyuVpDxkCocx4s30w4r7Unh6mucTR6u6AL6pN8vKy3kAUghB2VMiWSRYQamUGf8/rrD54RALHaLB5M.JhO0VpRy5eTK/Fgh+hqPKq34TqT0FX0uTljrozEx8ogwnoWW+HEK6mxQV/hwuX9EQp22clrbts8SKpGg5tqLNDtTS5Gkt1KHwYbhUg6JhDMV0i2BP6re/YJQA7vOotKQeDQ==

SELLO DEL SAT

brn4sCDqNvFnu2XcTsq7D3YGo2pAMBAYrCHFvnx4pQHqyhef8NSeEhCJgFnr4FN+yokd4Gx8CCxze+WOfC5tBz6Vx56VeYcXc4+UrLXk uwAyMOfpazwSya8XJfLgKsb8QVH305wYUxOKUPqFOubv768O4WYE75gU4cCT7RK7YZdmw1b2wnVY2QYHMUrOnecrJleibFRkeJCb5L+geoVv2AusF6NmbWrsxetXhmkSeXSIOOqjXf2DMMdJFyQzteH+UJ1EXOUHQnwnxtDriPtmYoXE2NRQ7UgJu8RDzXDFg8ryP8p7tx20kQDQ0a0XdyzugCMBHKNQ8HISb1g==

ESTE DOCUMENTO ES UNA REPRESENTACIÓN IMPRESA DE UN CFDI

EFFECTOS FISCALES AL PAGAR

001683

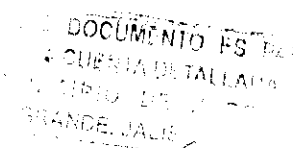

TRAMO CARRETERO
GUADALAJARA-COLIMA

Clase	A2
Tarifa	62,07
IVA	9,93
Total	72,00

Plaza de Cobro Sayula (a Guadalajara)
Carril: SAY-LG07 CAJERO: 810836
FOLIO: 812281
04/08/2021 13:10:02

Usted cuenta hasta con 15 dias naturales del mes posterior a la impresion de este recibo para generar su factura

ASISTENCIA EN RUTA
01 (800) 343 5265
www.autopistaguadalajaracolima.com



052121613100281228100129000000

TRAMO CARRETERO
GUADALAJARA-COLIMA

Clase	A2
Tarifa	81,90
IVA	13,10
Total	95,00

Plaza de Cobro Acatlan II (a Guadalajara)
Carril: ACA-LG07 CAJERO: 710857
FOLIO: 335049
04/08/2021 13:37:33

Usted cuenta hasta con 15 dias naturales del mes posterior a la impresion de este recibo para generar su factura

ASISTENCIA EN RUTA
01 (800) 343 5265
www.autopistaguadalajaracolima.com



052121613373333504900063000005

TRAMO CARRETERO
GUADALAJARA-COLIMA

Clase	A2
Tarifa	81,90
IVA	13,10
Total	95,00

Plaza de Cobro Acatlan II (a Colima)
Carril: ACA-LC04 CAJERO: 710695
FOLIO: 993041
04/08/2021 19:48:34

Usted cuenta hasta con 15 dias naturales del mes posterior a la impresion de este recibo para generar su factura

ASISTENCIA EN RUTA
01 (800) 343 5265
www.autopistaguadalajaracolima.com



052121619483499304100054000008

TRAMO CARRETERO
GUADALAJARA-COLIMA

Clase	A2
Tarifa	62,07
IVA	9,93
Total	72,00

Plaza de Cobro Sayula (a Colima)
Carril: SAY-LC04 CAJERO: 710822
FOLIO: 506494
04/08/2021 20:15:27

Usted cuenta hasta con 15 dias naturales del mes posterior a la impresion de este recibo para generar su factura

ASISTENCIA EN RUTA
01 (800) 343 5265
www.autopistaguadalajaracolima.com



052121620152750649400122000008

ESTE DOCUMENTO ES VAL
DE LA CUENTA DE TALLADURA
MUNICIPIO DE ZARAGOZA
EL GRANDE, JALISCO



MUNICIPIO DE ZAPOTLAN EL GRANDE, JALISCO
Sistema Integral de Contabilidad Gubernamental
PÓLIZA CONTABLE

Detallado (Total)

No. Póliza :012258 **AFECTADA** **Fecha** :09/08/2021 **Tipo**:DIARIO - 42 COMPROBACION DE GASTOS

Concepto :CONSUMO PARA PERSONAL DE LA HACIENDA MUNICIPAL QUE TRABAJO EN LA SOLVENTACION DE LOS PUNTOS DE LA AUDITORIA 2019.

UP	UR	UE	FF	Cuenta Contable	Descripción Cuenta Contable	Cargo	Abono
05-01-01	01-01-01	5-1-02-02-001			PRODUCTOS ALIMENTICIOS PARA PERSONAS	426.00	
		1-1-02-03-016-0002			ANA MARIA DEL TORO TORRES		426.00
05-01-01	01-01-01	8-2-04-02			MATERIALES Y SUMINISTROS (COMPROMETIDO)	426.00	
05-01-01	01-01-01	8-2-05-02			MATERIALES Y SUMINISTROS (DEVENGADO)	426.00	
05-01-01	01-01-01	8-2-06-02			MATERIALES Y SUMINISTROS (EJERCIDO)	426.00	
05-01-01	01-01-01	8-2-07-02			MATERIALES Y SUMINISTROS (PAGADO)	426.00	
05-01-01	01-01-01	8-2-02-02			MATERIALES Y SUMINISTROS (POR EJERCER)		426.00
05-01-01	01-01-01	8-2-04-02			MATERIALES Y SUMINISTROS (COMPROMETIDO)		426.00
05-01-01	01-01-01	8-2-05-02			MATERIALES Y SUMINISTROS (DEVENGADO)		426.00
05-01-01	01-01-01	8-2-06-02			MATERIALES Y SUMINISTROS (EJERCIDO)		426.00
TOTALES						\$2,130.00	\$2,130.00

Capturó: L.C. ROSALBA LILIANA SUAREZ GARCIA

Afectó: L.C. ROSALBA LILIANA SUAREZ GARCIA

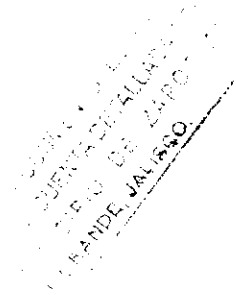

001685



SIZZLING PLATTER
A RESTAURANT MANAGEMENT COMPANY

Sizzling Platter de Mexico, S.
CCA1308213W7

Serie: P Folio: 107754

Lugar de emisión: 49000

Efecto del comprobante: I

Fecha y hora de emisión: 05/Ago/2021 09:27 am

Certificado del emisor: 00001000000505924878

Régimen fiscal: 601

FACTURA PARA:

MUNICIPIO DE ZAPOTLAN EL GRANDE JALISCO
MZG8501012NA

Uso del CFDI: G03

Forma de pago: 01

Método de pago: PUE

Folio fiscal: A0710B0A-2459-4824-BD98-F10509CA29E7

Fecha y hora de certificación: 05/Ago/2021 09:27 am

Certificado del SAT: 00001000000504204441

CANTIDAD	UNIDAD	DESCRIPCIÓN	UNITARIO	IMPORTE
1	Pieza Clave unidad: H87	Hula Hawaiian Clave producto o servicio: 90101801	\$ 128.45	\$ 128.45
1	Pieza Clave unidad: H87	3 Meat Clave producto o servicio: 90101801	\$ 128.45	\$ 128.45
1	Pieza Clave unidad: H87	Classic Pepperoni Clave producto o servicio: 90101801	\$ 68.10	\$ 68.10
			SUBTOTAL	\$ 325.00
			IVA 16%	\$ 52.00
			TOTAL	\$ 377.00

Trescientos setenta y siete pesos 00/100 M.N.

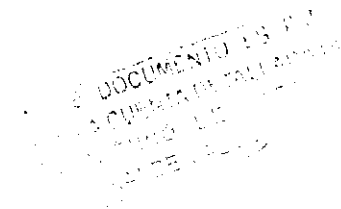

001687



Cadena Original del complemento de Certificación Digital del SAT

||1.1|A0710B0A-2459-4824-BD98-F10509CA29E7|2021-08-05T09:27:14|CVD110412TF6|
hpGREUYrZRRBewQWt4nw1YU2CDhhyhmudKwesKc61XJk7vM1MB4QnmBvV/
NRW6pTq0hai5YCuc2VpRWw80kmb6JhiA7GQP2BXPGFw+rFAu0AHUSktrNHVhuv
+Y005gW3VY0hOL60rkY4y3OI7vHy0aQzhE3GegJZ6P5Jeu8dWezWBqnd2wV9/
oK04i2vZcFreVcHPnWLVjPMOE4SIQ6pQlUVSIT7I3eAxuxuCM6mPyHiv0/clbb/
wDjhBgAlgP3oncQ8LYH1CVXZz35IE4Q8J23rahbje20RjRclkuY+eEC+FXTKvZa1CxC
+coRKRnzYvBnye8J0g==|00001000000504204441||

Sello Digital del SAT

aPbXi6wM/FEBYFJwNGrGPb7RdQ7D2hgRJ4u95dH1rTZbIs9c0rsz0x0KFRBo8s/
biUFDBFKH5g4RMCi16qnaFrOpsg4mQAfbjJ75PRCMAtpj5xNFG2DjssT5nePgTgGSG6TVx5XBUnIAN0/0sfugP4R+
+3j9kNY/8RuZ2gryPqjBbpGoYIFCGQwKqJNPWXQzXHCc4CyY2IhdIsJMeL9IQ09zhuWjLBY7eESAesD9F4ruUu/ZALkS8CiguMnje4uxFHuQ202nBKNCJxESI+nYj

Sello Digital CFDI

hpGREUYrZRRBewQWt4nw1YU2CDhhyhmudKwesKc61XJk7vM1MB4QnmBvV/
NihW6pTq0hai5YCuc2VpRWw80kmb6JhiA7GQP2BXPGFw+rFAu0AHUSktrNHVhuv
+Y005gW3VY0hOL60rkY4y3OI7vHy0aQzhE3GegJZ6P5Jeu8dWezWBqnd2wV9/
oK04i2vZcFreVcHPnWLVjPMOE4SIQ6pQlUVSIT7I3eAxuxuCM6mPyHiv0/clbb/
wDjhBgAlgP3oncQ8LYH1CVXZz35IE4Q8J23rahbje20RjRclkuY+eEC+FXTKvZa1CxC
+coRKRnzYvBnye8J0g==

Serie: P Folio: 107755

Lugar de emisión: 49000

Efecto del comprobante: I

Fecha y hora de emisión: 04/Ago/2021 09:47 am

Certificado del emisor: 00001000000505924878

Régimen fiscal: 601

FACTURA PARA:

MUNICIPIO DE ZAPOTLAN EL GRANDE
MZG8501012NA

Uso del CFDI: G03

Forma de pago: 01

Método de pago: PUE

Folio fiscal: 056F4729-6BF5-493A-92E6-BE175AEFFC3B

Fecha y hora de certificación: 04/Ago/2021 09:47 am

Certificado del SAT: 00001000000504204441

CANTIDAD	UNIDAD	DESCRIPCIÓN	UNITARIO	IMPORTE
1	Pieza Clave unidad: H87	Crazy Bread Relleno Clave producto o servicio: 90101801	\$ 42.24	\$ 42.24
SUBTOTAL				\$ 42.24
IVA 16%				\$ 6.76
TOTAL				\$ 49.00

Cuarenta y nueve pesos 00/100 M.N.

DOCUMENTO ES UN
 COPIA CUENTA DETALLADA
 MUNICIPIO DE ZAPOTLAN EL GRANDE, JALISCO.

001688



Cadena Original del complemento de Certificación Digital del SAT

||1.1|056F4729-6BF5-493A-92E6-BE175AEFFC3B|2021-08-04T09:47:22|CVD110412TF6|
 pU5TJgPc0MI+QuoMkYsCqJQlo36gEdffhTz2Mxp45CYIUS1sew3NjGn92ATFZUmUAEcdbuXdyw8
 eb7vABOzwf0mNpxe5KM88Nc2VFS8Hw+OFGyWwQd4Z1OwpcSjxH0D6wVuxowRjppMkKX
 Q2WDEqNGaimH4yZ2ulxSRV054VYyqXp3ZimVWXZAV/8UJZuS4XHgV68ng0cZFf6FHg
 +ESEpo+IzB90I/
 WIG2HKEQXFFVfjgmk3Evr95eHcQZxY2xdufp9m3TAqHK8R8vrbJ84zdMLWqLXG8wpVK4/
 jnxkHFT0o3cSWwP2JZRkdCSB19cy5w==|00001000000504204441||

Sello Digital del SAT

fpyqcAt5RK1ambxrk5wpxzoNnY6VUJULIU/I9cckqPwyfw5bJcDtds+oX7gBBrleKXkPxCCgnk/ZB15JzLvik8jCkBhmWf+qhJWR6j/
 XuBO1rZHNnNcQZkbKn9TQ4R0f0r0E2mrwlpHN2JoKCHtsyxfbsZBGTFdqTxNwao92qKglKruLzgw07MBxN9FVYLwdYQyp0ZBwAChVZK1T3U+Tj3qe1KlYscQeNURn52cZWHavUw
 +50bXW0khv7KxP1QMD64JmuK5nsd+++3okJsZxG5gLPm4R8I2yBucaFX0Eyu9vYZDvubGoZ4chr2OQscCqmXU31wvJ8Q==

Sello Digital CFDI

pU5TJgPc0MI+QuoMkYsCqJQlo36gEdffhTz2Mxp45CYIUS1sew3NjGn92ATFZUmUAEcdbuXdyw8
 waex7vABOzwf0mNpxe5KM88Nc2VFS8Hw+OFGyWwQd4Z1OwpcSjxH0D6wVuxowRjppMkKX
 MvKXG2WDEqNGaimH4yZ2ulxSRV054VYyqXp3ZimVWXZAV/8UJZuS4XHgV68ng0cZFf6FHg+ESEpo+IzB90I/
 imVWXZAV/8UJZuS4XHgV68ng0cZFf6FHg+ESEpo+IzB90I/
 WIG2HKEQXFFVfjgmk3Evr95eHcQZxY2xdufp9m3TAqHK8R8vrbJ84zdMLWqLXG8wpVK4/
 jnxkHFT0o3cSWwP2JZRkdCSB19cy5w==



MUNICIPIO DE ZAPOTLAN EL GRANDE, JALISCO
Sistema Integral de Contabilidad Gubernamental
PÓLIZA CONTABLE

Detallado (Total)

No. Póliza :012088 AFECTADA Fecha :11/08/2021 Tipo:DIARIO - 42 COMPROBACION DE GASTOS

Concepto :COMPROBACION POR GASTOS EFECTUADOS EN CURSO DE EXTRACCION VEHICULAR PARA PERSONAL INTERNO DE BASE CENTRAL DE PROTECCION CIVIL LOS DIAS 23 Y 24 JULIO 2021. DEPTO PROTECCION CIVIL, SEG CH-2020 Y FICHA REINTEGRO SOBRANTE DEL MISMO.

UP UR UE FF	Cuenta Contable	Descripción Cuenta Contable	Cargo	Abono
	1-1-01-02-001-0003-0004	SANTANDER CTA. NO. 65505385446 (NOMINA) GASTO CORRIENT	456.00	
04-01-07 01-01-01	5-1-02-02-001	PRODUCTOS ALIMENTICIOS PARA PERSONAS	11,544.00	
	1-1-02-03-012-0009	ALBERTO GUTIERREZ MORENO 2020		12,000.00
04-01-07 01-01-01	8-2-04-02	MATERIALES Y SUMINISTROS (COMPROMETIDO)	11,544.00	
04-01-07 01-01-01	8-2-05-02	MATERIALES Y SUMINISTROS (DEVENGADO)	11,544.00	
04-01-07 01-01-01	8-2-06-02	MATERIALES Y SUMINISTROS (EJERCIDO)	11,544.00	
04-01-07 01-01-01	8-2-07-02	MATERIALES Y SUMINISTROS (PAGADO)	11,544.00	
04-01-07 01-01-01	8-2-02-02	MATERIALES Y SUMINISTROS (POR EJERCER)		11,544.00
04-01-07 01-01-01	8-2-04-02	MATERIALES Y SUMINISTROS (COMPROMETIDO)		11,544.00
04-01-07 01-01-01	8-2-05-02	MATERIALES Y SUMINISTROS (DEVENGADO)		11,544.00
04-01-07 01-01-01	8-2-06-02	MATERIALES Y SUMINISTROS (EJERCIDO)		11,544.00
TOTALES			\$58,176.00	\$58,176.00

Capturó: L.C. ROSALBA LILIANA SUAREZ GARCIA

Afectó: SUSANA LARA GARCIA



001689

SECRETARIA DE ECONOMIA
SECRETARIA DE ECONOMIA

SECRETARIA DE ECONOMIA

SECRETARIA DE ECONOMIA

SECRETARIA DE ECONOMIA

SECRETARIA DE ECONOMIA

SECRETARIA DE ECONOMIA

SECRETARIA DE ECONOMIA

SECRETARIA DE ECONOMIA

ESTE DOCUMENTO ES PARTE
DE LA CUENTA DE PALLADIA EN
MUNICIPIO DE ZARAGOZA
GRANDE, JALISCO.

001690



**ZAPOTLÁN
EL GRANDE**
GOBIERNO MUNICIPAL



**Tierra
de Grandes**

**UNIDAD MUNICIPAL DE
PROTECCIÓN CIVIL Y BOMBEROS
SECCIÓN: JEFATURA
No. DE OFICIO: 074/2021
ASUNTO: Solicitud de transferencia**

**LIC. TEÓFILO DE LA CRUZ MORAN
TESORERO MUNICIPAL
P R E S E N T E.**

**AT'N: ANA MARÍA DEL TORO TORRES
DIRECTORA DE EGRESOS**

Por medio de la presente reciba un afectuoso saludo y al mismo tiempo hago de su conocimiento que se llevara a cabo un curso de Extracción Vehicular para el personal interno de la Base Central de Protección Civil y Bomberos los días 23 y 24 de Julio del 2021, con un horario de 8:00 a 19:00 Hrs. en la Base Central, por lo anterior solicito de su apoyo para gastos a comprobar por la cantidad de \$ 12,000.00 (Doce Mil Pesos 00/100 M.N.), los cuales serán utilizados para gastos de comidas de los participantes así como gastos del Instructor.

Sin otro particular, anticipo a usted mi agradecimiento por la atención que sirva dar a la presente y quedo de usted en espera de una respuesta favorable de su parte.

ATENTAMENTE

**"2021, AÑO DEL 130 ANIVERSARIO DEL NATALICIO DEL ESCRITOR Y DIPLOMÁTICO GUILLERMO JIMÉNEZ"
Cd. Guzmán Mpio. de Zapotlán el Grande, Jalisco; a 21 de Julio del 2021**



**T.U.M ALBERTO GUTIERREZ MORENO
JEFE DE LA UNIDAD MUNICIPAL DE PROTECCION CIVIL Y BOMBIEROS**

001691

DOCUMENTO EN LA
CUESTA DE CONTABILIDAD
2021

C.c.p. Blanca M. Torres Guzmán-Encargada de Presupuestos
C.c.p. Archivo

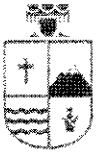

ZAPOTLÁN
EL GRANDE

Reporte de Gastos por Comprobar Hacienda Municipal

04 DE AGOSTO 2021

SECRETARIA GENERAL

PROTECCION CIVIL

COMPROBACION DE GASTOS DEL CURSO DE EXTRACCION VEHICULAR PARA PERSONAL INTERNO DE LA BASE CENTRAL DE PROTECCION CIVIL Y BOMBEROS LOS DIAS 23 Y 24 DE JULIO 2021, ASI COMO GASTOS DEL INSTRUCTOR QUE IMPARTIO EL CURSO.

DISTRIBUCION DE LOS GASTOS

Código	Propietario y/o Beneficiario	Detalle de la factura y/o recibo	Importe
37885	TIENDAS SORIANA, S.A. DE C.V.	CONSUMO	\$ 534.92
37872	TIENDAS SORIANA, S.A. DE C.V.	CONSUMO	\$ 1,463.08
33006	TIENDAS SORIANA, S.A. DE C.V.	CONSUMO	\$ 834.92
67B6D9	ALFREDO VELASCO GOMEZ	VENTA DE CHICHARRON	\$ 1,270.05
2315	SONIA BARRAGAN	10 KG. DE CEBOLLA	\$ 90.00
FJ44068	JOSE RODRIGUEZ GARCIA	CONSUMO	\$ 883.01
FJ44070	JOSE RODRIGUEZ GARCIA	CONSUMO	\$ 105.00
37904	TIENDAS SORIANA, S.A. DE C.V.	13 KG. TORTILLA MAIZ BLANCA	\$ 149.73
1782	MIRIAM GPE. RAMOS VELASCO	CONSUMO	\$ 595.00
Sub-Total			\$ 5,925.71

ESTE DOCUMENTO ES PARTE
DE LA CUENTA DETALLADA NÚM.
1782

GRANDE, JULIO

001692

Total para integrar al Gasto

Datos del Cheque

Tr. 2020 23/07/2020 \$ 12,000 -

LIC. FCO. DANIEL VARGAS CUEVAS
DIRECTOR

T.U.M. ALBERTO GUTIERREZ MORENO
JEFE

Dado que este es un Gasto por Comprobar, es su obligación y responsabilidad apegarse a los lineamientos establecidos en el Reglamento de Adquisiciones, Contrataciones de Arrendamientos y Servicios para el Municipio de Zapotlán el Grande.



Tiendas Soriana, S.A. de C.V.
RFC : TSO991022PB6

FACTURA	
Serie - Folio:	BADAG-37885
Folio Fiscal:	8FB45D92-3CCA-42CD-AE60-7CD0F4FDAD4F
Fecha:	2021-07-22 19:36:59
Hoja:	1/1
No. Serie Certificada	00001000000504776441
No. Serie Certificado del SA	00001000000503726537
Fecha y Hora de certificación	2021-07-22 19:37:46

EXPEDIDO EN:
0306 ZAPOTLAN
C.P:49030

CLIENTE
MUNICIPIO DE ZAPOTLAN EL GRANDE JALISCO
MZG8501012NA
C.P:49000
Cedula IEPS:

Clave Producto /Servicio	No. Identificación	Descripción	Unidad	Clave de Unidad	Cantidad	Valor Unitario	Importe	Descuento	IVA	IEPS	TOTAL
50181900	7501030467489	GALLETA BARRITAS FRESA MARINEL	Pieza	H87	1.00	30.00	30.00	0.00	0.00	0.00	30.00
50181900	7501030467472	GALLETA BARRITAS PINA MARINELA	Pieza	H87	2.00	15.00	30.00	0.00	0.00	0.00	30.00
50181900	227270000008	GELATINA VASO 1PZ	Pieza	H87	3.00	12.00	36.00	0.00	0.00	0.00	36.00
50111522	259540000005	JAMON FUD VIRGINIA PAVO 1KG	Kilogramo	KGM	0.38	151.89	57.72	0.00	0.00	0.00	57.72
50202300	75043001	MINIBRIK SABOR DURAZNO	Pieza	H87	6.00	2.73	16.40	0.00	0.00	0.00	16.40
50181900	7501000111459	PAN BIMBO BARRA INTEGRAL 680GR	Pieza	H87	1.00	43.50	43.50	0.00	0.00	0.00	43.50
50202306	7501055305360	REFRESCO COCA COLA LIGHT 2 LT	Pieza	H87	2.00	27.16	54.31	0.00	8.69	0.00	63.00
50202306	7501031312405	REFRESCO PEPSI LIGHT 2 LT PET	Pieza	H87	2.00	23.97	47.93	0.00	7.67	0.00	55.60
50202306	7500326103339	REFRESCO SENORIAL SANGRIA 2 LT	Pieza	H87	2.00	23.28	46.55	0.00	7.45	0.00	54.00
50201700	7501003339171	TE MC CORMICK MANZANILLA CJ 50	Pieza	H87	1.00	42.00	42.00	0.00	0.00	0.00	42.00
50131700	7501032398255	YOGHURT ACTIVIA CIRUELA 225G	Pieza	H87	1.00	13.70	13.70	0.00	0.00	0.00	13.70
50131700	7501020561142	YOGHURT BEB DURAZNO LALA 220 G	Pieza	H87	6.00	9.30	55.80	0.00	0.00	0.00	55.80
50131700	7501020561203	YOGHURT BEB MANGO LALA 220 GR	Pieza	H87	4.00	9.30	37.20	0.00	0.00	0.00	37.20

Sello Digital del CFDI

BE/3pK2PbyoMexODCgkGHZm6PweTQnR6QdehMxc5KzDrMi7nCbsiMR4IOdH9ER29g2HifdgJhKUK/Ry42WwGnFIEL3R/B5IXuA6AwLjU5yJqa4DGZOAxpL8Rg+A1NwbOFKFaYgixWDIDBBRe+DEH8bAeM15yRVeP
dimnQ0+dVknRqPaS53/B+Fann3uXeEFg0xwuVgUNj0qOMtlvLRsGiRkV+Is19j389seBz24Y2Xb0HUZbY/e5F4T08n77KBAqRcabFWbEziKhG5lgjz4KjgmH4v5hKINTLxjgkummmDmeM4wyytUQX4dEBEXnh8SD4MHJMBqrq
Z/omA==

Sello Digital del SAT

MrE5BNgqzk7+bFz8Kk0MIGyy7Q/sax5dMXISHJ9410MOewMAFKWw4y0955y98gLODg8uXhBcX+m7YBLAFU5fj+6GBw5C5N+a6k+SECIGjnw9eIIR1KKeKIiW7b3TTvWbS3RrUuMlWHP/4UAUqLsaIHCPzmhf8m+As
GIJ08K5m1B6W8RerBUlmmQOBEqLKWf9b8w3t3oKro5mPseerpJlsGw0r8a66nwEjOlb8sm8znX5bvYGC/8nBoVUWBF9ESkMcLsB8F4xDCXE3eNpjbZHBq/LcY5ANJXV56AvqAIGJub7UR7K9ohLkKi3CkryUPoA+CR7+
DOQ==

Cadena original del complemento de certificación digital del SAT

||1.1|8FB45D92-3CCA-42CD-AE60-7CD0F4FDAD4F|2021-07-22T19:37:46|DET080304395|BE/3pK2PbyoMexODCgkGHZm6PweTQnR6QdehMxc5KzDrMi7nCbsiMR4IOdH9ER29g2HifdgJhKUK/Ry42WwGnFIEL3R/B
5IXuA6AwLjU5yJqa4DGZOAxpL8Rg+A1NwbOFKFaYgixWDIDBBRe+DEH8bAeM15yRVePdimnQ0+dVknRqPaS53/B+Fann3uXeEFg0xwuVgUNj0qOMtlvLRsGiRkV+Is19j389seBz24Y2Xb0HUZbY/e5F4T08n77KBAqRc
abFWbEziKhG5lgjz4KjgmH4v5hKINTLxjgkummmDmeM4wyytUQX4dEBEXnh8SD4MHJMBqrqZ/omA==|00001000000503726537||

BASE IEPS		
TASA	BASE	IMPUESTO

BASE IVA		
TASA	BASE	IMPUESTO
IVA 0%	362.32	0.00
IVA 16%	148.79	23.81

001693

YA PUEDE GENERAR SU FACTURA EN FORMATO XML O PDF EN HTTP://SORIANA.COM
Las diferencias de centavos que se puedan presentar, son producto del redondeo en los importes.

Venta del día: 22/JUL/2021
Identificada con el Ticket No. 03060722017000800741.



FORMA DE PAGO: 01
METODO DE PAGO: PUE
RÉGIMEN FISCAL: 601
TIPO DE COMPROBANTE: I
USO DE CFDI: G03
MONEDA: MXN
CONDICIONES DE PAGO: CONTADO

LUGAR DE EXPEDICIÓN: ZAPOTLAN EL GRANDE, JALISCO, MEXICO

SubTotal	511.11
Descuento	0.00
IVA	23.81
IEPS	0.00
Total	534.92

IMPORTE CON LETRA

Quinientos Treinta y Cuatro Pesos 92/100 M.N.

Este documento es parte de la cuenta detallada de...

La reproducción de este comprobante constituye un delito dentro de las disposiciones fiscales. Este documento es una representación impresa de un CFDI.



Tiendas Soriana, S.A. de C.V.
RFC : TSO991022PB6

FACTURA

Serie - Folio: BADAG-37872
Folio Fiscal: 9B72A40A-9028-446C-BAC0-BCA30C2FD152
Fecha: 2021-07-22 15:00:34
Hoja: 1/1
No. Serie Certifica
00001000000504776441
No. Serie Certificado del SA
00001000000503726537
Fecha y Hora de certificación
2021-07-22 15:01:28

EXPEDIDO EN:

0306 ZAPOTLAN

C.P.:49030

CLIENTE

MUNICIPIO DE ZAPOTLAN EL GRANDE, JALISCO
MZG8501012NA
C.P.:49000

Cedula IEPS:

Clave Producto /Servicio	No. Identificación	Descripción	Unidad	Clave de Unidad	Cantidad	Valor Unitario	Importe	Descuento	IVA	IEPS	TOTAL
50202304	7501055330461	BEBIDA VALLE FRUT CITRUS 2 LT	Pieza	H87	8.00	15.18	121.41	0.00	0.00	0.00	121.41
50171800	7501018203849	CATSUP EMBASA TETRBR1 1KG	Pieza	H87	1.00	23.75	23.75	0.00	0.00	0.00	23.75
50405300	963	CEBOLLA MORADA KG	Kilogramo	KGM	1.72	45.50	78.27	0.00	0.00	0.00	78.27
52151502	7501008823385	CHAROLA TERMICA #855 PRECISSIM	Pieza	H87	2.00	24.16	48.32	0.00	7.73	0.00	56.05
50465525	7501017003020	CHILE COSTENA JALAPENO RAJAS L	Pieza	H87	1.00	37.05	37.05	0.00	0.00	0.00	37.05
50112000	296450000008	JAMON ROS AMERICANO 1KG	Kilogramo	KGM	3.03	89.30	270.13	0.00	0.00	0.00	270.13
50406501	5548	JITOMATE HUAJE/SALADETTE	Kilogramo	KGM	3.02	28.41	85.64	0.00	0.00	0.00	85.64
50404621	3865	LECHUGA ROMANA	Pieza	H87	2.00	15.11	30.21	0.00	0.00	0.00	30.21
50171800	7501005151979	MAYONESA HELLMANNS FSC 790GR	Pieza	H87	2.00	38.48	76.95	0.00	0.00	0.00	76.95
12164000	7501119500366	MICROBICIDA MICRODYN BOT 15ML	Pieza	H87	1.00	16.38	16.38	0.00	2.62	0.00	19.00
50404900	7501003335029	MOSTAZA MCCORMICK FSC 210GR	Pieza	H87	1.00	14.25	14.25	0.00	0.00	0.00	14.25
50181901	7501000375295	PAN OROWEAT BARRA 12 GRAN 680G	Pieza	H87	7.00	52.06	364.42	0.00	0.00	0.00	364.42
50131801	7501669801210	QUESO ESMERALDA PANELA PAQ 400	Pieza	H87	4.00	55.10	220.40	0.00	0.00	0.00	220.40
01010101	752216085172	QUESO PP FAMILIAR 12 OZ JAGUAR	Pieza	H87	1.00	56.51	56.51	0.00	9.04	0.00	65.55

Sello Digital del CFDI

WtUJVmq3WuJNKZ5NNT4D9ETbJZDWJMzLxRLz62wuDq8EnYCaUQbplzWsqAe2QR9nTVQRaXog7u5mMDwNCF4JskZCdg9OoTCLyp/nbowY3AzOkhR6Ze7IEan2gPaJTGTQ/MrCACT6hOw5ZVaciUrZHRMq4CwqXKFrd92XbEq7QB3hMW6nF5gCSqCxlRJEeQe6ZA9ZRW8SKOEJUq4+im2AkdU9/O2Juqq3KP7VrHoPzO5T+xZHRa05pQRwA8BhalmDVFcw+9Tpk8YCWxyGln7p7MvYbzUzkBE2YbHnO2ZX6gAl00hVNPzIZIPxpygswdVvSg==

Sello Digital del SAT

lRvP2FplmufpBXMLsrZXTYxA+SGpikDFhVqWl3qvHnqAhp8ferYfHkueG2K0Oaa3FnQI+90dKLMOI4LHM3hniX1pbt9Ew2E1jNhyYZpmomWCdJE/JP3stHMWmg1h6PNmY/VjG0z50JKUZW30XWWWdBlqM9Rpa712f9lbJ23qvt2sws3w2uPUNm5y3ldcdCwa93dW6RgwRi8PAJZBB+H8KmmcaHfQ4gv8pNua9jMiRueWCC9mC5zRNm/8LhFxUDYwLrDbld0Re9uIPWAOpZAczkB71i2gIWgusry3KskCHLz5nLkalk2ECHnPk4ZQdqbL5ujAQ=

Cadena original del complemento de certificación digital del SAT

||1.1|9B72A40A-9028-446C-BAC0-BCA30C2FD152|2021-07-22 15:01:28|DET080304395|WtUJVmq3WuJNKZ5NNT4D9ETbJZDWJMzLxRLz62wuDq8EnYCaUQbplzWsqAe2QR9nTVQRaXog7u5mMDwNCF4JskZCdg9OoTCLyp/nbowY3AzOkhR6Ze7IEan2gPaJTGTQ/MrCACT6hOw5ZVaciUrZHRMq4CwqXKFrd92XbEq7QB3hMW6nF5gCSqCxlRJEeQe6ZA9ZRW8SKOEJUq4+im2AkdU9/O2Juqq3KP7VrHoPzO5T+xZHRa05pQRwA8BhalmDVFcw+9Tpk8YCWxyGln7p7MvYbzUzkBE2YbHnO2ZX6gAl00hVNPzIZIPxpygswdVvSg==|00001000000503726537|

BASE IEPS

TASA	BASE	IMPUESTO
------	------	----------

BASE IVA

TASA	BASE	IMPUESTO
IVA 0%	1,322.48	0.00
IVA 16%	121.21	19.39

YA PUEDE GENERAR SU FACTURA EN FORMATO XML O PDF EN [HTTP://SORIANA.COM](http://SORIANA.COM)

Las diferencias de centavos que se puedan presentar, son producto del redondeo en los importes.

001694



Venta del día: 22/JUL/2021
Identificada con el Ticket No. 03060722016900101255.

FORMA DE PAGO: 01
METODO DE PAGO: PUE
RÉGIMEN FISCAL: 601
TIPO DE COMPROBANTE: I
USO DE CFDI: G03
MONEDA:MXN
CONDICIONES DE PAGO: CONTADO

LUGAR DE EXPEDICIÓN: ZAPOTLAN EL GRANDE, JALISCO, MEXICO

SubTotal	1,443.69
Descuento	0.00
IVA	19.39
IEPS	0.00
Total	1,463.08

ESTE DOCUMENTO ES PARTE DE LA CUENTA DE TALLAJA DEL MUNICIPIO DE ZAPOTLAN EL GRANDE, JALISCO.

IMPORTE CON LETRA

Mil Cuatrocientos Sesenta y Tres Pesos 08/100 M.N.

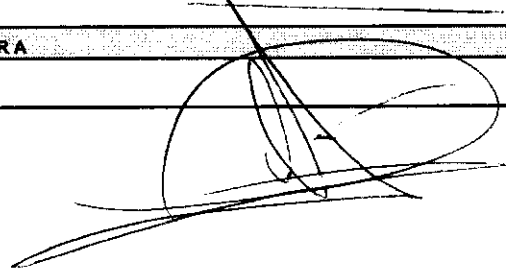

La reproducción de este comprobante constituye un delito dentro de los términos de las disposiciones fiscales. Este documento es una representación impresa de un CFDI.



Tiendas Soriana, S.A. de C.V.
RFC : TSO991022PB6

FACTURA	
Serie - Folio:	BABGA-33006
Folio Fiscal:	6B3952F6-3699-40CC-AA25-EE2570E2ADF1
Fecha:	2021-07-22 19:43:34
Hoja:	1/1
No. Serie Certificada	00001000000504776441
No. Serie Certificado del SA	00001000000503726537
Fecha y Hora de certificación	2021-07-22 19:44:21

EXPEDIDO EN:
0160 CD. GUZMAN
C.P:49000

CLIENTE
MUNICIPIO DE ZAPOTLAN EL GRANDE JALISCO
MZG8501012NA
C:P:49000
Cedula IEPS:

Clave Producto /Servicio	No. Identificación	Descripción	Unidad	Clave de Unidad	Cantidad	Valor Unitario	Importe	Descuento	IVA	IEPS	TOTAL
50201709	7501038460673	CAFE LIOFILIZADO LOS PORTALES	Pieza	H87	3.00	35.67	107.00	0.00	0.00	0.00	107.00
50111519	206390000006	CARNE DE RES P/ASAR RDFS KG	Kilogramo	KGM	1.37	167.90	230.02	0.00	0.00	0.00	230.02
50221100	7501008023624	CEREAL ZUCARITAS KELLOGG'S 710	Pieza	H87	3.00	46.60	139.80	0.00	0.00	0.00	139.80
50181900	7501000662739	GALLETAS CHOCOLATINES GAMESA 29	Pieza	H87	3.00	28.00	84.00	0.00	0.00	0.00	84.00
50181900	7501030486367	GALLETAS GANSITO MARINELA TUB 2	Pieza	H87	3.00	16.67	50.00	0.00	0.00	0.00	50.00
50192702	7501389320527	HAMBURGUESA OLDER GRILL TOCINO	Pieza	H87	1.00	99.00	99.00	0.00	0.00	0.00	99.00
50192303	7501130902095	HELADO CHOCOLATE HOLANDA 1 LT	Pieza	H87	1.00	37.50	37.50	0.00	0.00	0.00	37.50
50192303	7501130902309	HELADO VAINILLA HOLANDA 1 LT	Pieza	H87	1.00	37.50	37.50	0.00	0.00	0.00	37.50
01010101	7503018544748	PAPAS CHIPS SAL 150 GR BOL	Pieza	H87	1.00	35.00	35.00	0.00	0.00	0.00	35.00
50202306	7501055320622	REFRESCO COCA COLA SIN AZUCAR	Pieza	H87	1.00	13.02	13.02	0.00	2.08	0.00	15.10

Sello Digital del CFDI:
Zfm5BwdQbLku2yWP/p4wuKnfAFC+IlyMDqGAzy19Aig+B2xyChDq43+r9gzGk+4n+z5aJUCnr4pjzDr4k+KvcTyxXE0dh3nO9/OkiAHvMcvXtVt4akbw20U3cdJsoK5oNbl/eJUZDMCKfX8tnF+vGMla4AWbs0LzZJu2IW+shYNIFFvseJNUg2EgkQR4wm0clyQE09ztok/PDzs3TwGBMKYPgOlinBgsxD7BTIDITs3O0iggZpktivgV/hA45eS/g2Yp3yX5+/m+NitWbKeMm1Yp28rE6TijGawWwC+iWBCUUmPz3a1CjCQHgZWRduPLEbfsV5s18vFLiv+4g==

Sello Digital del SAT
E76EZmPDTBGwb+wzAdNellfMWJZQ/e6Fa3oaCG7+Dr38z/HoE6YwHq5f+VW/y2zcXnkZUYqJ3bhW665bgZ/PSFevPI4nMAZyhoX.JvA4D827q1TQa+/LAVGGKJwacN9e8XyJ5/DcVopabIO7szgGg9d6ajCpPQCLU3oRDzN/MdGUlFjGfqPkEADI50PoSv2J4Sd2TJunW/6mUHV6YRGAHw04K83zaNQU+nXh5U7P7cb68wdT7cpwKDBPIHADxSd8mpYa86XLUltag7scuZKjbtguHFvDnBmGgcBnmGJQsfecxCQCbkplUmwLA2+8ChxWJgdMsmoL3Pw==

Cadena original del complemento de certificación digital del SAT
[1.1]6B3952F6-3699-40CC-AA25-EE2570E2ADF1|2021-07-22T19:44:21|DET080304395|Zfm5BwdQbLku2yWP/p4wuKnfAFC+IlyMDqGAzy19Aig+B2xyChDq43+r9gzGk+4n+z5aJUCnr4pjzDr4k+KvcTyxXE0dh3nO9/OkiAHvMcvXtVt4akbw20U3cdJsoK5oNbl/eJUZDMCKfX8tnF+vGMla4AWbs0LzZJu2IW+shYNIFFvseJNUg2EgkQR4wm0clyQE09ztok/PDzs3TwGBMKYPgOlinBgsxD7BTIDITs3O0iggZpktivgV/hA45eS/g2Yp3yX5+/m+NitWbKeMm1Yp28rE6TijGawWwC+iWBCUUmPz3a1CjCQHgZWRduPLEbfsV5s18vFLiv+4g=[00001000000503726537]

BASE IEPS		
TASA	BASE	IMPUESTO

BASE IVA		
TASA	BASE	IMPUESTO
IVA 0%	819.82	0.00
IVA 16%	13.02	2.08

YA PUEDE GENERAR SU FACTURA EN FORMATO XML O PDF EN HTTP://SORIANA.COM
Las diferencias de centavos que se puedan presentar, son producto del redondeo en los importes.



Venta del día: 18/JUL/2021
Identificada con el Ticket No. 01600718013000402630.
FORMA DE PAGO: 04
METODO DE PAGO: PUE
RÉGIMEN FISCAL: 601
TIPO DE COMPROBANTE: I
USO DE CFDI: G03
MONEDA: MXN
CONDICIONES DE PAGO: CONTADO

SubTotal	832.84
Descuento	0.00
IVA	2.08
IEPS	0.00
Total	834.92

LUGAR DE EXPEDICIÓN: ZAPOTLAN EL GRANDE, JALISCO, MEXICO

IMPORTE CON LETRA OCHOCIENTOS TREINTA Y CUATRO PESOS 92/100 M.N.

001695

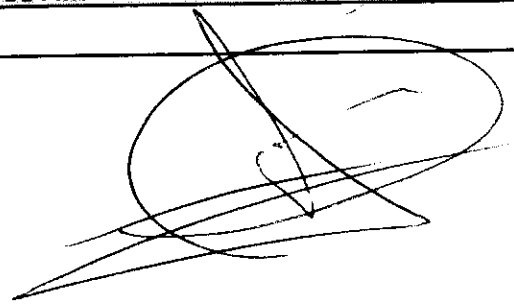

La reproducción de este comprobante constituye un delito dentro de los términos de las disposiciones fiscales. Este documento es una representación impresa de un CFDI.

RFC emisor: VEGA7309259Y5
 Nombre emisor: ALFREDO VELASCO GOMEZ
 RFC receptor: MZG8501012NA
 Nombre receptor: MUNICIPIO DE ZAPOTLAN EL GRANDE
 Uso CFDI: Gastos en general

Folio fiscal: AAA15E6F-6859-4DE3-966F-F74A4E67B6D9
 No. de serie del CSD: 00001000000504465028
 Código postal, fecha y hora de emisión: 49094 2021-07-28 12:34:53
 Efecto de comprobante: Ingreso
 Régimen fiscal: Incorporación Fiscal

Conceptos

Clave de producto	Cantidad	Clave de servicio	Clave de unidad	Clave de producto	Cantidad	Clave de servicio	Clave de unidad	Clave de producto	Cantidad	Clave de servicio	Clave de unidad
73131607		7.5	58		169.34		1270.05				
VENTA DE CHICHARRON				Impuesto	Tipo	Base	Tipo Factor	Tasa o Cuota	Importe		
				IVA	Traslado	1270.05	Tasa	0.0000%	0.00		

Moneda: Peso Mexicano **Subtotal** \$ 1,270.05
 Forma de pago: Efectivo **Impuestos Traslados IVA 0.0000%** \$ 0.00
 Método de pago: Pago en una sola exhibición **Total** \$ 1,270.05

Sello digital del CFDI:

L8vaZAmRjZLzPuG2F7nfiuzwHPFLArSgmEvx8gLPx4tG7B8rQ/H86jaxLAOQgl2Wj9uXujJdlofBS3U/gNYIZ9pfpC06R6O3qyhXqd0w5DWgLh0Os4Cb+ZnqDa+WRVRTP1Rvi4Mr12pL3J5K6TybVfxl5C506P/4jBIAuOdhsQB9h4iAFECi8xWLONa7i1Ehfl0OKi/oUdOlenTuP/NZ8hpVZ9+qsR3la8+JFaoObWV2ihqTQSFvhQE4sUDqxhsu2WpHHxhHIXTzgpjxTRaX1eWle0wQFzd bt5wwjINHxEy7rzK8F3x/wJx2X7yL9vuHnyeCP1yJM7F8/H9Ag==

Sello digital del SAT:

egwfgRKUUm3Uugq0Gdzd5iBa7zv+4kthDAZSZm/APIQVvqfYQSBswMrzU0C+6TrspGRDK7vFNyr5sEcles8oaTafHBfwaNhZsbUIi1WSyU5ZerotgvOo0shV98ut/Xx1ldUF5ihS65kWXv KmEVk5FJlwO500dRR5y6YqItHf7mP9adLiNTSv6b9DKVnX1jX6YH0H08N2pQHINf52FzOyEK+nMSPpd0xPIR+59WhmhW14AACT+Vr0p9+NyH38XvPkCwUboko8KmjwC3inJ+u4+b3LU TKyMqydUhaetZ9Db7V7+pGaCBUvUbHgHvJXR5EiINfQ0lkqajydQ==

Cadena Original del complemento de certificación digital del SAT:

||1.1|AAA15E6F-6859-4DE3-966F-F74A4E67B6D9|2021-07-28T12:44:03|SAT970701NN3|L8vaZAmRjZLzPuG2F7nfiuzwHPFLArSgmEvx8gLPx4tG7B8rQ/H86jaxLAOQgl2Wj9uXujJdlofBS3U/gNYIZ9pfpC06R6O3qyhXqd0w5DWgLh0Os4Cb+ZnqDa+WRVRTP1Rvi4Mr12pL3J5K6TybVfxl5C506P/4jBIAuOdhsQB9h4iAFECi8xWLONa7i1Ehfl0OKi/oUdOlenTuP/NZ8hpVZ9+qsR3la8+JFaoObWV2ihqTQSFvhQE4sUDqxhsu2WpHHxhHIXTzgpjxTRaX1eWle0wQFzd bt5wwjINHxEy7rzK8F3x/wJx2X7yL9vuHnyeCP1yJM7F8/H9Ag==|00001000000504465028||

RFC del proveedor de certificación: SAT970701NN3 Fecha y hora de certificación: 2021-07-28 12:44:03
 No. de serie del certificado SAT 00001000000504465028



ESTE DOCUMENTO ES PARTE DE LA CUENTA DE TALLERES DEL MUNICIPIO DE ZAPOTLAN EL GRANDE, JA.

001696

SONIA BARRAGAN
RFC: BASO7410023UA

Tipo de Comprobante: I - Ingreso
Lugar de Expedición: 49000
Régimen Fiscal: 621 - Incorporación Fiscal

Forma de pago: 01 - Efectivo Folio: - 2315
Método de pago: PUE - Pago en una sola exhibición Fecha: 29/7/2021 01:50:23
Moneda: MXN - Peso Mexicano

Datos del cliente
Cliente: MUNICIPIO DE ZAOTLAN EL GRANDE, JAUSCO
R.F.C.: MZG8501012NA Uso CFDI: G03 - Gastos en general
Domicilio: No., C.P.,

Cantidad	Unidad	Clave Unidad SAT	Clave Producto/Servicio	Concepto / Descripción	Valor Unitario	Descuentos	Impuestos	Importe
9.00	KILOGRAMO	KGM - Kilogramo	50405300 - Cebollas	CEBOLLA	10.00	0.00	002 - IVA - 0.00	90.00
Importe con letra: NOVENTA PESOS 00/100 M.N.					Subtotal			90.00
					Impuestos Traslados			0.00
					Total			90.00

CFDI Relacionado:
Tipo Relación: -
CFDI Relacionado:



Serie del Certificado del emisor: 00001000000408721664
Folio fiscal: 594C36E2-4598-46BE-8553-EE18FAF4CB48
No. de Serie del Certificado del SAT: 00001000000505142236
Fecha y hora de certificación: Julio 29 2021 - 01:50:28
Este documento es una representación impresa de un CFDI

Sello Digital del CFDI
YHphm31VclI2jOVcgLiql3iI8QsvemXI8SrBhxw+eXf17xxOJSEypIE+bPZLuSmjgi7cEHuws0MNH8IRdAHw1KQab+iJkn4p4AG
la59XBtEUKZ4bWAeu9+yWBePno21aFJZyiEz5x0B9MOGm6QVO18EDJfS2eQ4bb0V9JUrjQsqrw3+eA/fZ6x6e+0GCxsqH1s6CmmQ
f6pHMuuZRjvipVURJ1fOAYzsXRZFyuAgn8blzLjFp+Ttp7rzGCSlgyVgVhZ21/vCdG1pfGHGd8u4lpyfkkWcWwiKJo23Ft86j9+
LY0i6TsQU3FAID7ATjNAYaF8CMHox5Qbr4FemqwWqA==

Sello del SAT
OOHwN8RzAmZWHLHxhXCSzKIT+1Uy5YEwr4RjBSv5Mt9sOdUQbD82+Eyd4LcWj5YEBcNR3b+CtvmPaaHbr210YpEMuLajXWbrKNI
bsA2EcalnHrzbTXHHe6Q/7fQXYr00As8PHZDTC6Khki71HuL6T3UMnAPbg7wUZlw21eunejBk6vPpWOGhnxeIKdSyEpPUROpIEL
sYb4ch0OVrFdw9G/ewNkTsgMyrP11UwSizvBM/T6EhrQuiHxskSHTPyirslcLDKs05F+q1d6xjw8xqe/+RSrQtUQ/aeIHZ7JY
DKbpP0qtiQIh5eOv+vsixE/OufjHTwyHmMMF4TDNDw==

Cadena original del complemento de certificación digital del SAT
[|1.1|594C36E2-4598-46BE-8553-EE18FAF4CB4B|2021-07-29T01:50:28|MAS0810247CD|YHphm31VclI2jOVcgLiql3iI8QsvemXI8SrBhxw+eXf17xxOJSEypIE+bPZLuSmjgi7cEHuws0MNH8IRdAHw1KQab+iJkn4p4AGla59XBtEUKZ4bWAeu9+yWBePno21aFJZyiEz5x0B9MOGm6QVO18EDJfS2eQ4bb0V9JUrjQsqrw3+eA/fZ6x6e+0GCxsqH1s6CmmQf6pHMuuZRjvipVURJ1fOAYzsXRZFyuAgn8blzLjFp+Ttp7rzGCSlgyVgVhZ21/vCdG1pfGHGd8u4lpyfkkWcWwiKJo23Ft86j9+LY0i6TsQU3FAID7ATjNAYaF8CMHox5Qbr4FemqwWqA==|00001000000505142236|]

001697

DOCUMENTO ES ORIGINAL
LA QUEBRIA DE TALLADO
MUNICIPIO DE ZAOTLAN EL GRANDE
SECRETARÍA DE ECONOMÍA



Tiendas Soriana, S.A. de C.V.
RFC : TSO991022PB6

FACTURA

Serie - Folio: BADAG-37904
Folio Fiscal: 16522257-FCC2-4F08-8641-9A4E2E6F534C
Fecha: 2021-07-23 14:40:46
Hoja: 1/1
No. Serie Certifica
00001000000504776441
No. Serie Certificado del SA
00001000000503726537
Fecha y Hora de certificación
2021-07-23 14:49:31

EXPEDIDO EN:
0306 ZAPOTLAN
C.P:49030

CLIENTE
ALBERTO GUTIERREZ MORENO
MZG8501012NA
C.P:49000
Cedula IEPS:

Clave Producto /Servicio	No. Identificación	Descripción	Unidad	Clave de Unidad	Cantidad	Valor Unitario	Importe	Descuento	IVA	IEPS	TOTAL
50221300	4916512	TORTILLA MAIZ BLANCA 1 KG	Kilogramo	KGM	13.02	11.50	149.73	0.00	0.00	0.00	149.73

Sello Digital del CFDI
h5GQ779hEWzKdGVAXptGDzaxjhe/MRV6Z2pH7eEOeUZ+DKm8jHuOGMjBKC3tISRqph7R8B2la6hG6dVUCan2brGD+wgGxS63cE9ISUjGZT9gh+cvSDI'gTxiIVBh8sX+CaMnXTLKkHxJKPFcW2bVzqBsj01p19F+4/mUWx6o3FJT0vKdZNCkIXDk6Q25ENXSV5Aqmi8+DjbuE+GhTdcS7KfaDFsxV4gFFgVdvDpcaSK3r2ZCheBGnrcP3GZ4711170pJa8l9Zs4w/S2PNB/EOhyY5RDwzuchl5ZaDuhu6uBUogkn2VYxi+THKY0G9dRtSSCcvXSxI15VSxw==

Sello Digital del SAT
bM1p3KnoHwvseJ7xbfWAJmfnGXkmoYsrGP/xixzr2aO+3QU7To5kKjG5BJtaL9X+6CujShvBMDtI5cPAMX5K2lvjFxB8DhKFD0SCX4c00DMW241AgdFjJIMx1Pz1JPMOFS1blyH9u81gAvnoFvY1zEWzjYymvWwyAsq/gteOrdH1VDWkC2lqVlIHpsDfWPaytL04+wnKWCRV9Nly8Og02OP1p/BxxF0oxVA53KAd62Y3C+6P2h+4gJNIR0W2qdxOYVX6pI5b1wcdl+Tg39nTfiejU3wJ9x4N3aWBFKQYyQxQgrNsvN3euj234cC1pMblXvsXkzav4cBggYw==

Cadena original del complemento de certificación digital del SAT
j11.1116522257-FCC2-4F08-8641-9A4E2E6F534C|2021-07-23T14:49:31|0ET080304395j150Q7I9hFWzKdGVAXptGDzaxjhe/MRV6Z2pH7eEOeUZ+DKm8jHuOGMjBKC3tISRqph7R8B2la6hG6dVUCan2brGD+wgGxS63cE9ISUjGZT9gh+cvSDI'gTxiIVBh8sX+CaMnXTLKkHxJKPFcW2bVzqBsj01p19F+4/mUWx6o3FJT0vKdZNCkIXDk6Q25ENXSV5Aqmi8+DjbuE+GhTdcS7KfaDFsxV4gFFgVdvDpcaSK3r2ZCheBGnrcP3GZ4711170pJa8l9Zs4w/S2PNB/EOhyY5RDwzuchl5ZaDuhu6uBUogkn2VYxi+THKY0G9dRtSSCcvXSxI15VSxw==|00001000000503726537|j

BASE IEPS		
TASA	BASE	IMPUESTO

BASE IVA		
TASA	BASE	IMPUESTO
IVA 0%	149.73	0.00

YA PUEDE GENERAR SU FACTURA EN FORMATO XML O PDF EN HTTP://SORIANA.COM
Las diferencias de centavos que se puedan presentar, son producto del redondeo en los importes.

Venta del día: 23/JUL/2021
Identificada con el Ticket No. 03060723011300800301.

FORMA DE PAGO: 01
METODO DE PAGO: PUE
RÉGIMEN FISCAL: 601
TIPO DE COMPROBANTE: I
USO DE CFDI: G03
MONEDA: MXN
CONDICIONES DE PAGO: CONTADO

SubTotal	149.73
Descuento	0.00
IVA	0.00
IEPS	0.00
Total	149.73

LUGAR DE EXPEDICIÓN: ZAPOTLAN EL GRANDE, JALISCO, MEXICO

IMPORTE CON LETRA

Ciento Cuarenta y Nueve Pesos 73/100 M.N.



001700

ESTE DOCUMENTO ES PARTE DE LA CUENTA DETALLADA DE CREDITO DE EL GRANDE JALISCO

La reproducción de este comprobante constituye un delito dentro de la ley. Este documento es una creación de un CFDI.

MIRIAM GUADALUPE RAMOS VELASCO
16 DE SEPTIEMBRE No. 70 A,
COL. 16 de Septiembre C.P. 49050,
Zapotlán el Grande, Jalisco
RAVM830314GD0
Régimen Fiscal: 612 - Personas Físicas con
Actividades Empresariales y Profesionales

FACTURA:
1782

Fecha y Hora: 23/7/2021 17:18:24
No. Serie: 00001000000505142236
Expedida en: 49050

NOMBRE: MUNICIPIO DE ZAPOTLAN EL GRANDE JALISCO
TIPO DE COMPROBANTE: I - Ingreso
R.F.C.: MZG8501012NA
USO DEL CFDI: G03 - Gastos en general
Domicilio: CRISTOBAL COLON No. 62
Colonia: CENTRO
C.P.: 49000
Teléfono:
Ciudad y Estado: Zapotlán el Grande Jalisco

Table with 9 columns: Cantidad, Unidad, Unidad SAT, Clave SAT, Concepto / Descripción, Valor Unitario, Descuento, Impuestos, Importe. Row 1: 4.57690, KGM, KGM - Kilogramo, 50111515, MILANESA DE POLLO, 130.0000, 0.00, 002 - IVA - 0.00, 595.00

Forma de Pago
01 - Efectivo

Método de Pago
PUE - Pago en una sola exhibición

Moneda
MXN - Peso Mexicano

Importe total con letra

QUINIENTOS NOVENTA Y CINCO PESOS 00/100 M.N.

Tipo Relación: -
CFDI Relacionado:

CFDI Relacionados



Debo (emos) y pagaré (mos) incondicionalmente a la orden de MIRIAM GUADALUPE RAMOS VELASCO, en esta ciudad de Zapotlán el Grande Jalisco El día Julio 23 2021, la cantidad de \$ 595.00, (QUINIENTOS NOVENTA Y CINCO PESOS 00/100 M.N.) Valor recibido en mi entera satisfacción. Este pagaré es mercantil y está regido por la Ley General de Títulos y Operaciones de Crédito en su Artículo 173 parte final y artículos correlativos por no ser pagaré domiciliado.

Summary table: SUB TOTAL : 595.00, I.V.A. : 0.00, TOTAL : 595.00

Firma de Aceptación:

Este documento es una representación impresa de un CFDI.

Serie Certificado: 00001000000412526586
Folio Fiscal: 410F1428-780C-47F8-BE60-689D58923671
Fecha y Hora de Certificación: Julio 23 2021 - 17:20:04

Cadena Original del complemento de certificación digital del SAT

||1.1|410F1428-780C-47F8-BE60-689D58923671|2021-07-23T17:20:04|MAS0810247C0|adXmHCFOywxFH+Mifirtmxa+gOFrrr+GJ/RzrjDBDNmQtvDx8QYL80YNIQdJ1MiePZVvfdjJ5LdZFc0XolvPFvHMSpsn2v1HIUdFkb0eiNRJ9TnzKv47KV1X1ck9wVqhx0k2fDALTjzYvZPPmsV2R4ZG1db4MQEEC/s/+nYYDx2duJrPxRta7Ls7wQD0oGGjfrzJOxyV02uarlKcO3jhKod2EoZOyDEOic+RldzOrLcl9/RmKzKu+ND8wN2oN9LXpOqWorUPar3pCITUKqyKDS/cjGav2+FFc9c/NxXChDKOaEdShkRWLXFEeOSHedBn9xvks7ADIRXxlq4uGoSQ==|00001000000505142236|

Sello digital del CFDI

adXmHCFOywxFH+Mifirtmxa+gOFrrr+GJ/RzrjDBDNmQtvDx8QYL80YNIQdJ1MiePZVvfdjJ5LdZFc0XolvPFvHMSpsn2v1HIUdFkb0eiNRJ9TnzKv47KV1X1ck9wVqhx0k2fDALTjzYvZPPmsV2R4ZG1db4MQEEC/s/+nYYDx2duJrPxRta7Ls7wQD0oGGjfrzJOxyV02uarlKcO3jhKod2EoZOyDEOic+RldzOrLcl9/RmKzKu+ND8wN2oN9LXpOqWorUPar3pCITUKqyKDS/cjGav2+FFc9c/NxXChDKOaEdShkRWLXFEeOSHedBn9xvks7ADIRXxlq4uGoSQ==

Sello del SAT

XjFrBvMvriTj1j0tzOCtwShHNMPdUH40vMUa2DEdmnv0+tdDg4fnwzB/A3r7xuikeuV1fSHk9QLkbrUWNddaU7fiGXJsD9VDU4t2x9SYDhriWurPF6eyPs4mIDCsdo2vipEjK6Q5SnRcMPekqFmXYn+sENv91AzUkclSFC5GC6AWRpRzkp283B50RvaCCJGrEsiyaIMHwH5ufS23RRGXodh9ciazNgHTuHblAgTBkg8SlaUwvh4JWnQnu9Hlu48hdNR0YZDXdJ1YC3hHx5KB2Empx/91ihP6qGuXMBjG107Hdkk7QXq5mVy537QxR5GwG17pn2tewMhdMhvisw==

ESTE DOCUMENTO ES PARTE DE LA CUENTA DE PAGO

001701

Handwritten signature

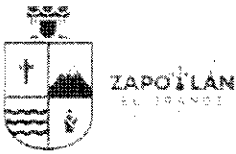

Reporte de Gastos por Comprobar

Hacienda Municipal

	04 DE AGOSTO 2021
SECRETARIA GENERAL	PROTECCION CIVIL

COMPROBACION DE GASTOS DEL CURSO DE EXTRACCION VEHICULAR PARA PERSONAL INTERNO DE LA BASE CENTRAL DE PROTECCION CIVIL Y BOMBEROS LOS DIAS 23 Y 24 DE JULIO 2021, ASI COMO GASTOS DEL INSTRUCTOR QUE IMPARTIO EL CURSO.

DISTRIBUCION DE LOS GASTOS

32707	JOSE CHAVEZ RODRIGUEZ	CONSUMO	\$ 596.00
A 1083	HECTOR ADOLFO RAMIREZ SANCHEZ	CONSUMO	\$ 154.00
			\$ 750.00

DOCUMENTO DE
LA CUBIERTA DEL TALAMBO
MUNICIPIO DE ZAPOTLAN
EL GRANDE, JALISCO.

Total para integrar al Gasto	
661709	

Datos del Cheque

LIC. FCO. DANIEL VARGAS CUEVAS
DIRECTOR

T.U.M. ALBERTO GUTIERREZ MORENO DE
JEFE DE PROTECCION CIVIL BOMBEROS

Dado que este es un Gasto por Comprobar, es su obligación y responsabilidad apegarse a los lineamientos establecidos en el Reglamento de Adquisiciones, Contrataciones de Arrendamientos y Servicios para el Municipio de Zapotlán el Grande.

JOSE CHAVEZ RODRIGUEZ

RFC: CARJ5409167T9

Tipo de Comprobante: Ingreso
Lugar de Expedición: 49000
Regimen Fiscal: 621 - Incorporación Fiscal

01 - Efectivo
PUE - Pago en una sola exhibición
MXN - Peso Mexicano

- 32707
23/7/2021 23:26:12

Cliente: MUNICIPIO DE ZAPOTLAN EL GRANDE JALISCO
R.F.C.: MZG8501012NA Uso CFDI: G03 - Gastos en general
Domicilio: COLON No. 62, CENTRO, C.P. 49000, GUZMAN, JALISCO, MEXICO

Cantidad	Unidad	Clave Unidad SAT	Clave Producto/Servicio	Concepto / Descripción	Valor Unitario	Descuentos	Impuesto	Importe
1.00	SERVICIO	E48 - Unidad de servicio	90101501 - Restaurantes	CONSUMO DE ALIMENTOS	513.79	0.00	002 - IVA - 82.21	513.79

Importe con letra:
QUINIENTOS NOVENTA Y SEIS PESOS 00/100 M.N.

Importe	513.79
Impuesto	82.21
Total	596.00

CFDI Relacionado:
Tipo Relación: -
CFDI Relacionado:



00001000000409137084
9BDD6AE-9E9D-478B-8599-DE9E14F546A3
00001000000505142236
Julio 23 2021 - 23:26:16

Este documento es una representación impresa de un CFDI

ESTE DOCUMENTO ES FALSIFICADO
MUNICIPIO DE ZAPOTLAN EL GRANDE, JALISCO

Wfznc4z1WVYdJDBaLUa7PmDjGnCh2X1jdVXwscP5IPNEwwb36a01mLvcQBGeVRqMnlog9WFkg+a+kgQ29EYONEG+tOhWrgTTX6
XCrhsKGr1zC3bYjfdnch7a0ZOh1inzBWN+yyTaUHtN24nfNgUkuQShbgiPDox993eH0T0EmJtnXTzBYg2hWnqbbJRjum29YeFjAX
2kzUvb1omUmo30TPWFolmRr19pwgHKDJYSmII+DjkvjzLqd5WslAwBFCEsu/L/pNUQFGyHbnJ4L59r1BAJOBdH+XU8bd23gawY
RxEvj8S8llcCVHo+USkASC9pYfCzjTLUunxdJ1qvcg==

To5LmIsANyDSlgu4UJlBPhXhe9YMIYqIMLwIRdvtUeyaOVdDt+TnuefAv5VXop16ow/JuqJE5IF91CFR4oFQ6G7Nn+tCVRFyno
/mvy1DcTxp1PhcBnz7PFM1YNcDvFJns9J+DsSrLkK780cVpck7bak5YPSupdHmA9MS6AUL57frcDN0Tx9/5OeWcL6FslMRmjft+
zR9UZSpX1hhUDcy1O2s3LPwDcJ2HUCpwWaciml/ES5m/59rG140883ExRSmgLaSfrmsOX49FOBvSR0oyqlzROUCUFF7Kp3NIK0
I7l0bA09N5rBU+v7ynS6xC4mbWEh3k/are+AYomA==

||1.1|9BDD6AE-9E9D-478B-8599-DE9E14F546A3|2021-07-23T23:26:16|MAS0810247C0|Wfznc4z1WVYdJDBaLUa7PmDjGnCh2X1jdVXwscP5IPNEwwb36a01mLvcQBGeVRqMnlog9WFkg+a+kgQ29EYONEG+tOhWrgTTX6XCrhsKGr1zC3bYjfdnch7a0ZOh1inzBWN+yyTaUHtN24nfNgUkuQShbgiPDox993eH0T0EmJtnXTzBYg2hWnqbbJRjum29YeFjAX2kzUvb1omUmo30TPWFolmRr19pwgHKDJYSmII+DjkvjzLqd5WslAwBFCEsu/L/pNUQFGyHbnJ4L59r1BAJOBdH+XU8bd23gawYRxEvj8S8llcCVHo+USkASC9pYfCzjTLUunxdJ1qvcg==|00001000000505142236|

001703

HÉCTOR ADOLFO RAMIREZ SANCHEZ
 AV. CARLOS PAEZ STILLE 336
 CONSTITUYENTES
 CD. GUZMAN, JALISCO CP: 49088
 RFC: RASH8505054H7

Factura

Fecha	Folio
24/jul/2021 09:30:51	A1083

MUNICIPIO DE ZAPOTLAN EL GRANDE JALISCO

EFFECTOS FISCALES AL PAGO.

CRISTOBAL COLON 62
 CENTRO, CIUDAD GUZMAN
 CD. GUZMAN, JAL CP: 49000
 RFC: MZG8501012NA



Lugar de Expedición: Cd. Guzman, Jal.

Visítanos en ■ Tianguis Mpal. SAYULA ■ Tianguis Mpal. TUXPAN ■ Tianguis Mpal. TAMAZULA ■ Tianguis Mpal. ZAPOTILTIC
SABADOS DOMINGOS DOMINGOS LUNES

Clave	Descripcion	U.med.	Unidades	Precio	Desccto.	Importe
7501055330461	DEL VALLE FRUT CITRICOS 2 LT C/ 9 PZ	Pieza	4	24.00		96.00
7502208805454	CHAROLA TERM MARIEL #855 50 pz C/10 PZ	Pieza	2	29.00		58.00

Cadena original del complemento de certificación digital del SAT:

||1.1|E47E65C5-9420-B14C-ADCA-C4F7F1A3A1CF|2021-07-24T09:30:51|SCD:110105654|bFnhcTMbmdR2Cv5FaFuPmg1Epb/fyKmx3QNDKU+SEC5ckFr8A7FWtDCKQKHNU232hJjicD0xTU6gcS1.6GkiagmmVqZDp74LgfzZT8npUoyk0ztXKMjCS/TRfolyzDRaRabYuhk5i9V1zt4RUC2if08v57vqhpW1Jzsu/YJBr+sF/ndxSN2dsMf1wPBVhD5DbfFcxkHaLvsYkM1Rx/Sxa8gSdcQU/NJWY9XTDx/b1csqasBdAPM00aCUEfn61Cg6Ni/pJLpUoAuHHS5Va3TXyYfHc27QvllLz6ck0NpsYMaou2JXl3iShJyRbJA0ipGHMV4zFXU

Sello digital del CFDI:

bFnhcTMbmdR2Cv5FaFuPmg1Epb/fyKmx3QNDKU+SEC5ckFr8A7FWtDCKQKHNU232hJjicD0xTU6gcS1.6GkiagmmVqZDp74LgfzZT8npUoyk0ztXKMjCS/TRfolyzDRaRabYuhk5i9V1zt4RUC2if08v57vqhpW1Jzsu/YJBr+sF/ndxSN2dsMf1wPBVhD5DbfFcxkHaLvsYkM1Rx/Sxa8gSdcQU/NJWY9XTDx/b1csqasBdAPM00aCUEfn61Cg6Ni/pJLpUoAuHHS5Va3TXyYfHc27QvllLz6ck0NpsYMaou2JXl3iShJyRbJA0ipGHMV4zFXU

Sello digital del SAT:

qc+zDJUxoWk95NpGGLXgEUJ/iM28EoorLaR0z8+EI/3EaY8b9cKv2JamujirawYs3dMyV9n2JB5ET+w8LYcpFkNhfKTCKv2JJCmDWLWBLNDof+iafBwNfeAoYxUwdriV+NdtDQO1zRbaN6A4Q9kdYKSKouFBXIVb6jFkQHZH93K7y1weGI//twl/T5Ggv5t4gASwISAWgnddUE4v0eFE6/twcQOMe/3BrsI+yrtoIzmi8i5w10K4QkgzrcKZJxaFQEJIS9ODmivrh/Mga6/U5ssISoW6PBLJL6c0o7UdcHswvCn4Oehqu1EI0Sf09G4kz7TQ8y7xL+RVq6IA==

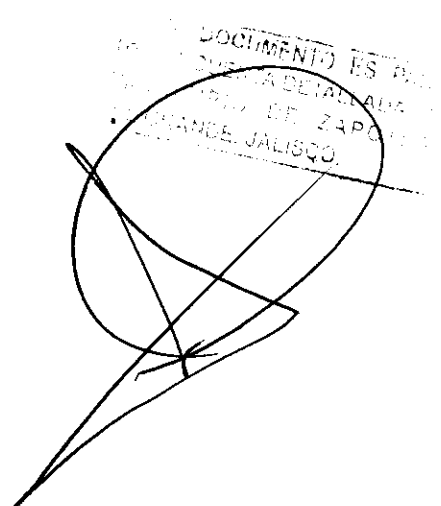

001704

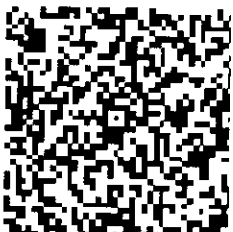

(Ciento cincuenta y cuatro pesos 00/100 m.n.)

Debo y pagare a la orden de Hector Adolfo Ramirez Sanchez, en esta Ciudad o en cualquier otra que se me requiera el pago el día la cantidad de Valor recibido en mercancia a mi (nuestra) entera satisfacción. Este pagare es Mercantil y esta regido por la ley general de Títulos y Operaciones de Crédito en su artículo 173 parte final y artículos correlativos, por no ser un pagare Domicillado.

De no Verificarse el pago de la cantidad que este pagare expresa el día de su vencimiento abonare(mos) el rédito de 8% por ciento mensual mas I.V.A. durante todo el tiempo en que permanezca insoluto, sin perjuicio de cobrarse ademas los gastos que se originen en su cobro.

Subtotal	154.00
Total	154.00

Este documento es una representación impresa de un CFDI. Régimen fiscal emisor: Incorporación Fiscal
 Folio del SAT: E47E65C5-9420-B14C-ADCA-C4F7F1A3A1CF Fecha de certificación: 24/jul/2021 09:30:51
 Certificado del emisor: 00001000000501511077 Certificado del SAT: 00001000000502000436 Método de pago: 01 EFECTIVO Efectivo



Reporte de Gastos por Comprobar

Hacienda Municipal

	04 DE AGOSTO 2021
SECRETARIA GENERAL	PROTECCION CIVIL

Dirección:

COMPROBACION DE GASTOS DEL CURSO DE EXTRACCION VEHICULAR PARA PERSONAL INTERNO DE LA BASE CENTRAL DE PROTECCION CIVIL Y BOMBEROS LOS DIAS 23 Y 24 DE JULIO 2021, ASI COMO GASTOS DEL INSTRUCTOR QUE IMPARTIO EL CURSO.

DISTRIBUCION DE LOS GASTOS

19441	ABARROTES JG, S.A DE C.V	CONSUMO	\$ 1,916.83
TW635	SERVICIO SANTA ANITA S.A DE S.V	CONSUMO	\$ 724.50
59849	CADENA COMERCIAL OXXO, SA DE SV	CONSUMO	\$ 54.00
85497	CADENA COMERCIAL OXXO, SA DE SV	CONSUMO	\$ 132.90
3275	BANOBRAS GDL - COLIMA	CASETA	\$ 70.00
14-245	SUPER KIOSKO SA DE SV	CONSUMO	\$ 78.00
4966	BANOBRAS GDL - COLIMA	CASETA	\$ 92.00
19440	ABARROTES JG, S.A DE C.V	CONSUMO	\$ 1,800.99
			\$4,868.39
Total para integrar al Gasto			

Datos del Cheque

<p>LIC. FCO. DANIEL VARGAS CUEVAS DIRECTOR</p>	<p>PROTECCION CIVIL Y BOMBEROS</p>
---	---

Dado que este es un Gasto por Comprobar, es su obligación y responsabilidad apegarse a los lineamientos establecidos en el Reglamento de Adquisiciones, Contrataciones de Arrendamientos y Servicios para el Municipio de Zapotlán el Grande.



ABARROTES JG, S.A. DE C.V.

R.F.C.: AJG160216T40 (341)41 844 97 (341)41.310 48
 Regimen fiscal: (601)General de Ley Personas Morales
 Domicilio fiscal Calle: EFRAIN BUENROSTRO No. 30A entre
 CONSTITUCION y MEDELLIN, Col. CENTRO, CP.
 49000, ZAPOTLAN EL GRANDE, JALISCO, MEXICO

FACTURA

Comprobante fiscal digital (f)ngreso
 Serie: JG Folio: 19441

Fecha: 2021-07-27T17:01:07

Forma de pago: (01)Efectivo
 Método de pago y Cuenta:
 ((PUE)Pago en una sola exhibición

Uso de CFDI: (G01)Adquisición de
 mercancías

Facturado a: (5155)

Expedido en Calle: EFRAIN BUENROSTRO, CP. 49000, MEXICO
 Lugar de expedición 49000

Cant	Und	Clave	Clave SAT	Und	Descripcion	Precio Unitario	Importe
3.000	KG	04011	50161509	KGM	AZUCAR STANDAR KILOS	21.000000	63.00
3.000	CT	3687	50202300	XBX	SUERO ELECTROLIC SURTIDO 12/625	201.000000	603.00
5.000	pz	01021	50151500	H87	ACEITE CRISTAL VEGETAL 1 LT	35.000000	175.00
1.000	CT	2824	50202704	XBX	MINI-BRICK SURTIDO 40/200	245.000000	245.00
1.000	CT	2106	50181900	XBX	DORADITAS MARBEL 24/115	178.000000	178.00
6.000	PQ	46031	14111705	H87	SERVILLETA PETALO 100	10.340000	62.04
5.000	pz	03051	48102108	H87	ALUMINIO CUALPA 50 MT	25.580000	127.90
5.000	LT	3101	50131702	H87	LECHERA NESTLE 397 ML	21.500000	107.50
1.000	LT	1714	50465525	H87	MILATOTA COSTEÑA 3.750 GR	64.000000	64.00
1.000	CT	2116	50181900	XBX	TOSCANAS MARIBEL 24/170	261.000000	261.00



UN MIL NOVECIENTOS DIECISEIS PESOS 83/100 M.N.

Subtotal	1,886.44
Descuento	0.00
I.V.A.	30.39
Total	1,916.83

Este documento es una representación impresa de un CFDI Folio fiscal: 5189A007-35EC-A647-85AC-901F7F7BEFE1

Fecha y hora de certificación: 2021-07-29T17:01:24

Sello digital del CFDI:

MzDcR9qY+yDvMUIVStE5gWqASVhRLV3Py50kjp8+Z2jp7PZZXFrr8ubSf8RkNkKw2EjCnBuMCHjyHMWec7N100qsUw
 YrUyICG8fUKpWnZqYxrtowpSNInoGJNrpZc8traa1bME/s1fakKW+pf4bAHezippCEI4ta0mB12x1DUjUx0fHHWwUm2wVz

Número de serie del Certificado de Sello Digital:

Número de serie del Certificado de Sello Digital del SAT:

00001000000500973025

00001000000502000430

Cadena original del complemento de certificación digital del SAT:

|||1.1|5189A007-35EC-A647-85AC-901F7F7BEFE1|2021-07-29T17:01:24|SCD110105054|
 MzDcR9qY+yDvMUIVStE5gWqASVhRLV3Py50kjp8+Z2jp7PZZXFrr8ubSf8RkNkKw2EjCnBuMCHjyHMWec7N100qsUw
 YrUyICG8fUKpWnZqYxrtowpSNInoGJNrpZc8traa1bME/s1fakKW+pf4bAHezippCEI4ta0mB12x1DUjUx0fHHWwUm2wVz

Sello digital del SAT:

mpeLVCEQv45645gLIET19IAZbzY86UIUy90vneKOEYCYxycSRQNGdeWm1MK00MATQCYYw/fNvyMUwTr2qPK/Ou4lyENRS
 spFlu/Gy1cOW+28jAIC2ih38zj8ccqY#8vGHxLwJJVsgLEreRUDpmReudKtoduMF8Xm7Dv9DU8mDzm812xOyZwr6fMI

DOCUMENTO ES PARTE DE LA CUENTA DE CREDITO EN EL MUNICIPIO DE ZAPOTLAN EL GRANDE, JALISCO.



001706



RFC SSA821018KD8 SIIC 0 Permiso CRE PL/1926/EXP/ES/2015
 Régimen Fiscal: 601 General de Ley Personas Morales
 Domicilio Fiscal: KM. 17.5 CARR. GDL-MORELIA # S.N. LOS GAVILANES TLAJOMULCO DE ZUÑIGA, Jalisco 45645
 Expedido En: 45645
 KM. 17.5 CARR. GDL-MORELIA # S.N. LOS GAVILANES TLAJOMULCO DE ZUÑIGA, Jalisco 45645

Teléfono

Metodo de Pago: PUE Pago en una sola exhibición Forma de Pago: 01 Efectivo
 Moneda: MXN Pesos Mexicanos Cuenta: Banco:
 Uso del cfdi: G03 Gastos en general
 Condiciones de pago:

RFC MZG8501012NA
 Domicilio Cristóbal COLON # 62 CENTRO CIUDAD GUZMAN ZAPOTLAN EL GRANDE, JALISCO 49000

35.000 LTR Litro 34508 15101514 07 REGULAR 17.907090 0.00 626.75

ESTE DOCUMENTO ES UNA REPRESENTACION IMPRESA DE UN CFDI
 CUENTA DETALLADA
 MUNICIPIO DE ZAPOTLAN EL GRANDE, JALISCO.

Importe con letra: SETECIENTOS VEINTICUATRO PESOS CON 50/100 M.X.N.

Observaciones: 001707

Subtotal	626.75
Descuento	0.00
002 I.V.A. 16%	\$97.75
IVA Retenido	\$0.00
ISR Retenido	\$0.00
Total	\$724.50

Fecha y Hora 2021-07-24T15:43:32 No. de Serie del CSD 00001000000505369725 No. de Serie Certificado Sat 00001000000504204971

Folio Fiscal 46B1246A-92F8-48AF-B816-C6859D389028

Sello Digital

V8BacKwUl+QriUsmjNfj1DdUihLh0ZaCckp3o1RUxbEWx5xLQ1UIFGr0QdDpVIP3IRC52yhWjhbzmPxFYf9nA/B53yaYITamZrgTED8rBgYsNjF2ZomVpU2cihq
 O5W7gmfy+Qcsm60HQUF83/qOrdi1xuSbfutnNnlIK/svugGI00M8YXDvCIXJ7N+gELtoUDTE4iRpuZjletwMmJAQsqT8AuJDO0Mho+IjZITh50jQ/HZwTuWZB
 ZVg5V4HvHLQVmk+T2bhVpY0RWEf+trizDoQ3uwqVMFOIPpJ1J28SvBnGcZG8ckPD0xZhm85JsikZojbydDtgGqt0TX8g==

Sello Sat

K+N2dMGrofoC+MP2/E3Ekl+NQiw543fQM/hP7B8ftcr42InEgPvU+Hwwx9ybj1LEZMKBEz1UF7nr/mRa6LvBj8ZswvzYgB0r1/pLNIUlwIPbXdpGcmuQeFrODP
 A6pJUJeupUalRsr4r+DxNL+WY4gfpIsTkysrXqDB16BWisXWO02S8Z15Pywg9gkh34s5unughagyzi8JKsTYqAA8Z7O6MzC8DlvBgWgZaB5GtHJPtcw84U2krT
 VU9p6249XAwqdl/1NbxGptK4gfyqxAJm4zOopMUVk+WprLJIT6YYzy99wE133ISW6/gH65rL+urZIMX+gwRGGpCyesQ==

Cadena Original del Complemento De Certificación Digital Del SAT

||1.1|46B1246A-92F8-48AF-B816-C6859D389028|2021-07-24T15:43:32|PPD 101129EA3|V8BacKwUl+QriUsmjNfj1DdUihLh0ZaCckp3o1RUxbEWx5xLQ1U
 FG0QdDpVIP3IRC52yhWjhbzmPxFYf9nA/B53yaYITamZrgTED8rBgYsNjF2ZomVpU2cihqO5W7gmfy+Qcsm60HQUF83/qOrdi1xuSbfutnNnlIK/svugGI00M8
 YXDvCIXJ7N+gELtoUDTE4iRpuZjletwMmJAQsqT8AuJDO0Mho+IjZITh50jQ/HZwTuWZBZVg5V4HvHLQVmk+T2bhVpY0RWEf+trizDoQ3uwqVMFOIPpJ1J28
 SvBnGcZG8ckPD0xZhm85JsikZojbydDtgGqt0TX8g=||00001000000504204971||

ESTE DOCUMENTO ES UNA REPRESENTACION IMPRESA DE UN CFDI VERSIÓN 3.3

CADENA COMERCIAL OXXO, SA DE CV
CCO8605231N4

Régimen fiscal: 623 - Opcional para Grupos de Sociedades
Número de certificado: 0000100000506505905

CFDI de Ingreso

Serie y Folio: CIJ 338185497
Lugar de expedición: 49000
Fecha y hora de emisión: 24 Jul. 2021 - 14:11:33

Cliente

MUNICIPIO DE ZAPOTLAN EL GRANDE JAL
MZG8501012NA
COLON N.62 COL. CENTRO, CIUDAD GUZMAN, MEXICO, C.P. 49000
Uso de CFDI PD1 - Por definir

Código	Clave unidad	Descripción	Valor unitario	Cantidad	Importe	Descuento
	EA	COCACOLA LIGHT 600ML Código SAT: 50202306	\$ 10.74	2.00	\$ 21.47	\$ 0.00
Traslado	Impuesto: 002 - IVA	Tipo o factor: Tasa	Tasa o cuota: 0.160000	Base: \$ 21.47	Importe: \$ 3.43	
	EA	SPRITE LIMALIM 2.5LT Código SAT: 50202306	\$ 30.60	1.00	\$ 30.60	\$ 0.00
Traslado	Impuesto: 002 - IVA	Tipo o factor: Tasa	Tasa o cuota: 0.160000	Base: \$ 30.60	Importe: \$ 4.90	
	EA	FRESCA VDE 2.5 LT NR Código SAT: 50202306	\$ 30.60	1.00	\$ 30.60	\$ 0.00
Traslado	Impuesto: 002 - IVA	Tipo o factor: Tasa	Tasa o cuota: 0.160000	Base: \$ 30.60	Importe: \$ 4.90	
	EA	COCA-COLA NR 2.5 LT Código SAT: 50202306	\$ 31.90	1.00	\$ 31.90	\$ 0.00
Traslado	Impuesto: 002 - IVA	Tipo o factor: Tasa	Tasa o cuota: 0.160000	Base: \$ 31.90	Importe: \$ 5.10	

Subtotal \$ 114.57
IVA Traslado (0.160000) \$ 18.33

Total MXN \$ 132.90

Método de pago PUE - Pago en una sola exhibición

Forma de pago 01 - Efectivo

[Handwritten signature]
DOCUMENTO ES PARTE DE LA CUENTA DE CALLADA EN MUNICIPIO DE ZAPOTLAN EL GRANDE, JALISCO.

001709



Folio fiscal: 1d07b13c-ff66-47f3-bc93-dccbd7d4ebd2
RFC proveedor de certificación: SNF171020F3A
Cadena original del timbre:

Número de certificado SAT: 0000100000414211380
Fecha y hora de certificación: 24 Jul. 2021 - 14:11:34
Sello digital del SAT: [Digital Signature]

Sello digital del CFDI: [Digital Signature]

TOMAS CAPRERA S
AGUADILLA COLIMA

Clase	A2
Tarifa	60.35
IVA	9.65
Total	70.00
Placa	AGUADILLA S (a Colima)
Carro	AY 1000 SERO: 810659
Fecha	1-8
Horario	8:18:31

Este documento es válido hasta con el día
del mes posterior a
de este recibo para
generar la factura

ASISTENCIA EN RUTA
01 (800) 245 5265
www.autopistaaguadilla.com



0521204081031900 0002

001711

ESTE DOCUMENTO ES PARTE
DE LA CUENTA DETALLADA DEL
MUNICIPIO DE AGUADILLA
DE GRANDE JALISCO



ABARROTES JG, S.A. DE C.V.

R.F.C.: AJG160216T40 (341)41 844 97 (341)41.310 48
 Regimen fiscal: (601)General de Ley Personas Morales
 Domicilio fiscal Calle EFRAIN BUENROSTRO No 30A entre
 CONSTITUCION y MEDELLIN, Col. CENTRO CP.
 49000, ZAPOTLAN EL GRANDE, JALISCO, MEXICO

FACTURA

Comprobante fiscal digital (Ingreso)

Serie: JG Folio: 19440

Fecha: 2021-07-27T16:54:27

Forma de pago: (01)Efectivo

Método de pago y Cuenta:
(PUE)Pago en una sola exhibición

Uso de CFDI: (G01)Adquisición de mercancías

Facturado a: (5155)

MUNICIPIO DE ZAPOTLAN EL GRANDE, JALISCO.

Calle COLON No. 82, Col. CENTRO, CP. 49000, CD. GUZMAN, ZAPOTLAN EL GRANDE, JALISCO

R.F.C.: RFC: MZG8501012NA Vendedor:

Expedido en Calle EFRAIN BUENROSTRO, CP. 49000, MEXICO

Lugar de expedición 49000

Cant	Und	Clave	Clave SAT	Und	Descripción	Precio Unitario	Importe
4.000	FC	07151	50201709	H87	NESCAFE CLASICO 175 GR	97.000000	388.00
20.000	LT	1701	50467007	H87	ATUN DOLOREZ ACEITE 140 R	16.200000	324.00
6.000	FC	33021	50171800	H87	MAYONESA MC YDE # 8 210 GR	16.000000	96.00
5.000	pz	02271	52151504	XPK	VASO JAGUAR # 12 C/50	31.900000	159.50
5.000	pz	02181	52151502	XPK	CHAROLA 086 CHCA C/50	17.240000	86.20
5.000	pz	02171	52151502	XPK	CHAROLA 855 C/50	18.100000	90.50
1.000	CT	2109	50181900	XBX	MARIAS GAMESA 20/170	180.000000	180.00
12.000	LT	1713	50466800	H87	ELOTE CORINA 220 GR	8.400000	100.80
12.000	LT	1709	50466800	H87	CHICHARO DEL MONTE 220	6.500000	78.00
4.000	PQ	45171	50171800	H87	CATSUP EMBASA 1 KG	18.900000	75.60
6.000	LT	1721	50465525	H87	RAJAS COSTEÑA 220 GR	11.000000	66.00
6.000	BT	36501	50202300	H87	SUERO ELECTROLIC FRESA 625 ML	17.100000	102.60

UN MIL OCHOCIENTOS PESOS 99/100 M.N.		Subtotal	1,747.20
		Descuento	0.00
		I.V.A.	53.79
		Total	1,800.99

Este documento es una representación impresa de un CFDI Folio fiscal: B55D409D-E3E0-4C58-9A19-5A13559FFC2E
 Fecha y hora de certificación: 2021-07-28T16:52:25
 Sello digital del CFDI:
 rXPjR4TK+Q0UL7qYBR6CqmvzqBthyGanubkFpuebnvIZskApJqR4VAQH7R+8dur42JUPIKz5hMiz1xy26pJ8NCHxn4dc
 LmL+GEwbWtqfntssamQVBRPQs1WNAFIRI10UcbpsACRrlgpTcGAEiqA0iqdA7e2EXWyyB0SP50mVbWrtA+Nel37xQyY+9ZK
 Número de serie del Certificado de Sello Digital: D06E109300259C370C24
 Número de serie del Certificado de Sello Digital del SAT: 0000109300259C1000425
 Cadena original del complemento de certificación digital del SAT:
 [1] 1|B55D409D-E3E0-4C58-9A19-5A13559FFC2E|2021-07-28T16:52:25|TS P380224QW0|
 rXPjR4TK+Q0UL7qYBR6CqmvzqBthyGanubkFpuebnvIZskApJqR4VAQH7R+8dur42JUPIKz5hMiz1xy26pJ8NCHxn4dc
 LmL+GEwbWtqfntssamQVBRPQs1WNAFIRI10UcbpsACRrlgpTcGAEiqA0iqdA7e2EXWyyB0SP50mVbWrtA+Nel37xQyY+9ZK
 Sello digital del SAT:
 C7Gz9AyA2GKJ4Rw0r5hgDCuBjNHDecl8hDSSG1v84wzP8byryaaCS5qUdW0vq3KooL4M5IA7eY5w0Py4C:RDer7SG15Tr01
 5YUa7KAmSoQADYyYyVeADkG4VcrF84Lw0zOZcH9v9MxyColRPY:1jgs1YWd5qFAEj1K80bYY0Wqtsneh8p6mvd4mabXea



001713

ESTE DOCUMENTO ES PROPIEDAD DE
 LA COMPANIA DE TALLERES
 Y SERVICIOS DEL MUNICIPIO DE
 ZAPOTLAN EL GRANDE, JALISCO



MUNICIPIO DE ZAPOTLAN EL GRANDE, JALISCO
Sistema Integral de Contabilidad Gubernamental
PÓLIZA CONTABLE

Detallado (Total)

No. Póliza :012100 **AFFECTADA** **Fecha :**11/08/2021 **Tipo:**DIARIO - 42 COMPROBACION DE GASTOS

Concepto :VIATICOS CINDY ESTEFANY GARCIA OROZCO; SINDICO Y PERSONAL DE SINDICATURA; DIA 06 AGO 2021 SDA 06:30 Y REG 20:30 HRS; A CD GUADALAJARA, JAL. A LAS INSTALACIONES DE LA SECRETARIA DE ADMINISTRACION, PARA REVISION DEL CONTRATO DE COMODATO CBTA. SE CUMPLIO CON COMISION EN TIEMPO Y FORMA; ALIMENTOS \$559 CASETAS \$334 GASOLINA \$600. SEG TR 2099

UP	UR	UE	FF	Cuenta Contable	Descripción Cuenta Contable	Cargo	Abono
03-01-01	01-01-01	01-01-01	5-1-03-08-005		GASTOS DE REPRESENTACION	1,493.00	
			1-1-02-03-003-0010		CINDY ESTEFANY GARCIA OROZCO 2099		1,493.00
03-01-01	01-01-01	01-01-01	8-2-04-03		SERVICIOS GENERALES (COMPROMETIDO)	1,493.00	
03-01-01	01-01-01	01-01-01	8-2-05-03		SERVICIOS GENERALES (DEVENGADO)	1,493.00	
03-01-01	01-01-01	01-01-01	8-2-06-03		SERVICIOS GENERALES (EJERCIDO)	1,493.00	
03-01-01	01-01-01	01-01-01	8-2-07-03		SERVICIOS GENERALES (PAGADO)	1,493.00	
03-01-01	01-01-01	01-01-01	8-2-02-03		SERVICIOS GENERALES (POR EJERCER)		1,493.00
03-01-01	01-01-01	01-01-01	8-2-04-03		SERVICIOS GENERALES (COMPROMETIDO)		1,493.00
03-01-01	01-01-01	01-01-01	8-2-05-03		SERVICIOS GENERALES (DEVENGADO)		1,493.00
03-01-01	01-01-01	01-01-01	8-2-06-03		SERVICIOS GENERALES (EJERCIDO)		1,493.00
TOTALES						\$7,465.00	\$7,465.00

Capturó: L.C. ROSALBA LILIANA SUAREZ GARCIA

Afectó: SUSANA LARA GARCIA

174 • +
385 • +
95 • +
95 • +
72 • +
72 • +
600 • +
1,493 • *

••0••CA

001714

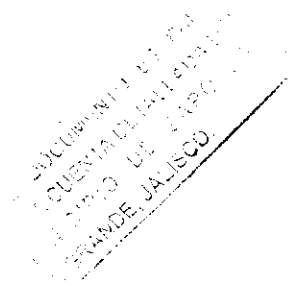



ZAPOTLÁN
EL GRANDE
Gobierno Municipal

REPORTE DE COMISIONES FORANEAS

HACIENDA MUNICIPAL

No. REGISTRO PRESUPUESTAL



GTO. POR COMPROBAR



FONDO DE CAJA



PARA CONTRARECIBO

DIRECCION	SINDICATURA	DEPARTAMENTO	SINDICATURA
-----------	--------------------	--------------	--------------------

FECHA Y HORA DE SALIDA	06 / 08 / 2021	06.30	HORAS
FECHA Y HORA DE LLEGADA	06 / 08 / 2021	20.30	HORAS

VEHICULO EN QUE SE HACE LA COMISION	PARTICULAR	No. ECONOMICO
-------------------------------------	-------------------	---------------

NOMBRE DEL(S) COMISIONADO(S)	MTRA. CINDY ESTEFANY GARCIA OROZCO SINDICO MUNICIPAL Y LIC. GLORIA PENA GARCIA ASISTENTE
JURIDICO	

DEPENDENCIA(S) VISITADA(S)	CIUDAD
SECRETARIA DE ADMINISTRACION	GUADALAJARA, JALISCO

AGENDA DE ACTIVIDADES	RESULTADO OBTENIDO
REVISION DEL CONTRATO DE COMODATO CBTA	SEGUIMIENTO

Tn 2099
VIATICOS

\$ 1,674.-

PARTIDA 30101

3,805

	LUNES	MARTES	MIERCOLES	JUEVES	VIERNES	SABADO	SUB-TOTAL
ALIMENTOS					\$ 559,00		\$ 559,00
HOSPEDAJE							
CASEROS					\$ 334,00		\$ 334,00
GASOLINA					\$ 600,00		\$ 600,00
PASAJES							
ESTACIONAMIENTO							
TAXIS							

631715

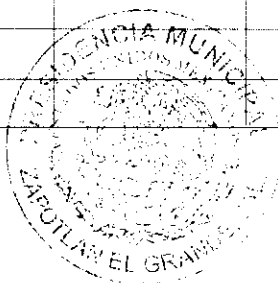

DOCUMENTO ES PARTE
DE CUENTA DETALLADA DEL
EJERCICIO DE ZAPOTLÁN
EL GRANDE, JALISCO.

GRAN TOTAL \$ 1,493.00

NOMBRE Y FIRMA	
MTRA. CINDY ESTEFANY GARCIA OROZCO	
COMISIONADO	

NOMBRE Y FIRMA	
LIC. MARIA LUIS JUAN MORALES	
DIRECTOR	

NOMBRE Y FIRMA	
V. PRESUPUESTOS	



Dependencia: Presidencia Municipal
Oficio No. 0590/2021
Asunto: Comisión

MTRA. CINDY ESTEFANY GARCÍA OROZCO
SINDICO MUNICIPAL

LIC. GLORIA STEPHANIA PEÑA GARCÍA
ASISTENTE JURÍDICO

PRESENTES

Considero oportuna la ocasión para enviarles un atento saludo, y a la vez les informo que han sido **COMISIONADAS** para asistir a **SECRETARÍA DE ADMINISTRACIÓN** en la **Ciudad de Guadalajara, Jalisco**, el día **viernes 6 de agosto** del año en curso, para revisión de Contrato de Comodato del CBTA.

El traslado será en **vehículo particular** y la salida será a las **07:00 horas**. Por lo anterior les solicito tramitar los viáticos correspondientes.

Sin otro particular por el momento, quedo a sus finas atenciones reiterándoles mi más alta y distinguida consideración.

ATENTAMENTE

"2021, AÑO DEL 130 ANIVERSARIO DEL NATALICIO DEL ESCRITOR Y DIPLOMÁTICO GUILLERMO JIMENEZ"
Ciudad Guzmán, Municipio de Zapotlán el Grande, Jalisco; Agosto 03 de 2021.



LIC. MARIA LUIS JUAN MORALES
PRESIDENTA MUNICIPAL INTERINA

C.c.p. Archivo
MLM/CEGO/ajm

001716

ESTE DOCUMENTO ES PARTE
DE LA CUENTA DETALLADA DEL
MUNICIPIO DE
ZAPOTLÁN EL GRANDE, JALISCO

Av. Cristobal Colón #62, Centro Histórico
CP 49000, Cd. Guzmán, Zapotlán el Grande, Jal.
Tel: (341) 575 2500
www.ciudadguzman.gob.mx





FACTURA

SOCUD 37672

CAFE SIRENA, S. DE R.L. DE C.V.

SUCURSAL: 38647

CSI020226MV4

TICKET: 596501531

601 - General de Ley Personas Morales

FECHA DE EMISIÓN: 09/08/2021 07:56:07 p. m.

USO CFDI G03 - Gastos en general

LUGAR DE EMISIÓN: 45645

TIPO DE DOCUMENTO: Ingreso

MONEDA: MXN

MUNICIPIO DE ZAPOTLÁN EL GRANDE, JALISCO

MZG8501012NA

CANT	PRODUCTO				IMPUESTO		COSTO	
	CLAVE	CONCEPTO	UNIDAD	U DE M	TASA %	MONTO	PRECIO UNITARIO	TOTAL
1	90101700	SERVICIOS DE CAFETERÍA AL 16%	Servicio	E48 - Unidad de servicio	16	24.00	\$150.00	\$150.00

FORMA DE PAGO 01 - Efectivo

CIENTO SETENTA Y CUATRO PESOS 00/100 MXN

CONSUMO DEL DÍA 06/08/2021

SUBTOTAL	\$150.00
IVA	\$24.00
TOTAL	\$174.00

Folio Fiscal	Fecha y Hora de Certificación	No. Certificado Digital	Método de Pago
B8BA08FE-CA56-4CB7-A13D-E50723AF7577	09/08/2021 07:56:08 p. m.	00001000000502570013	PUE - Pago en una sola exhibición

ESTE DOCUMENTO ES UNA REPRESENTACIÓN IMPRESA DE UN CFDI

ESTE DOCUMENTO ES UNA REPRESENTACIÓN IMPRESA DE UN CFDI

LA CUENTA DETALLADA EN ESTE DOCUMENTO CORRESPONDE AL MUNICIPIO DE ZAPOTLÁN EL GRANDE, JALISCO

No. serie CSD SAT 00001000000505211329

Sello digital del emisor

RyWuBYTZg4CXnGmthojngKCoqyPUOPxchB3KNGZyFIPIU4EObA7SDXcnNTNIMNBcyexVyoEUPNyn2m8LJQLQk0cZQ71xHVMQALYBuyZGqNv1yWmSah9Y6j3iHf+eozvXDW4muk7hDfDu...

Sello digital del SAT

o8Uv3wifFXn+NUKZpDO3BRx0K9ehq1TL2g18T7vHl6xRHw50Ww0edHFyp2YITqJuu+VsTFFIbw2lmeS6XG9g8LTPFvH4brvRoCht.sA1dXG3omyUHdbypBdc83UFeF02+ESgZExqHARRq36v...

Cadena original del complemento de certificación digital del SAT

||1|B8BA08FE-CA56-4CB7-A13D-E50723AF7577|2021-08-09T19:56:08|INT20124V62|RyWuBYTZg4CXnGmthojngKCoqyPUOPxchB3KNGZyFIPIU4EObA7SDXcnNTNIMNBcyexVyoEUPNyn2m8LJQLQk0cZQ71xHVMQALYBuyZGqNv1yWmSah9Y6j3iHf+eozvXDW4muk7hDfDu...



ESTRATEGIAS EXITOSAS SA DE CV
RFC: EEX080825F28

Tipo de Comprobante: I - Ingreso
CALZADA INDEPENDENCIA SUR No. 168 CENTRO,
Guadalajara 44100
Régimen Fiscal: 601 - General de Ley Personas Morales

Forma de pago 01 - Efectivo Folio - 88681
Método de pago PUE - Pago en una sola exhibición Fecha 6/8/2021 19:31:18
Moneda: MXN - Peso Mexicano

Datos del cliente

Cliente: H AYUNTAMIENTO DE ZAPOTLAN EL GRANDE, JALISCO
R.F.C.: MZG8501012NA Uso CFDI: G03 - Gastos en general
Domicilio: AV. CRISTOBAL COLON No. 62, Ciudad Guzmán Centro, C.P. 49000, Ciudad Guzmán, Jalisco, México

Cantidad	Unidad	Clave Unidad SAT	Clave Producto/Servicio	Concepto / Descripción	Valor Unitario	Descuentos	Impuestos	Importe
1.00	NO APLICA	E48 - Unidad de servicio	90101501 - Restaurantes	ALIMENTOS CH 178275	331.89	0.00	002 - IVA - 53.11	331.89

Importe con letra:
TRESCIENTOS OCHENTA Y CINCO PESOS 00/100 M.N.

SUBTOTAL: 331.89
I.S.H.: 0.00
I.V.A.: 53.11
TOTAL: 385.00

CFDI Relacionado:
Tipo Relación: -
CFDI Relacionado:

Información Adicional



Serie del Certificado del emisor 00001000000505221265
Folio fiscal A449D5D8-1385-466B-8DC7-5DE2C4EC8B43
No. de Serie del Certificado del SAT 00001000000505142236
Fecha y hora de certificación Agosto 6 2021 - 19:31:21

Este documento es una representación impresa de un CFDI

Sello Digital del CFDI

b8J4rZ6DIlpcses/O1/1DWIZclIEFm7aDJI67X10loU/jVY+Gib7/igd3QJMe8rtr6orFHgPo/edOT5r/U4m7f
RndXc3WHD7LV5NeSdR3QqDQbKnHjnEYqW/wOWa4OtOj89/n4VUL4W84HTASbe583Cav5JFWOKMA7v1VC563B8g
xhBdpPBmIvok5yCw5UyKqBLxLfoQBT3TDyMri9rRSDV2zEBJH8NPKQjRA2xss4ECFSkanvgY1LYikl18JdfjE9
250ciQeEgJ5k5wTK0h8WQKHmz/rz/jjHsAfI4UscLECMnolsbZCF6m0OzARAxNUwrAdJqCSRd+JLoHrmQ6Q==

Sello del SAT

QnUPwCktsEQOzrcKZYaf8HD4wNVTVPx+uxQIQkUikvwhEFx7n10Yd60X8uMF7mmxec+Dh3eqqb6iPTc
tDQ6Tyf8nLFG/AcoCnRphMBx0tvq5kCuMPx26ztl0lpwVn0f70UhoDchjsT9uGqI2GRukdJwf4vw075D
joF5CWXXHOS8lv4Vbi3rmtvclnctvCjvXbe9fFAQD8UtaLAcqj/NYXp3lqMwGunHbNfDU6KTq3WhEgVpt
uQFxo4KZFy6bgJ5+/TWli/FQKoXCjI17KADOWSOwMZE6XKv3SnvFq65QZmbYpJFIHK/4Dov/Y/5f5aOp
IX4MAF5eCcZg+olatHmfKg==

Cadena original del complemento de certificación digital del SAT

||1.1|A449D5D8-1385-466B-8DC7-5DE2C4EC8B43|2021-08-06T19:31:21|MAS0810247C0|b8J4
rZ6DIlpcses/O1/1DWIZclIEFm7aDJI67X10loU/jVY+Gib7/igd3QJMe8rtr6orFHgPo/edOT5r/U4m
7fRndXc3WHD7LV5NeSdR3QqDQbKnHjnEYqW/wOWa4OtOj89/n4VUL4W84HTASbe583Cav5JFWOKMA7v
1VC563B8gxBdpPBmIvok5yCw5UyKqBLxLfoQBT3TDyMri9rRSDV2zEBJH8NPKQjRA2xss4ECFSkanvgY
1LYikl18JdfjE9250ciQeEgJ5k5wTK0h8WQKHmz/rz/jjHsAfI4UscLECMnolsbZCF6m0OzARAxNUwr
AdJqCSRd+JLoHrmQ6Q==|00001000000505142236||

ESTE DOCUMENTO ES PARTE DE LA CUENTA DETALLADA DEL AYUNTAMIENTO DE ZAPOTLAN EL GRANDE, JALISCO.

001718

TRAMO CARRETERO
GUADALAJARA-COLIMA

Clase	A2
Tarifa	62,07
IVA	9,93
Total	72,00

Plaza de Cobro Sayula (a Guadalajara)
Carril: SAY-LG07 CAJERO: 810912
FOLIO: 816606
06/08/2021 06:53:31

Usted cuenta hasta con 15 dias naturales del mes posterior a la impresion de este recibo para generar su factura

ASISTENCIA EN RUTA
01 (800) 343 5265
www.autopistaguadalajaracolima.com



052121806533181660600129000003

TRAMO CARRETERO
GUADALAJARA-COLIMA

Clase	A2
Tarifa	81,90
IVA	13,10
Total	95,00

Plaza de Cobro Acatlan II (a Guadalajara)
Carril: ACA-LG07 CAJERO: 710869
FOLIO: 338995
06/08/2021 07:22:43

Usted cuenta hasta con 15 dias naturales del mes posterior a la impresion de este recibo para generar su factura

ASISTENCIA EN RUTA
01 (800) 343 5265
www.autopistaguadalajaracolima.com



052121807224333899500063000005

ESTE DOCUMENTO ES PARTE DE LA CUENTA DETALLADA DEL MUNICIPIO DE GUAYABATE GRANDE, JALISCO

TRAMO CARRETERO
GUADALAJARA-COLIMA

Clase	A2
Tarifa	81,90
IVA	13,10
Total	95,00

Plaza de Cobro Acatlan II (a Colima)
Carril: ACA-LC04 CAJERO: 710313
FOLIO: 996897
06/08/2021 16:31:02

Usted cuenta hasta con 15 dias naturales del mes posterior a la impresion de este recibo para generar su factura

ASISTENCIA EN RUTA
01 (800) 343 5265
www.autopistaguadalajaracolima.com



052121816310299689700054000005

TRAMO CARRETERO
GUADALAJARA-COLIMA

Clase	A2
Tarifa	62,07
IVA	9,93
Total	72,00

Plaza de Cobro Sayula (a Colima)
Carril: SAY-LC02 CAJERO: 810379
FOLIO: 709005
06/08/2021 19:58:35

Usted cuenta hasta con 15 dias naturales del mes posterior a la impresion de este recibo para generar su factura

ASISTENCIA EN RUTA
01 (800) 343 5265
www.autopistaguadalajaracolima.com



052121819583570900500119000003

001719



Versión: 3.3
 Tipo Comprobante: I - Ingreso
 Moneda: MXN
 Tipo Cambio: 1
 Lugar Expedición: 45640

BWEB - 31

Fecha Emisión: 2021-08-09T19:52:04
 Fecha Certificación: 2021-08-09T19:52:05
 Folio Fiscal:
 BA0F4A86-226E-4804-9ED4-B2FC9082324E

Emisor

Combustibles Tlajomulco S.A. de C.V.
 RFC: CTL050627SF1
 Régimen Fiscal: 601 - General de Ley Personas Morales

Receptor

MUNICIPIO DE ZAPOTLÁN EL GRANDE
 RFC: MZG8501012NA
 Uso CFDI: G03 - Gastos en general

CFDI Relacionados

Folio Fiscal

ClaveProdServ	Cantidad Unidad	Descripción	Valor Unitario	Impuestos	Importe
15101515	27.2850 LTR	Premium	\$19,032876	002 IVA \$80.69	\$519.31

Método de pago: PUE - Pago en una sola exhibición
 Forma de pago: 28 - Tarjeta de débito
 Condiciones de pago:
 Importe con letra: SEISCIENTOS PESOS 00/100 M.N.

Subtotal	\$519.31
Descuento	\$0.00
Impuestos Traslados	\$80.69
Impuestos Retenidos	\$0.00
Total	\$600.00

Observaciones:
 Factura de Recibos 0152968,

Cadena original del complemento de certificación digital del SAT

[1.]BA0F4A86-226E-4804-9ED4-B2FC9082324E|2021-08-09T19:52:05|PPD101129EA3|M.JhxEb3NPj5D+1pgv7zgZPD7ryhow6q2R.JsviFoQG6IVhu3xUvjl0SA6KTqKyFnnJFmd5t9OqES
 CMP3QHEyBftzmKj1e87nflSKs1c+Kg3l5KVlC+Ln55GqSku8nuQrpppKyA1gIU+uw8fSkRdyN8HufC1u8O8atlmwg/eSH5g/aJR/WX9NREX7Q8OpVqTjPnOWOP4/Y4GIYmMx4vjuwXD0Q6q
 4bstTnXkbn9HZ08vZmhvF/PniJYkIen6UZPUOppDdw1Y3uHhH61z10SK2+GU5skhQxMGz6G+Zj2PkJxPaA0/B1aWEkr+eawGkhGhfsgehsESaSBTCqluwJg==|00001000000504204971



Sello digital del Emisor

M.JhxEb3NPj5D+1pgv7zgZPD7ryhow6q2R.JsviFoQG6IVhu3xUvjl0SA6KTqKyFnnJFmd5t9OqES
 CMP3QHEyBftzmKj1e87nflSKs1c+Kg3l5KVlC+Ln55GqSku8nuQrpppKyA1gIU+uw8fSkRdyN8HufC1u8O8atlmwg/eSH5g/aJR/WX9NREX7Q8OpVqTjPnOWOP4/Y4GIYmMx4vjuwXD0Q6q
 4bstTnXkbn9HZ08vZmhvF/PniJYkIen6UZPUOppDdw1Y3uHhH61z10SK2+GU5skhQxMGz6G+Zj2PkJxPaA0/B1aWEkr+eawGkhGhfsgehsESaSBTCqluwJg==

Sello digital del SAT

U7Y2YHu+/hxPp1dG/D/Hu/qGwRucKC0+JB11SnkPT1S.JcgVp4fu+Xuq36VZwSGVpmHayX/dj6uyMhEPIROwJQQs1U+rxF16N1vJOU157jev
 yWCFllgNhj1xVY+e6oPyqFwvNKZG/uhu/m7l8qX7WY5TFBiseAGXdH44Wg5JKABNEYBaDc7xGZcUDlwhOwgGC3RMwUFNmbn+bb0
 2Ux16zDOZgYDZfyIDw/vh2TnkrVA7FT0okZ6dqL.OSDCI8KGN8M3EXvTmZ3svr2CXHNI+M1L1CUN/3smiKke3LuAOajQ116CwkGLCTFX
 AUU7gsHCS6SFw0t6yL8M1DKsag==

No. Certificado del Emisor: 00001000000504554848

No. Certificado del SAT: 00001000000504204971

Este documento es una representación impresa de un CFDI

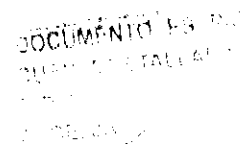

001720



MUNICIPIO DE ZAPOTLAN EL GRANDE, JALISCO
Sistema Integral de Contabilidad Gubernamental
PÓLIZA CONTABLE

Detallado (Total)

No. Póliza :011967 **AFFECTADA** **Fecha :**12/08/2021 **Tipo:**DIARIO - 42 COMPROBACION DE GASTOS

Concepto :VIATICOS A MIGUEL ANGEL DE LA CRUZ GOMEZ; AUXILIAR ADMVO PATRIMONIO; DIA 06 AGO 2021 SDA 08:15, REG 17:30 HRS Y DIA 10 AGO 2021 SDA 08:40 Y REG 17:30 HRS; A CD GUADALAJARA, JAL. A LAS INSTALACIONES DE VARIAS DEPENDENCIAS DEL ESTADO PARA TRAMITES ADMVOS Y TRASLADO DE PERSONAL DEL AYUNTAMIENTO; AMBOS DIAS. SE CUMPLIO CON TRAMITES Y TRASLADOS EN TIEMPO Y FORMA. ALIMENTOS \$624 CASSETAS \$668 ESTACIONAM \$188; SEG TR 2173 Y 2184.

UP	UR	UE	FF	Cuenta Contable	Descripción Cuenta Contable	Cargo	Abono
05-01-02	01-01-01	5-1-03-07-005			VIATICOS EN EL PAIS	1,480.00	
		1-1-02-03-032			MIGUEL ANGEL DE LA CRUZ GOMEZ 2173		740.00
		1-1-02-03-032			MIGUEL ANGEL DE LA CRUZ GOMEZ 2184		740.00
05-01-02	01-01-01	8-2-04-03			SERVICIOS GENERALES (COMPROMETIDO)	1,480.00	
05-01-02	01-01-01	8-2-05-03			SERVICIOS GENERALES (DEVENGADO)	1,480.00	
05-01-02	01-01-01	8-2-06-03			SERVICIOS GENERALES (EJERCIDO)	1,480.00	
05-01-02	01-01-01	8-2-07-03			SERVICIOS GENERALES (PAGADO)	1,480.00	
05-01-02	01-01-01	8-2-02-03			SERVICIOS GENERALES (POR EJERCER)		1,480.00
05-01-02	01-01-01	8-2-04-03			SERVICIOS GENERALES (COMPROMETIDO)		1,480.00
05-01-02	01-01-01	8-2-05-03			SERVICIOS GENERALES (DEVENGADO)		1,480.00
05-01-02	01-01-01	8-2-06-03			SERVICIOS GENERALES (EJERCIDO)		1,480.00
TOTALES						\$7,400.00	\$7,400.00

Capturó: L.C. ROSALBA LILIANA SUAREZ GARCIA

Afectó: SUSANA LARA GARCIA

001721

DOCUMENTO ESTE
 SE CUENTA REGISTRADO EN
 EL MUNICIPIO DE ZAPOTLAN EL
 GRANDE, JALISCO.



ZAPOTLÁN
EL GRANDE
Gobierno Municipal

REPORTE DE COMISIONES FORANEAS

HACIENDA MUNICIPAL

Nº. REGISTRO PRESUPUESTAL

GTC POR COMPROBAR

FONDO DE CAJA

PARA CONTRARECIBO

DIRECCION HACIENDA MUNICIPAL DEPARTAMENTO PATRIMONIO MUNICIPAL

FECHA Y HORA DE SALIDA DIA 106 MES 108 AÑO 2021 8:15 A.M. HORAS

FECHA Y HORA DE LLEGADA DIA 106 MES 108 AÑO 2021 5:30 P.M. HORAS

VEHICULO EN QUE SE HACE LA COMISION YARIS No. ECONOMICO 392

NOMBRE DEL (OS) COMISIONADO(S) MIGUEL ANGEL DE LA CRUZ GÓMEZ

DEPENDENCIA(S) VISITADA(S) PASAPORTES, RUSIA 1062-1 CIUDAD GUADALAJARA!
FINANZAS, SECRETARIA DE CULTURA

AGENDA DE ACTIVIDADES APOYO DE RECOBER CAJA CON LIBROS Y TRAMITES EN DEPENDENCIAS DE GOBIERNO RESULTADO OBTENIDO APOYO EN TIEMPO Y FORMA.

Tr. 2173
VIATICOS \$ 740.- PARTIDA 5.1.2 3.7.05

	LUNES	MARTES	MIERCOLES	JUEVES	VIERNES	SABADO	SUB-TOTAL
ALIMENTOS					358.00		358.00
HOSPEDAJE							
CASERAS					334.00		334.00
GASOLINA							
PASAJES							
ESTACIONAMIENTO					107.00		107.00
TAXIS							

001722

GRAN TOTAL 799.00

Sol. \$740.-

NOMBRE Y FIRMA
[Signature]
COMISIONADO

HACIENDA MUNICIPAL
ESTADOS UNIDOS MEXICANOS
ZAPOTLÁN EL GRANDE, JALISCO
NOMBRE Y FIRMA
[Signature]
DIRECTOR

NOMBRE Y FIRMA
Vo. 5. PRESUPUESTOS



ZAPOTLÁN
EL GRANDE
GOBIERNO MUNICIPAL



Tierra
de Grandes

Dependencia: Patrimonio Municipal.
Oficio Número: 189 /2021.
Asunto: COMISION

MIGUEL ANGEL DE LA CRUZ GOMEZ
AUXILIAR ADMINISTRATIVO
PRESENTES.

Por medio del presente les envío un cordial saludo y a la vez les informo que han sido comisionados para viajar a la Ciudad de Guadalajara, Jalisco, el día viernes 6 de agosto del presente. Recoger material de la casa de la cultura, tramites de tesorería, tramite de entrega y recoger maleta de pasaportes. Pago de refrendo de vehículo de presidencia.

Salida de Ciudad Guzmán a las 7:00 A.M. Regreso cuando se terminen las actividades a realizar.

Sin más por el momento me despido de Usted, quedando a sus órdenes para cualquier duda o aclaración al respecto.

ATENTAMENTE

"2021, AÑO DEL 130 ANIVERSARIO DEL NATALICIO DEL ÉSCRITOR Y DIPLOMATICO GUILLERMO JIMENEZ"

Cd. Guzmán Municipio de Zapotlán el Grande, Jalisco, 5 de agosto de 2021



MTRA: LUCIA TOSCAÑO VICTORIO
JEFE DE PATRIMONIO

PATRIMONIO MUNICIPAL

MTRO. TEOFILO DE LA CRUZ MORAN
TESORERO MUNICIPAL



ESTE DOCUMENTO ES PARTE DE LA CUENTA DETALLADA DEL MUNICIPIO DE ZAPOTLÁN EL GRANDE, JALISCO.

C.c.p. Archivo.



Restaurante El Tapatiotl

RFC emisor:	REGL550824915	Folio fiscal:	AAA18EB8-44DC-4831-918F-7406268E3999
Nombre emisor:	LUZ MA. REYNOSO GUZMAN	No. de serie del CSD:	00001000000504465028
RFC receptor:	MZG8501012NA	Código postal, fecha y hora de emisión:	44360 2021-08-09 11:50:56
Nombre receptor:	Municipio De Zapotlan El Grande Jalisco	Efecto de comprobante:	Ingreso
Uso CFDI:	Gastos en general	Régimen fiscal:	Incorporación Fiscal

Conceptos

Clave del producto y/o servicio	No. identificación	Cantidad	Clave de unidad	Unidad	Valor unitario	Importe	Descuento	No. de pedimento	No. de cuenta predial
90101503		1	H87		112.00	112.00			
Descripción	Alimentos								

Moneda:	Peso Mexicano	Subtotal	\$ 112.00
Forma de pago:	Efectivo	Total	\$ 112.00
Método de pago:	Pago en una sola exhibición		

Sello digital del CFDI:

dq1X6k2yHgKPWRKJxb2WgkdCW2THxAA7IggqnnwD0QFEExiH+xjN6xwfx/8PUq2ITxnsld7n1XDnEfs0mMo3ivCOnZwbxFedUHWt/Cn22d3OIZ1jflQBxojlURNWVMVhgBpOjKpxnbweYv689R2zXw2SmLAquaPVIDo/FQzKuT39kWkwuUSIUsc9c4WbRQR0HGAApZicxnp5kdUICKpx3hNK5L2U59IsJmdkBr9jzzcdZOKQ1fID11YJAmeu14AXN+azzidD3mOO2kzFCNVSkKfCOR9JZWGILflrFnH5uMain0DHUiv2xKCbuQI5YEmfkApJLE8+ZDDm92g==

Sello digital del SAT:

b57854oUeS3yPUcEgp2zuuviPCE2OEuFJaFp+c1EMUbe5Mcq2wVPqUqrc7y5omWXWmkf9mFipnRIk26ELizQxiXvwuIC3YCxUsntAJglAH3nW9B+g5rMctJUJY2nyQ1XErog5YNtqshv1vqudgvh5KZBReV+PX4McRwjz8MdmnGbzKwVeUPY1FUJR4YgvzRfni5d1XGnblCV3mto/JEoikkUtvx29GY58oyWZdSkuaIUPmJAIBaA7SWhZBKRoRIIKhGPaxs1D0Yi8x7XQ+4w0GgG5w653RMrYs5Q1paSrDhrwRIMjT+G4JVnuu7KA7FhaSnFXasW2gmA1gA==

Cadena Original del complemento de certificación digital del SAT:

||1.1|AAA18EB8-44DC-4831-918F-7406268E3999|2021-08-11T13:16:02|SAT970701NN3|dq1X6k2yHgKPWRKJxb2WgkdCW2THxAA7IggqnnwD0QFEExiH+xjN6xwfx/8PUq2ITxnsld7n1XDnEfs0mMo3ivCOnZwbxFedUHWt/Cn22d3OIZ1jflQBxojlURNWVMVhgBpOjKpxnbweYv689R2zXw2SmLAquaPVIDo/FQzKuT39kWkwuUSIUsc9c4WbRQR0HGAApZicxnp5kdUICKpx3hNK5L2U59IsJmdkBr9jzzcdZOKQ1fID11YJAmeu14AXN+azzidD3mOO2kzFCNVSkKfCOR9JZWGILflrFnH5uMain0DHUiv2xKCbuQI5YEmfkApJLE8+ZDDm92g==|00001000000504465028||

RFC del proveedor de certificación. SAT970701NN3 Fecha y hora de certificación. 2021-08-11 13:16:02
 No. de serie del certificado SAT 00001000000504465028



001724



ESTE DOCUMENTO ES PARTE DE LA CUENTA DETALLADA DEL MUNICIPIO DE ZAPOTLAN EL GRANDE, JALISCO

06/08/2021

Para facturar, usted debe ingresar sus datos de facturación en la página

www.eltarallo.com.mx/facturacion

Si no funciona <http://goo.gl/Txm9t9>

IMPORTE DE CONSUMO: \$112

FOLIO DE TIQUET: 12184

ATENCIÓN: Fernando Jimenez

VERIFICADOR: 1540 2606

Luego de ingresar los datos solicitados, debe ver una página de confirmación

"Se han registrado sus respuestas"

Su factura se enviará cuando sea elaborada con los datos proporcionados

001725

facturado

ESTE DOCUMENTO ES PARTE DE LA CUENTA DETALLADA DEL MUNICIPIO DE EL GRANDE.

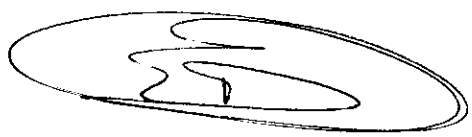

Teresa de Jesús Escamilla Jauregui

I - Factura - VERSIÓN 3.3

483
No. de serie del CSD del emisor
 00001000000410567464
Fecha y Hora de emisión
 2021-08-09T23:08:21
Folio Fiscal
 99D2FC91-F990-11EB-98AC-00155D014009

Emisor

RFC: EAJT681013GS8
 Razón Social: TERESA DE JESUS ESCAMILLA JAUREGUI
 Regimen Fiscal: 621 - Incorporación Fiscal

Lugar de expedición: 44100

Tipo de Cambio: 0.00

Fecha y hora de certificación	No. de serie del CSD del SAT	Forma de Pago
2021-08-09T23:08:21	00001000000504587508	01 - Efectivo

Receptor

RFC: MZG8501012NA Uso de CFDI: G03 - Gastos en general
 Razón Social: MUNICIPIO DE ZAPOTLÁN EL GRANDE, JALISCO

Cantidad	Clave Unidad	Descripción	Valor Unitario	Importe
1.000000	E48 - Unidad de servicio	CONSUMO ClaveProdServ - 90101501 - Restaurantes No. ID: Impuestos: Traslados: 002 IVA Base - \$212 068900 Tasa - 0.160000 Importe - \$33.931024	212.068900	212.068900

TOTAL EN LETRA:
DOSCIENTOS CUARENTA Y SEIS PESOS 00/100 MXN

Subtotal	212.07 MXN
IVAT 0.160000	33.931024 MXN
Total	246.00 MXN

ESTE DOCUMENTO ES PARTE DE LA CUENTA DE CREDITO DEL MUNICIPIO DE ZAPOTLÁN EL GRANDE, JALISCO

Método de Pago: PUE - Pago en una sola exhibición
 Condiciones de Pago:

Cadena original del complemento de certificación digital del SAT

||1.1|99D2FC91-F990-11EB-98AC-00155D014009|2021-08-09T23:08:21|TBN040609RKA|SZY5uY8plg4EGTcu9IFD+tuKi7uPJteum4QN1J6XRBjvGZFMtaYeOq54YDHnb7ZatwH+8crt4sM+960nd6u5srYbcZiYm0ackFd740sGU0I4ULoFw9G0NX3quG0uJHjYpFNY5Njalm9PDF+D6Pd+LZLD/IN1fmobb5uenc6M9LETLeeANsIKBF2aT+xFpZhpQA0YFLX8DGW2c9E0brRzsk2msmFGIOwPAGys1M4wNYRCCY204Dcb66gzhmGGV92KfJ6Yg6d+K5Fboe/WcjFYgao3swRxtDz6xhprXZGqIBR7UWYsm7Wq358YJd9dSjtkSEdww=|00001000000504587508||

Sello digital del emisor

SZY5uY8plg4EGTcu9IFD+tuKi7uPJteum4QN1J6XRBjvGZFMtaYeOq54YDHnb7ZatwH+8crt4sM+960nd6u5srYbcZiYm0ackFd740sGU0I4ULoFw9G0NX3quG0uJHjYpFNY5Njalm9PDF+D6Pd+LZLD/IN1fmobb5uenc6M9LETLeeANsIKBF2aT+xFpZhpQA0YFLX8DGW2c9E0brRzsk2msmFGIOwPAGys1M4wNYRCCY204Dcb66gzhmGGV92KfJ6Yg6d+K5Fboe/WcjFYgao3swRxtDz6xhprXZGqIBR7UWYsm7Wq358YJd9dSjtkSEdww=

Sello digital del SAT

DcmrueCneFVnkg0Pveqgn+M58FKFC3Kadnvs6oXmsYOUgGqGQj2d/wohMMYFOdt1B/50gZ95iNW01eKpLFsc09F04zJmEWIajpOyQy5oT31aXeISNQd0FRrasyY0b0tBRMMND8VbRGMZeeauyM4d++Zgk3zebnD55+E9D0bDM6o4CLQR1g9ZgePexFMAtIVVJTa2ow35aCk08KAmEIG105FmCFKRpPs0B+mpcCLdXtng7YhzuwHzRzq6YRzZgRh15yLk+TcoBLE0yieGIZ1Xtg/KLqzFmUn59144aAG0pbaloTEo7Xz5515778Dmeslg==



001726

Este documento es una representación impresa de un CFDI
 Facture electrónicamente en <http://www.digifact.com.mx>

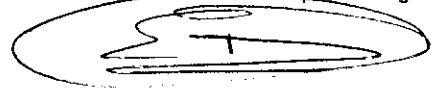

MIGUEL BLANCO #861
ZONA CENIRO
GUADALAJARA, JAL.
TEL. 3614-8443
08/2021 VIE 15:16

COXARTICULOS

TOTAL \$246.00
CAMBIO \$400.00
1 \$154.00
485442 000000

601727



ESTE DOCUMENTO ES PARTE
DE LA CUENTA DETALLADA DE
MUNICIPIO DE...
GRANDE J.

TRAMO CARRETERO
GUADALAJARA-COLIMA

Clase A2
Tarifa 62,07
IVA 9,93
Total 72,00

Plaza de Cobro Sayula (a Guadalajara)
Carril: SAY-LG07 CAJERO: 810912
FOLIO: 816751
06/08/2021 08:42:49

Usted cuenta hasta con 15 días naturales del mes posterior a la impresión de este recibo para generar su factura

ASISTENCIA EN RUTA
01 (800) 343 5265

www.autopistaguadalajaracolima.com



052121606424981675100129000008

TRAMO CARRETERO
GUADALAJARA-COLIMA

Clase A2
Tarifa 81,90
IVA 13,10
Total 95,00

Plaza de Cobro Acatlan II (a Guadalajara)
Carril: ACA-LG10 CAJERO: 710974
FOLIO: 340938
06/08/2021 09:05:04

Usted cuenta hasta con 15 días naturales del mes posterior a la impresión de este recibo para generar su factura

ASISTENCIA EN RUTA
01 (800) 343 5265

www.autopistaguadalajaracolima.com



052121809050434093800066000001

TRAMO CARRETERO
GUADALAJARA-COLIMA

Clase A2
Tarifa 62,07
IVA 9,93
Total 72,00

Plaza de Cobro Sayula (a Colima)
Carril: SAY-LC03 CAJERO: 710536
FOLIO: 214973
06/08/2021 16:32:43

Usted cuenta hasta con 15 días naturales del mes posterior a la impresión de este recibo para generar su factura

ASISTENCIA EN RUTA
01 (800) 343 5265

www.autopistaguadalajaracolima.com



052121816324321447300032000006

001728

TRAMO CARRETERO
GUADALAJARA-COLIMA

Clase A2
Tarifa 62,07
IVA 9,93
Total 72,00

Plaza de Cobro Sayula (a Colima)
Carril: SAY-LC02 CAJERO: 810379
FOLIO: 708557
06/08/2021 16:54:59

Usted cuenta hasta con 15 días naturales del mes posterior a la impresión de este recibo para generar su factura

ASISTENCIA EN RUTA
01 (800) 343 5265

www.autopistaguadalajaracolima.com



052121816324321447300032000006

ESTE DOCUMENTO ES PARTE DE LA CUENTA DETALLADA DEL MUNICIPIO DE ZARAGOZA EL GRANDE, JALISCO

GOMEZ VIDRIO SERGIO DONATO
ESTACIONAMIENTO CORONA
AV. CORONA #139, ZONA CENTRO
GUADALAJARA, JALISCO
GOVS4011182Q2
REGIMEN DE INCORPORACIÓN FISCAL

EMISIÓN : 6/AGO/2021 3:09 P.M.
CAJERO : JULIO CESAR SAUCEDA GUZMAN
TURNO : VESPERTINO
FOLIO : 3.935,740

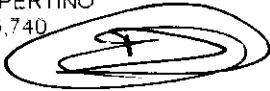

ENTRADA : 06-ago-2021 14:41
SALIDA : 06-ago-2021 15:08
ESTANCIA: 27 Minutos

TOTAL A PAGAR : \$ 26.00

Estacionamiento **Comprobante de**
Público y Pasión **Pago**
INDUSTRIA 64 GUADALAJARA JAL. 30201

Marca: _____
Placas: JPB 6223
Modelo: _____
Color: _____

Hora de Salida: Hora de Entrada: TARIFA A PAGAR: \$55.00

ESTACIONAMIENTO CORONA
GOMEZ VIDRIO SERGIO DONATO
AV. CORONA #139, ZONA CENTRO
GUADALAJARA, JALISCO
GOVS4011182Q2
REGIMEN DE INCORPORACIÓN FISCAL

EMISIÓN : 6/AGO/2021 10:44 A.M.
CAJERO : CARLOS E. GUTIERREZ
TURNO : MATUTINO
FOLIO : 3.935,482

ESTE DOCUMENTO ES PARTE
DE LA CUENTA DETALLADA DEL
MUNICIPIO DE ZAPOTLAN
DEL GRANDE, JALISCO.

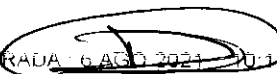
 001729
ENTRADA : 6 AGO 2021 10:13 AM
SALIDA : 6 AGO 2021 10:44 AM
ESTANCIA: 31 Minutos

TOTAL A PAGAR : \$ 26.00



ZAPOTLÁN
EL GRANDE
Gobierno Municipal

REPORTE DE COMISIONES FORANEAS

HACIENDA MUNICIPAL

No. REGISTRO PRESUPUESTAL

GTO. POR COMPROBAR

FONDO DE CAJA

PARA CONTRARECIBO

DIRECCION **HACIENDA MUNICIPAL** DEPARTAMENTO **PATRIMONIO MUNICIPAL**

FECHA Y HORA DE SALIDA DIA **10** MES **08** AÑO **2021** **8:40 A.M.** HORAS

FECHA Y HORA DE LLEGADA DIA **10** MES **08** AÑO **2021** **5:30 P.M.** HORAS

VEHICULO EN QUE SE HACE LA COMISION **Y ARIS TOYOTA** No. ECONOMICO **392**

NOMBRE DEL (OS) COMISIONADO(S) **MIGUEL ANGEL DE LA CRUZ GÓMEZ**

DEPENDENCIA(S) VISITADA(S) **APOYO DE TRASLADO A** CIUDAD **GUADAJARA!**
EL REGISTRO CIVIL, INEGI
CIUDAD JUDICIAL, AUDITORIA
SUPERIOR

AGENDA DE ACTIVIDADES **TRAMITE EN DEPENDENCIAS** RESULTADO OBTENIDO **APOYO EN TIEMPO**
DE GOBIERNO **Y FORMA.**

Tr. 281
VIATICOS \$ **740.-** PARTIDA **5.1.1** **3.9.0.5**

	LUNES	MARTES	MIERCOLES	JUEVES	VIERNES	SABADO	SUB-TOTAL
ALIMENTOS		360.00					360.00
HOSPEDAJE							
CASERAS		334.00					334.00
GASOLINA							
PASAJES							
ESTACIONAMIENTO		81.00					81.00
TAXIS							

601730

GRAN TOTAL **775.00**

Solo \$740.-

NOMBRE Y FIRMA

COMISIONADO

HACIENDA MUNICIPAL
ZAPOTLÁN EL GRANDE, JALISCO
NOMBRE Y FIRMA

DIRECTOR

NOMBRE Y FIRMA

Vo. B. PRESUPUESTOS

ESTE DOCUMENTO ES PARTE DE LA CUENTA DETALLADA DEL MUNICIPIO DE ZAPOTLÁN EL GRANDE, JALISCO.



ZAPOTLÁN
EL GRANDE
GOBIERNO MUNICIPAL



Tierra
de Grandes

Dependencia: Patrimonio Municipal.
Oficio Número: 192 /2021.
Asunto: COMISION

MIGUEL ANGEL DE LA CRUZ GOMEZ
AUXILIAR ADMINISTRATIVO
PRESENTES.

Por medio del presente les envío un cordial saludo y a la vez les informo que han sido comisionados para viajar a la Ciudad de Guadalajara, Jalisco, el día martes 10 de agosto del presente. Pasaportes, finanzas del estado, caja general, paseo de los jugueteros, registro civil, INEGI.

Salida de Ciudad Guzmán a las 7:00 A.M. Regreso cuando se terminen las actividades a realizar.

Sin más por el momento me despido de Usted, quedando a sus órdenes para cualquier duda o aclaración al respecto.

ATENTAMENTE

"2021, AÑO DEL 130 ANIVERSARIO DEL NATALICIO DEL ESCRITOR Y DIPLOMATICO GUILLERMO JIMENEZ"

Cd. Guzmán Municipio de Zapotlán el Grande, Jalisco, 09 de agosto de 2021.



MTRA: LUCIA TOSCANO VICTORIO
JEFE DE PATRIMONIO MUNICIPAL

MTRO. TEOFILO DE LA CRUZ MORAN
TESORERO MUNICIPAL



C.c.p. Archivo.

001731

ESTE DOCUMENTO ES PARTE DE LA CUENTA DE TALLANZAS DE LA CIUDAD DE ZAPOTLÁN EL GRANDE





HACIENDA EL PATRON

RUCC671105523

RÉGIMEN FISCAL: 612 - Personas Físicas con Actividades Empresariales y Profesionales

CARRETERA GUADALAJARA MORELIA, KM23.5. SC. 45640, BUENAVISTA, TLAJOMULCO DE ZUNIGA, JALISCO, MEXICO
Tel. 3337961061

CLIENTE

MUNICIPIO DE ZAPOTLAN EL GRANDE, JALISCO

MZG8501012NA

USO CFDI: G03 - Gastos en general
COLON, 62, 49000, Ciudad Guzmán, Zapotlán el Grande, Jalisco, México

Factura AJ 9624

FOLIO FISCAL (UUID)

9E60C49B-B362-4448-AE19-5E8F98D6FAF5

NO. DE SERIE DEL CERTIFICADO DEL SAT

00001000000413073350

NO. DE SERIE DEL CERTIFICADO DEL EMISOR

00001000000408610086

FECHA Y HORA DE CERTIFICACIÓN

2021-08-10T18:11:10

RFC PROVEEDOR DE CERTIFICACIÓN

SVT110323827

FECHA Y HORA DE EMISIÓN DE CFDI

2021-08-10T17:59:38

LUGAR DE EXPEDICIÓN

45640

CONCEPTOS

Cantidad	Unidad	Descripción	Precio Unitario	Importe
1.00	E48	CONSUMO DE ALIMENTOS	\$ 94.83	\$ 94.83
Clave Prod. Serv. - 90101501 Restaurantes				
Impuestos:				
Traslados:				
002 IVA Base - \$ 94.83 Tasa - 0.160000 Importe - \$ 15.17				

IMPORTE CON LETRA

CIENTO DIEZ PESOS, 00/100 MXN

SUBTOTAL

\$ 94.83

TIPO DE COMPROBANTE

1 - Ingreso

TRASLADO IVA TASA 0.160000

\$ 15.17

FORMA DE PAGO

01 - Efectivo

TOTAL

\$ 110.00

MÉTODO DE PAGO

PUE - Pago en una sola exhibición

MONEDA

MXN - Peso Mexicano



SELLO DIGITAL DEL CFDI

K9BdkbN+/4KQIT1OpdOva3BV3vsdt3KXYyyzFrx6KtxO4H/Gv4JCqeuNBRDLGmTPS8XKVCd2NVVoJVFDjPclNserXhUithPaha14e70ZjvhhppXq9qBojCbULfZA7d0YT X
PvsFXK0Nj7iDr3vNI0yziif7vH0G42bVvGnekjG8+O1s5QNxBZhrGwk2P22HVjzZuDOiicBVf8H15QGA3Ze89EpIkTKRPPa8W0oGCxjin8F5ORfa0QZXNfPmCiTnkS9V
oBqg4o3VSn+Q+Jh7jZ8Upc7JZM9xf1y1G8ZKaiS2LjO9aUAAXHMq5HgGifO7k1Pu69R7P8UEQR3/Q==

SELLO DIGITAL DEL SAT

jViiwPvD0GjSc5m4G4gI0q+37Z26j3NZjIIXHedKNdowtV4BDvzx9pjcozVf3oQMBvJqwugU5T+70fSHSiKNj+XgxmsDZfHJ6upsUvz3LWSFP3sTXQeajCurSTpz4BC/Q
CKyaSny0gtE3XT5m47O5I0YVo0qIm9urZFBmbWxnlS/JhdTBI8AGSfhFrQZzDbP9lvH1um6h4YKNDPeMv++kK3/g92VByT3rlwGR66w4PquJ1Zhs43VXUATPmtb
MMQM6my1zAL/CGpU9tblFkJAcmKYtQCl7VpsXTDDrF2P0mckvYUuBwLVCYmyF8pTG53zcVn2jMw==

CADENA ORIGINAL DEL COMPLEMENTO DE CERTIFICACIÓN DIGITAL DEL SAT

11119E60C49B-B362-4448-AE19-5E8F98D6FAF5|2021-08-10T18:11:10|19E60C49B-B362-4448-AE19-5E8F98D6FAF5|K9BdkbN+/4KQIT1OpdOva3BV3vsdt3KXYyyzFrx6KtxO4H/Gv4JCqeuNBRDLGmTPS8XKVCd2NVVoJVFDjPclNserXhUithPaha14e70ZjvhhppXq9qBojCbULfZA7d0YT X|PvsFXK0Nj7iDr3vNI0yziif7vH0G42bVvGnekjG8+O1s5QNxBZhrGwk2P22HVjzZuDOiicBVf8H15QGA3Ze89EpIkTKRPPa8W0oGCxjin8F5ORfa0QZXNfPmCiTnkS9V|oBqg4o3VSn+Q+Jh7jZ8Upc7JZM9xf1y1G8ZKaiS2LjO9aUAAXHMq5HgGifO7k1Pu69R7P8UEQR3/Q==|00001000000413073350|

001732

ESTE DOCUMENTO ES PARTE DE LA CUENTA DE TALLADA DE LA HACIENDA EL PATRON



HACIENDA EL PATRON

RUCC6711055Z3
 RÉGIMEN FISCAL: 612 - Personas Físicas con Actividades Empresariales y Profesionales
 CARRETERA GUADALAJARA MORELIA, KM23.5, SC. 45640, BUENAVISTA, TLAJOMULCO DE ZUNIGA, JALISCO, MEXICO
 Tel. 3337961061

CLIENTE

MUNICIPIO DE ZAPOTLAN EL GRANDE, JALISCO
 MZG8501012NA
 USO CFDI: G03 - Gastos en general
 COLON, 62, 49000, Ciudad Guzmán, Zapotlán el Grande, Jalisco, México

Factura AJ 9623

FOLIO FISCAL (UUID)
 0C75870E-1E89-49A8-B615-AE5C413E8F96
 NO. DE SERIE DEL CERTIFICADO DEL SAT
 00001000000413073350
 NO. DE SERIE DEL CERTIFICADO DEL EMISOR
 00001000000408610086
 FECHA Y HORA DE CERTIFICACIÓN
 2021-08-10T18:08:44
 RFC PROVEEDOR DE CERTIFICACIÓN
 SVT110323827
 FECHA Y HORA DE EMISIÓN DE CFDI
 2021-08-10T17:56:30
 LUGAR DE EXPEDICIÓN
 45640

CONCEPTOS

Cantidad	Unidad	Descripción	Precio Unitario	Importe
1.00	E48	CONSUMO DE ALIMENTOS	\$ 215.52	\$ 215.52
Clave Prod. Serv. - 90101501 Restaurantes				
Impuestos:				
Traslados:				
002 IVA Base - \$ 215.52 Tasa - 0.160000 Importe - \$ 34.48				

IMPORTE CON LETRA

DOSCIENTOS CINCUENTA PESOS, 00/100 MXN

TIPO DE COMPROBANTE

I - Ingreso

FORMA DE PAGO

01 - Efectivo

MÉTODO DE PAGO

PUE - Pago en una sola exhibición

MONEDA

MXN - Peso Mexicano

SUBTOTAL \$ 215.52
 TRASLADO IVA TASA 0.160000 \$ 34.48
TOTAL \$ 250.00

SELLO DIGITAL DEL CFDI

OwM97judmTg2OIH+yLTKIJDtJaa9XyaidP+I6zavfOB94evofobnMIHP0tRcawGD03cdcEUavjMA+7SwYVaZn9yv1KXsVyi7QhQ9LptDjvrPewQhndXs5Ji8ELaCRndkeJw/EgaYvCwpXo9AImGwT3vHJQcCWtGyGT6rH9EFTi0+9ldG4dLtlB8517u69dULLjQBU150vkK7oYKG3oLrU+QrYhsknwD7jxgDLUkBPWGHrNg6/0tsGdDAJJYNTHJRKv0kQghc0sRd0QVZVOCl3Na1Ck/81cQkmYWBPOJRzyHH9QOTf9UV6B70bLTNRlrf9hVjeO/9k4pw==

SELLO DIGITAL DEL SAT

qK7Gmm1p8mtatAydDojBXX5g9EZITm0DDIWY1AFQbCqTi7ni8TbtQ77saig0CpaReRXW7PqzTzOMh+wWB3uYvcDkzgLvxjQkIXhNwzYQrKwQsfG+YwMhe2xbUrZKEHiaJyn9prczcQeoVackTYd6Qyh2VVEUD38LqDBCxguKxBHkYrA9icmPgl8DF5B+SrW9VADJgSiQg7V630AIUN9w/0FL5jStjG+LHKPbx4Sg1JL03c03we/fYkPLqjNnsB2gYYg6KW/XdzIEziwaszxNhhRTJDBuG+V5tQfssuhZwTb4Ii2Mq9appo9p91u3itwzZpsE4IwoVD4+KmYQ==

CADENA ORIGINAL DEL COMPLEMENTO DE CERTIFICACIÓN DIGITAL DEL SAT

||1.1|0C75870E-1E89-49A8-B615-AE5C413E8F96|2021-08-10T18:08:44|SVT110323827|OwM97judmTg2OIH+yLTKIJDtJaa9XyaidP+I6zavfOB94evofobnMIHP0tRcawGD03cdcEUavjMA+7SwYVaZn9yv1KXsVyi7QhQ9LptDjvrPewQhndXs5Ji8ELaCRndkeJw/EgaYvCwpXo9AImGwT3vHJQcCWtGyGT6rH9EFTi0+9ldG4dLtlB8517u69dULLjQBU150vkK7oYKG3oLrU+QrYhsknwD7jxgDLUkBPWGHrNg6/0tsGdDAJJYNTHJRKv0kQghc0sRd0QVZVOCl3Na1Ck/81cQkmYWBPOJRzyHH9QOTf9UV6B70bLTNRlrf9hVjeO/9k4pw==||00001000000413073350||



001733

TRAMO CARRETERO
GUADALAJARA-COLIMA

Clase A2
Tarifa 62.07
IVA 9.93
Total 72.00
Plaza de Cobro Sayula (a Guadalajara)
Carril: SAY-1926 CAJERO: 810565
FOLIO: 574135
10/08/2021 09:12:01

Usted cuenta hasta con 15 días naturales del mes posterior a la impresión de este recibo para generar su factura

ASISTENCIA EN RUTA
01 (800) 343 5265

www.autopistaguadalajaracolima.com



052122209120157412500150000008

TRAMO CARRETERO
GUADALAJARA-COLIMA

Clase A2
Tarifa 81.90
IVA 13.10
Total 95.00
Plaza de Cobro Acatlan II (a Guadalajara)
Carril: ACA-LG09 CAJERO: 710849
FOLIO: 811920
10/08/2021 09:59:54

Usted cuenta hasta con 15 días naturales del mes posterior a la impresión de este recibo para generar su factura

ASISTENCIA EN RUTA
01 (800) 343 5265

www.autopistaguadalajaracolima.com



052122209595481192000065000004

TRAMO CARRETERO
GUADALAJARA-COLIMA

Clase A2
Tarifa 81.90
IVA 13.10
Total 95.00
Plaza de Cobro Acatlan II (a Colima)
Carril: ACA-LC05 CAJERO: 710313
FOLIO: 553791
10/08/2021 16:45:03

Usted cuenta hasta con 15 días naturales del mes posterior a la impresión de este recibo para generar su factura

ASISTENCIA EN RUTA
01 (800) 343 5265

www.autopistaguadalajaracolima.com



052122216450395379100055000000

001734

TRAMO CARRETERO
GUADALAJARA-COLIMA

Clase A2
Tarifa 62.07
IVA 9.93
Total 72.00
Plaza de Cobro Sayula (a Colima)
Carril: SAY-LC04 CAJERO: 810584
FOLIO: 519644
10/08/2021 17:07:51

Usted cuenta hasta con 15 días naturales del mes posterior a la impresión de este recibo para generar su factura

ASISTENCIA EN RUTA
01 (800) 343 5265

www.autopistaguadalajaracolima.com



052122217075151964400122000004

ESTE DOCUMENTO ES PARTE DE LA CUENTA DETALLADA EN EL MUNICIPIO DE ZAPOPÁN, GRANDE, JALISCO.

ESTACIONAMIENTO CORONA
GOMEZ VERRIO SERGIO DONATO
AV. CORONA #139, ZONA CENTRO
GUADALAJARA, JALISCO
GOVS4011182Q2
REGIMEN DE INCORPORACION FISCAL

EMISION : 10/AGO/2021 1:57 P.M.
CAJERO : CARLOS E. GUTIERREZ
TURNO : MATUTINO
FOLIO : 3.937.672

ENTRADA : 10 AGO 2021 1:40 PM
SALIDA : 10 AGO 2021 1:57 PM
ESTANCIA: 17 Minutos

TOTAL A PAGAR : \$ 26.00



076762

076762

NOMBRE: _____
DIRECCION: _____
COL.: _____
TEL.: _____
AUTOMÓVIL: VPB 25
IDENTIFICACIÓN: _____

02 \$55⁰⁰

001735

ESTE DOCUMENTO ES DE LA CUENTA DE TALLADO DEL MUNICIPIO DE ZAPOPALAN GRANDE, JALISCO.



MUNICIPIO DE ZAPOTLAN EL GRANDE, JALISCO
Sistema Integral de Contabilidad Gubernamental
PÓLIZA CONTABLE

Detallado (Total)

No. Póliza : 012101 **AFFECTADA** **Fecha :** 12/08/2021 **Tipo:** DIARIO - 42 COMPROBACION DE GASTOS

Concepto : VIATICOS CARLOS BALTAZAR ZEPEDA; CHOFER PRESIDENCIA; DIA 10 AGO 2021 SDA 08:00 Y REG 19:00 HRS; A CD GUADALAJARA, JAL. A LAS INSTALACIONES DEL DIF JALISCO, PARA TRASLADO DE PRESIDENTA Y PERSONAL DE AYUNTAMIENTO A REUNION CON PERSONALIDADES. SE CUMPLIO CON TRASLADOS EN TIEMPO Y FORMA; ALIMENTOS \$939 CASSETAS \$430. SEG TR 2190

UP	UR	UE	FF	Cuenta Contable	Descripción Cuenta Contable	Cargo	Abono
02-01-01	01-01-01	01-01-01	5-1-03-08-005		GASTOS DE REPRESENTACION	1,369.00	
			1-1-02-03-011-0038		CARLOS BALTAZAR ZEPEDA		1,369.00
02-01-01	01-01-01	01-01-01	8-2-04-03		SERVICIOS GENERALES (COMPROMETIDO)	1,369.00	
02-01-01	01-01-01	01-01-01	8-2-05-03		SERVICIOS GENERALES (DEVENGADO)	1,369.00	
02-01-01	01-01-01	01-01-01	8-2-06-03		SERVICIOS GENERALES (EJERCIDO)	1,369.00	
02-01-01	01-01-01	01-01-01	8-2-07-03		SERVICIOS GENERALES (PAGADO)	1,369.00	
02-01-01	01-01-01	01-01-01	8-2-02-03		SERVICIOS GENERALES (POR EJERCER)		1,369.00
02-01-01	01-01-01	01-01-01	8-2-04-03		SERVICIOS GENERALES (COMPROMETIDO)		1,369.00
02-01-01	01-01-01	01-01-01	8-2-05-03		SERVICIOS GENERALES (DEVENGADO)		1,369.00
02-01-01	01-01-01	01-01-01	8-2-06-03		SERVICIOS GENERALES (EJERCIDO)		1,369.00
TOTALES						\$6,845.00	\$6,845.00

Capturó: L.C. ROSALBA LILIANA SUAREZ GARCIA

Afectó: L.C. ROSALBA LILIANA SUAREZ GARCIA

939.4 +
 95. +
 95. +
 72. +
 72. +
 96. +
 1,369.4 *

.....
 ..0..CA

DOCUMENTO ES PARTE
 DE LA CUENTA DETALLADA DE
 EL MUNICIPIO DE ZAPOTLAN EL
 GRANDE, JALISCO

001736

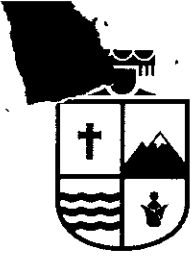

ZAPOTLÁN
EL GRANDE
Gobierno Municipal

REPORTE DE COMISIONES FORANEAS

HACIENDA MUNICIPAL

No. REGISTRO PRESUPUESTAL



GTO. POR COMPROBAR



FONDO DE CAJA



PARA CONTRARECIBO

DIRECCION Presidencia

DEPARTAMENTO Oficina de Presidencia

FECHA Y HORA DE SALIDA 10 DIA / Agosto / 2021 / 08:02 HORAS

FECHA Y HORA DE LLEGADA 10 DIA / Agosto / 2021 / 19:07 HORAS

VEHÍCULO EN QUE SE HACE LA COMISIÓN vehículo oficial

No. ECONOMICO

NOMBRE DEL (OS) COMISIONADO(S) C. Carlos Baltazar Zepeda

Lic. Francisco Daniel Vargas Cuevas

Regidora Martha Graciela Villanueva Zalapa

DEPENDENCIA(S) VISITADA(S)

CIUDAD

DIF Jalisco

Guadalajara, Jalisco

AGENDA DE ACTIVIDADES

RESULTADO OBTENIDO

Reunión con Personalidades

Positivo

VIATICOS

\$ 700-

PARTIDA

2.1.1.

3.8.CS.

	LUNES	MARTES	MIÉRCOLES	JUEVES	VIERNES	SABADO	SUB-TOTAL
ALIMENTOS		\$ 439. ⁰⁰					\$ 439. ⁰⁰
HOSPEDAJE							
CASSETAS		430. ⁰⁰					430. ⁰⁰
GASOLINA							
PASAJES							
ESTACIONAMIENTO							
TAXIS							

DOCUMENTO ES PARTE DE LA CUENTA DETALLADA DE GASTOS DE LA HACIENDA MUNICIPAL DE ZAPOTLÁN EL GRANDE.

001737

GRAN TOTAL \$ 1,369.⁰⁰

NOMBRE Y FIRMA

C. Carlos Baltazar Zepeda
COMISIONADO

NOMBRE Y FIRMA

Lic. Sergio Alejandro Rodríguez
DIRECTOR

NOMBRE Y FIRMA

Vº B. PRESUPUESTOS



Departamento: Presidencia
 Oficio No. 0602/2021
 Asunto: Comisión

C. CARLOS BALTAZAR ZEPEDA
 PRESENTE.

Por medio del presente reciban un cordial saludo y así mismo aprovecho la ocasión para informarle que ha sido comisionado para trasladar y acompañar a la Presidenta Municipal a la ciudad de Guadalajara a las oficinas de DIF Jalisco el día martes 10 de Agosto del presente año en vehículo oficial.

Por lo anterior tenga a bien pasar a Tesorería a tramitar sus viáticos.

Sin más por el momento y seguro de contar con su valioso apoyo, me despido y quedo de usted a sus apreciables órdenes para cualquier duda o aclaración.

ATENTAMENTE

"2021, Año del 130 Aniversario del Natalicio del Escritor y Diplomático Guillermo Jiménez"

Ciudad Guzmán, Mpio. De Zapotlán el Grande, Jalisco, 10 de Agosto 2021.



LIC. SERGIO ALEJANDRO ROLÓN FLORES
JEFE DE OFICINA DE PRESIDENCIA MUNICIPAL

C.c.p. Archivo
 MLM/SARE/AMZ

001738





Departamento: Presidencia
Oficio No. 0602/2021
Asunto: Comisión

REGIDORA MARTHA GRACIELA VILLANUEVA ZALAPA
LIC. FRANCISCO DANIEL VARGAS CUEVAS
PRESENTE.

Por medio del presente reciban un cordial saludo y así mismo aprovecho la ocasión para informarle que ha sido comisionado para acompañar a la Presidenta Municipal a la ciudad de Guadalajara a las oficinas de DIF Jalisco el día martes 10 de Agosto del presente año en vehículo oficial.

Por lo anterior tenga a bien pasar a Tesorería a tramitar sus viáticos

Sin más por el momento y seguro de contar con su valioso apoyo, me despido y quedo de usted a sus apreciables órdenes para cualquier duda o aclaración.

ATENTAMENTE

“2021, Año del 130 Aniversario del Natalicio del Escritor y Diplomático Guillermo Jiménez”
Ciudad Guzmán, Mpio. De Zapotlán el Grande, Jalisco, 10 de Agosto 2021.



LIC. MARIA LUIS JUANN MORALES
PRESIDENTA MUNICIPAL INTERINA

001739

ESTE DOCUMENTO ES PARTE DE LA CUENTA DETALLADA DEL MUNICIPIO DE ZAPOTLÁN EL GRANDE, JALISCO

C.c.p. Archivo
 MLM/SARE/MLM



ANNEL GRAJEDA GOVEA

RFC: GAGA86112811

Tipo de Comprobante: I - Ingreso
Lugar de Expedición: 45640
Régimen Fiscal: 612 - Personas Físicas con Actividades Empresariales y Profesionales

Forma de pago: 28 - Tarjeta de débito
Método de pago: PUE - Pago en una sola exhibición
Moneda: MXN - Peso Mexicano
Folio: Z - 52850
Fecha: 10/8/2021 18:24:48

Datos del cliente
Cliente: MUNICIPIO DE ZAPOTLÁN EL GRANDE
R.F.C.: MZG8501012NA
Domicilio: COLÓN No. 62, CENTRO, C.P. 49000, Ciudad Guzmán, Jalisco, México
Uso CFDI: G03 - Gastos en general

Table with 10 columns: Cantidad, Unidad, Clave Unidad, Clave Producto/Servicio, Concepto / Descripción, Valor Unitario, Descuentos, Impuestos, Importe. Row 1: 1.00, Unidad de servicio, 90101501 - Restaurantes, CONSUMO DE ALIMENTOS, 809.83, 0.00, 002 - IVA - 129.57, 809.83

Importe con letra: NOVECIENTOS TREINTA Y NUEVE PESOS 40/100 M.N.
Subtotal: 809.83
Impuestos Trasladados: 129.57
Total: 939.40

CFDI Relacionado
Tipo Relación: -
CFDI Relacionado:



Serie del Certificado del emisor: 00001000000408584250
Folio fiscal: C9D7265B-A586-4208-9540-A4880B3F8E4A
No. de Serie del Certificado del SAT: 00001000000505142236
Fecha y hora de certificación: Agosto 10 2021 - 18:24:53

Este documento es una representación impresa de un CFDI

Sello Digital del CFDI

AWNGID3Tju0ZQM9gh/XUnfhN2sz91BzJ69zry0Dsi5yQc3knk08aCQCfU53KHjEvNBwPVgOm7frPdpnLihGTSmn6JKBfd3d5rmfN
D3gTGynEDfwmufynvFLQxKL9WYHmYCIgFXAfzQN8We1zz0iDQI7k0gSpzhP1yOHnTbIQSvPi/3OWPNAWdKNqX/K0nnhJiiazeVY
Gqy5H2UcIvI/2C8D0Bu80E/8Fy7ad5Slc9s9/yXR/9FGFfukCWwbm53QM6nDMNdYOjFiBPC1xb6mfXu9Wsl6c4eHw15liQBSVnu
nAWyD9pk3uKtBjGoQDG4ldKx4CtMZx10tGUSF3tUuw==

Sello del SAT

CPpFjKtivEBRsjOTJ8kUowagN4kkwEBMBBwB8Bk51msrvh70gtaVsbize79bfA8xw9tvpOfWtb8EGq6vRt+kdUxI1ToD6sg/oN+M
EvVh0H8uAbDfggojR7w47sMEyIK3WWwq8zJWxdKx1Mp586R7Kw/D4jY6Lged25sPKt1vEH5PM5QuayAXya/C8j0sAXPznKoxrf
j8semX78EA8rVGul3L4eogjpb85OQIzNirPY4ARK9yGitlrWqyCqC8G7ztRTJ/gVOSEM2668lrKWtVHlrKN/8ffUclfqxTEk2OG
0D7EmqLIQSyHe6e61zAng82jicNuG4vqtzHJ33O5fA==

Cadena original del complemento de certificación digital del SAT

||1.1|C9D7265B-A586-4208-9540-A4880B3F8E4A|2021-08-10T18:24:53|MAS0810247C0|AWNGID3Tju0ZQM9gh/XUnfhN
2sz91BzJ69zry0Dsi5yQc3knk08aCQCfU53KHjEvNBwPVgOm7frPdpnLihGTSmn6JKBfd3d5rmfN03gTGynEDfwmufynvFLQxKL9
WYHmYCIgFXAfzQN8We1zz0iDQI7k0gSpzhP1yOHnTbIQSvPi/3OWPNAWdKNqX/K0nnhJiiazeVYGqy5H2UcIvI/2C8D0Bu80E/
8Fy7ad5Slc9s9/yXR/9FGFfukCWwbm53QM6nDMNdYOjFiBPC1xb6mfXu9Wsl6c4eHw15liQBSVnunAWyD9pk3uKtBjGoQDG4ldKx
4CtMZx10tGUSF3tUuw==|00001000000505142236||

001740

ESTE DOCUMENTO ES PARTE DE LA CUENTA DETALLADA DEL MUNICIPIO DE ZAPOTLÁN EL GRANDE

Handwritten signature or mark.

TRAMO CARRETERO
GUADALAJARA-COLIMA

Clase A2
Tarifa 62,07
IVA 9,93
Total 72,00

Plaza de Cobro Sayula (a Guadalajara)
Carril: SAY-LG09 CAJERO: 810680
FOLIO: 293035
10/08/2021 08:02:29

Usted cuenta hasta con 15 dias naturales del mes posterior a la impresion de este recibo para generar su factura

ASISTENCIA EN RUTA
01 (800) 343 5265

www.autopistaguadalajaracolima.com



052122208622929303500131000002

TRAMO CARRETERO
GUADALAJARA-COLIMA

Clase A2
Tarifa 81,90
IVA 13,10
Total 95,00

Plaza de Cobro Acatlan II (a Guadalajara)
Carril: ACA-LG08 CAJERO: 710862
FOLIO: 920566
10/08/2021 08:24:10

Usted cuenta hasta con 15 dias naturales del mes posterior a la impresion de este recibo para generar su factura

ASISTENCIA EN RUTA
01 (800) 343 5265

www.autopistaguadalajaracolima.com



052122208241092056600064000002

Plaza de Cobro: CHAPALA
Carril/via: 22 Cobrador: 2322
Ticket: 1428475 Folio: 2642502
Fecha/hora: 2021-08-10 14:56:43
Categoria: L 0 km/h
Medio de pago: Efectivo
Importe IVA Total
82.76 Pesos 13.74 Pesos 96.00 Pesos

TRAMO CARRETERO
GUADALAJARA-COLIMA

Clase A2
Tarifa 81,90
IVA 13,10
Total 95,00

Plaza de Cobro Acatlan II (a Colima)
Carril: ACA-LG05 CAJERO: 710965
FOLIO: 954053
10/08/2021 18:43:39

Usted cuenta hasta con 15 dias naturales del mes posterior a la impresion de este recibo para generar su factura

ASISTENCIA EN RUTA
01 (800) 343 5265

www.autopistaguadalajaracolima.com



052122218433995405300055000009

TRAMO CARRETERO
GUADALAJARA-COLIMA

Clase A2
Tarifa 62,07
IVA 9,93
Total 72,00

Plaza de Cobro Sayula (a Colima)
Carril: SAY-LG04 CAJERO: 810584
FOLIO: 519921
10/08/2021 19:07:21

001741

Usted cuenta hasta con 15 dias naturales del mes posterior a la impresion de este recibo para generar su factura

ASISTENCIA EN RUTA
01 (800) 343 5265

www.autopistaguadalajaracolima.com



052122218073151000100100000002

ESTE DOCUMENTO ES PARTE DE LA CUENTA DETALLADA DEL MUNICIPIO DE GUADALAJARA



MUNICIPIO DE ZAPOTLAN EL GRANDE, JALISCO
Sistema Integral de Contabilidad Gubernamental
PÓLIZA CONTABLE

Detallado (Total)

No. Póliza : 012102 **AFECTADA** **Fecha :** 12/08/2021 **Tipo:** DIARIO - 42 COMPROBACION DE GASTOS

Concepto : VIATICOS SERGIO ALEJANDRO ROLON FLORES; SECRETARIO Y PESONAL DEL AYUNTAMIENTO; DIA 10 AGO 2021 SDA 15:00 Y REG 20:56 HRS; A CD GUADALAJARA, JAL. A LAS INSTALACIONES DE LA SECTRETARIA DE SALUD, PARA ASISTIR A REUNION CON DIRECTIVOS. SE CUMPLIO CON ASISTENCIA EN TIEMPO Y FORMA; ALIMENTOS \$873 CASETAS \$334 GASOLINA \$600. SEG TR 2191

UP UR UE FF	Cuenta Contable	Descripción Cuenta Contable	Cargo	Abono
02-01-01 01-01-01	5-1-03-08-005	GASTOS DE REPRESENTACION	1,807.00	
	1-1-02-03-002-0016	SERGIO ALEJANDRO ROLON FLORES 2191		1,807.00
02-01-01 01-01-01	8-2-04-03	SERVICIOS GENERALES (COMPROMETIDO)	1,807.00	
02-01-01 01-01-01	8-2-05-03	SERVICIOS GENERALES (DEVENGADO)	1,807.00	
02-01-01 01-01-01	8-2-06-03	SERVICIOS GENERALES (EJERCIDO)	1,807.00	
02-01-01 01-01-01	8-2-07-03	SERVICIOS GENERALES (PAGADO)	1,807.00	
02-01-01 01-01-01	8-2-02-03	SERVICIOS GENERALES (POR EJERCER)		1,807.00
02-01-01 01-01-01	8-2-04-03	SERVICIOS GENERALES (COMPROMETIDO)		1,807.00
02-01-01 01-01-01	8-2-05-03	SERVICIOS GENERALES (DEVENGADO)		1,807.00
02-01-01 01-01-01	8-2-06-03	SERVICIOS GENERALES (EJERCIDO)		1,807.00
TOTALES			\$9,035.00	\$9,035.00

Capturó: L.C. ROSALBA LILIANA SUAREZ GARCIA

Afectó: L.C. ROSALBA LILIANA SUAREZ GARCIA

537 • +
336 • +
95 • +
95 • +
72 • +
72 • +
600 • 01 +
1,807 • 01 *

001742

EL DOCUMENTO ES PARTE
DE LA CUENTA DETALLADA DEL
MUNICIPIO DE ZAPOTLAN EL
GRANDE, JALISCO.



ZAPOTLÁN
EL GRANDE
Gobierno Municipal

REPORTE DE COMISIONES FORANEAS

HACIENDA MUNICIPAL

No. REGISTRO PRESUPUESTAL



GTO. POR COMPROBAR



FONDO DE CAJA



PARA CONTRARECIBO

DIRECCION Presidencia DEPARTAMENTO Oficina de Presidencia

FECHA Y HORA DE SALIDA DIA 10 / MES Agosto / AÑO 2021 / HORAS 15:02

FECHA Y HORA DE LLEGADA DIA 10 / MES Agosto / AÑO 2021 / HORAS 20:56

VEHICULO EN QUE SE HACE LA COMISION Vehículo Particular No. ECONOMICO

NOMBRE DEL (OS) COMISIONADO(S) C. Sergio Alejandro Robón Flores

C. Jose Arturo Martinez Santiago

C. Alejandra Negrete Nuñez

DEPENDENCIA(S) VISITADA(S) CIUDAD

Oficinas de la Secretaria de Salud Guadalajara, Jalisco

AGENDA DE ACTIVIDADES RESULTADO OBTENIDO

Reunión con directivos Positivo

Tr. 2191 VIATICOS \$ 2,500.- PARTIDA 2.1.1. 3805.

	LUNES	MARTES	MIERCOLES	JUEVES	VIERNES	SABADO	SUB-TOTAL
ALIMENTOS		\$ 873.00					\$ 873.00
HOSPEDAJE							
CASSETAS		334.00					334.00
GASOLINA		600.00					600.00
PASAJES							
ESTACIONAMIENTO							
TAXIS	<u>001743</u>						

DOCUMENTO ES PARTE DE LA CUENTA DETALLADA EN EL MUNICIPIO DE ZAPOTLÁN EL GRANDE, JALISCO



GRAN TOTAL \$ 1,807.00

NOMBRE Y FIRMA
Lic. Sergio Alejandro Robón Flores
COMISIONADO

NOMBRE Y FIRMA
Lic. Maria Leticia Juan Morales
DIRECTOR

NOMBRE Y FIRMA
V. B. PRESUPUESTOS



Departamento: Presidencia
Oficio No. 0603/2021
Asunto: Comisión

C. SERGIO ALEJANDRO ROLÓN FLORES
C. JOSE ARTURO MARTINEZ SANTIAGO
C. ALEJADRINA NEGRETE NUÑEZ
PRESENTE.

Por medio del presente reciban un cordial saludo y así mismo aprovecho la ocasión para informarle que ha sido comisionado para trasladarse a la ciudad de Guadalajara a las oficinas de Secretaría de Salud el día martes 10 de Agosto del presente año en vehículo particular.

Por lo anterior tenga a bien pasar a Tesorería a tramitar sus viáticos

Sin más por el momento y seguro de contar con su valioso apoyo, me despido y quedo de usted a sus apreciables órdenes para cualquier duda o aclaración.

ATENTAMENTE

“2021, Año del 130 Aniversario del Natalicio del Escritor y Diplomático Guillermo Jiménez”
Ciudad Guzmán, Mpio. De Zapotlán el Grande, Jalisco, 10 de Agosto 2021.



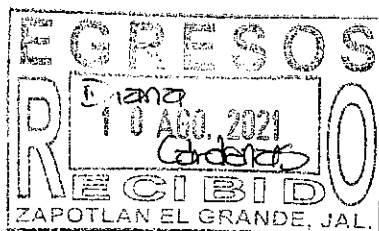

LIC. MARIA LUIS JUAN MORALES
PRESIDENTA MUNICIPAL INTERINA



601744

C.c.p. Archivo
MLM/agvl

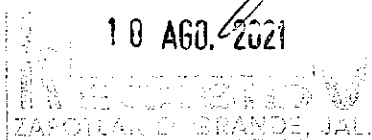
Av. Cristóbal Colón #62, Centro Histórico
CP 48000, Cd. Guzmán, Zapotlán el Grande, Jal.
Tel: (341) 575 2500



ESTE DOCUMENTO ES PARTE
DE LA CUENTA DETALLADA
DEL EJERCICIO DE
FISCALIA DEL
AÑO 2021



KARNE GARIBALDI
KARGARI, S.A. DE C.V.
RFC: KAR010815PE9
GARIBALDI 1306 GUADALAJARA JALISCO MEXI
CO CP 44600
SUCURSAL GARIBALDI 1306, COL VILLASENOR GU
ADALAJ
ARA JALISCO

MESAS
MEDIOS
PORTO CASTANEDA
FOLIO: 155992
10/08/2021 06:39:19 PM
PERSONAS: 3
ORDEN: 263

CANT.	DESCRIPCION	IMPORTE
2	KARNE GRANDE*	\$300.00
1	KARNE MEDIANA*	\$139.00
2	AGUA DE HORCHATA	\$60.00
1	MODELO ESPECIAL	\$38.00

TOTAL: \$537.00

SON: QUINIENTOS TREINTA Y SIETE PESOS 00/10
U. M. N.

EF: \$537.00
TARJETA: \$0.00
CAMBIO: \$463.00

GRACIAS POR SU PREFERENCIA
ESTE NO ES UN COMPROBANTE FISCAL

KGSANTATERE FACTURAS@GMAIL.COM
TEL: 33474111

661746

SOFT REGISTRATION V9.5 PRO

ESTE DOCUMENTO ES TRASPASADO
A LA CUENTA DETALLADA EN
EL RECIBO DE ZAPORTE
DE GRANDE JALISCO.

Copias

facturado



FACTURA

SOCUD 37788

CAFE SIRENA, S. DE R.L. DE C.V.

CSI020226MV4

601 - General de Ley Personas Morales

USO CFDI G03 - Gastos en general

SUCURSAL: 38647

TICKET: 364131946

FECHA DE EMISIÓN: 13/08/2021 12:12:21 p. m.

LUGAR DE EMISIÓN: 45645

TIPO DE DOCUMENTO: Ingreso

MONEDA: MXN

MZG8501012NA

CANT	PRODUCTO				IMPUESTO		COSTO	
	CLAVE	CONCEPTO	UNIDAD	U DE M	TASA %	MONTO	PRECIO UNITARIO	TOTAL
1	90101700	SERVICIOS DE CAFETERIA AL 16%	Servicio	E48 - Unidad de servicio	16	46.34	\$289.66	\$289.66
FORMA DE PAGO 01 - Efectivo								

TRESCIENTOS TREINTA Y SEIS PESOS 00/100 MXN

SUBTOTAL	\$289.66
IVA	\$46.34
TOTAL	\$336.00

CONSUMO DEL DÍA 10/08/2021

Forma Fiscal	Fecha y Hora de Certificación	No. Certificado Digital	Método de Pago
A4A85482-A9BF-4FC2-A957-A2A7EF1AD5C3	13/08/2021 12:12:22 p. m.	00001000000502570013	PUE - Pago en una sola exhibición

001747

ESTE DOCUMENTO ES PARTE DE LA CUENTA DE TALLADA EN EL PRINCIPIO DE LA GRANDE JALISCO

ESTE DOCUMENTO ES UNA REPRESENTACIÓN IMPRESA DE UN CFDI

No. serie CSD SAT 00001000000505211329

Sello digital del emisor

Vm+Ay3K9kcfByL2UIG89cwyQaDeyLgrJy+ofBgu+weM0B29eTZ4JbYJUDa47T3i5YMLa4kUFMx+8beRfW41Lae8CDyCB+c8kQ10gBdbu21dms00BfJQLJadF6h10qKp+efZ4V8UNars:kTtkhFsUDpkVYnCeQ8PVR+gpgbS6nFVm7iAMiS/z+xb0lmmW6/kcRd/SZhi+FC6X4qudEAzWBA+YOBct8pYB0v5m2gZvrJXFyPPrzwnsktcCVB82Gsl2R3ZMj7z+c1FeQZ9MuaBdFNny+Uosw8nLgJuuLryIT0mYhFPBRpqVOWG1e260M7i+TBatUFUxw==

Sello digital del SAT

qW7KCLJLEspFpXgILKJkPzi0cHnXs7hsxEJUCgXYIN2XbpYF5bjkZoyqicI9XqN3Vu8IAkidB6GBSkaJFvOLnVsnWmCzBshn4xzN59PGwZJNlrnwvBOnIJh4P078Z05kqrHM2dxKacLD/Gkg65yb5/xe1deSAQUqxy8yDkRBEHAnQw3WgTcnPHG4JvWgxBidWlRSCWwXkULmdjuPv69pmPODWzcdNdrF2k0Z2wSnlFZCentCmyX06vKPkUVPvAmPcnYdfFw1vxzdzyzSAoKFT3kNdNoEu28KBAQvhb+6n89MAUZ8s7RooipTG+SfPhrQWkUCOmng==

Cadena original del complemento de certificación digital del SAT

[|1.1|A4A85482-A9BF-4FC2-A957-A2A7EF1AD5C3|2021-08-13T12:12:22|IN|T020124V62|Vkn+Ay3K9kcfByL2UIG89cwyQaDeyLgrJy+ofBgu+weM0B29eTZ4JbYJUDa47T3i5YMLa4kUFMx+8beRfW41Lae8CDyCB+c8kQ10gBdbu21dms00BfJQLJadF6h10qKp+efZ4V8UNars:kTtkhFsUDpkVYnCeQ8PVR+gpgbS6nFVm7iAMiS/z+xb0lmmW6/kcRd/SZhi+FC6X4qudEAzWBA+YOBct8pYB0v5m2gZvrJXFyPPrzwnsktcCVB82Gsl2R3ZMj7z+c1FeQZ9MuaBdFNny+Uosw8nLgJuuLryIT0mYhFPBRpqVOWG1e260M7i+TBatUFUxw==|00001000000505211329|]



Starbucks Coffee La Rioja
 Expediente:
 Av. Lopez Mateos #7000 Local-01,
 C.P. 45645, Col. Fraccionamiento
 La Rioja
 Tlaxiaco de Zaragoza, Jalisco

5011 Lizabeth

Chk: 6413 364 31946 Gst: 0
 Aug10'21 07:46PM

Drive Thru

3 BS Chocolate 41.00	123.00
1 GD Latte	56.00
GD Shot Espresso E	
GD Deslactosada \$\$	9.00
GD S/Crema Bat E	
GD J Vainilla \$\$	9.00
1 GD Latte	56.00
GD Shot Espresso E	
GD Deslactosada \$\$	9.00
GD S/Crema Bat E	
GD J Vainilla \$\$	9.00
1 GD Latte	56.00
GD Shot Decaf E	
GD Deslactosada \$\$	9.00
GD S/Crema Bat E	
Efectivo	500.00
Total \$	336.00
Pagado \$	336.00
Change Due	164.00

-----5011 Check Closed-----
 -----Aug10'21 07:51PM-----

Trescientos treinta y seis peso
 s.00/100 M.N

Usar la Starbucks en tu tienda

Contraseña: Refreshers129

Puedes solicitar tu factura
 al realizar tu pago o si lo
 prefieres, obténla en el portal

www.alsea.com.mx

Activaciones y recargas de
 StarbucksCard no son facturables

Tienes 30 días naturales para
 realizar tu factura

====Datos para facturar====

Ticket : 364131946

Tienda : 38647

Fecha : 10-08-2021

REGIMEN FISCAL: N/A

=====
 Cafe Sirena, S. de R.L. de C.V.

RFC: CST-020226-MV4

Avenida Revolución No. 1217

Pisos 20 Y 21, Colonia Alpes

Delegación Álvaro Obregón

Ciudad de México

Código Postal 01040.

Centro de Atención a Clientes

01.800.288.08.88

tuopinion@starbucks.com.mx

Facturado

ESTE DOCUMENTO ES PARTE
 DE LA CUENTA DE FALLAS Y
 EL TIPO DE ZAPOR
 GRANDE, JALISCO.

CPIN

001748

TRAMO CARRETERO
GUADALAJARA-COLIMA

Clase	A2
Tarifa	62,07
IVA	9,93
Total	72,00

Plaza de Cobro Sayula (a Guadalajara)
Carril: ACA-LG08 CAJERO: 810316
FOLIO: 524003
10/08/2021 15:02:05

Usted cuenta hasta con 15 días naturales del mes posterior a la impresión de este recibo para generar su factura

ASISTENCIA EN RUTA
01 (800) 343 5265
www.autopistaguadalajaracolima.com

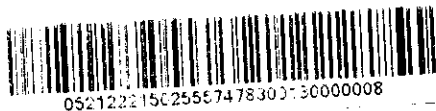

052122215025557478300130000008

TRAMO CARRETERO
GUADALAJARA-COLIMA

Clase	A2
Tarifa	81,90
IVA	13,10
Total	95,00

Plaza de Cobro Acatlan II (a Guadalajara)
Carril: ACA-LG08 CAJERO: 710313
FOLIO: 921333
10/08/2021 15:32:56

Usted cuenta hasta con 15 días naturales del mes posterior a la impresión de este recibo para generar su factura

ASISTENCIA EN RUTA
01 (800) 343 5265
www.autopistaguadalajaracolima.com



052122215325692133300064000007

TRAMO CARRETERO
GUADALAJARA-COLIMA

Clase	A2
Tarifa	81,90
IVA	13,10
Total	95,00

Plaza de Cobro Acatlan II (a Colima)
Carril: ACA-LG04 CAJERO: 710504
FOLIO: 5417
10/08/2021 20:26:23

Usted cuenta hasta con 15 días naturales del mes posterior a la impresión de este recibo para generar su factura

001749

ASISTENCIA EN RUTA
01 (800) 343 5265
www.autopistaguadalajaracolima.com



052122220262300541700054000001

TRAMO CARRETERO
GUADALAJARA-COLIMA

Clase	A2
Tarifa	82,07
IVA	9,93
Total	92,00

Plaza de Cobro Sayula (a Colima)
Carril: SAY-LG03 CAJERO: 810920
FOLIO: 946576
10/08/2021 18:56:47

Usted cuenta hasta con 15 días naturales del mes posterior a la impresión de este recibo para generar su factura

ASISTENCIA EN RUTA
01 (800) 343 5265
www.autopistaguadalajaracolima.com



052122220564794657600121000001

ESTE DOCUMENTO ES PARTE DE LA CUENTA DETALLADA DEL PRINCIPIO DE ZARAGOZA GRANDE, JALISCO.



RAGONZVILL SA DE CV

RAG060126770

REGIMEN : GENERAL DE LEY PERSONAS MORALES [601]

PERMISO CRE : PL/1640/EXP/ES/2015

TIPO DE COMPROBANTE: INGRESO

FOLIO INTERNO : FEV 3279 UUID: 5B20608D-05A7-45E4-9B50-A62F21EE6C29

DATOS DEL CLIENTE :

RFC: MZG8501012NA

MUNICIPIO DE ZAPOTLAN EL GRANDE, JALISCO

USO CFDI GASTOS EN GENERAL [G03]

CERTIFICADO SAT

00001000000504204971

CERTIFICADO DEL EMISOR :

00001000000504516550

FECHA Y HORA DE CERTIFICACIÓN :

2021-08-11T12:54:44

EXPEDICIÓN :

49000

CLAVE PROD/SERV.	NO ID.	CANTIDAD	UNIDAD	DESCRIPCIÓN	P.U.	IMPORTE
15101514	PL/1640/EXP/ES/2015-5425418	27.970000	LTR LITRO	MAGNA	18.5649	519.00

TRASLADO IMPUESTO : TASA/CUOTA 16.000000 IMPORTE : \$ 81.01

RECIBOS: 5426134, 5426148

SUBTOTAL	\$ 519.00
TRASLADO IVA	\$ 81.01
TOTAL	\$ 600.01

IMPORTE EN LETRA : (SEISCIENTOS PESOS 01/100 M.N.)

FECHA Y HORA DE EMISIÓN: 10/08/2021T12:48:05

MÉTODO DE PAGO: PUE

MONEDA : MXN

FORMA DE PAGO : EFECTIVO [01]

LEYENDA PAGARE

ESTE DOCUMENTO ES PARTE DE LA CUENTA DETALLADA DEL MUNICIPIO DE ZAPOTLAN EL GRANDE, JALISCO.

TIPO DE CAMBIO : \$ 1.00

CADENA ORIGINAL DEL COMPLEMENTO DE CERTIFICACIÓN DIGITAL DEL SAT

||1.1|5B20608D-05A7-45E4-9B50-A62F21EE6C29|2021-08-11T12:54:44||PPD101129EA3|MY8EZNLQNIQYSHMK9VPIUNZXBBTOLEBDHGMSYEVHYNAFT40LTL



QK7ZQFFREH5LPUVBKV OGFNKVPRDWIYOXPRXVXR3NL0/QSKRBBCZG2HBMFRKETKXYE7EB3DWFO4K9BLB7LKFH9O4U9MKM416T9DGX/GDBB+AD4PNV SINCPELA SLV+VQKEZIHILVFAZE4VNTOMTP1F1DC+K3A8I25DX55TJOWHSPDZVJBK+QO+Y5WGRTCPQUNNWWAS36UEU10BUOQ6KE1TG+XKB58Y8EDA2NFRDRRDPNX0XNQJAVUJ49UV OCS4XRQCBZKDZ

SELLO DIGITAL DEL CFDI

MY8EZNLQNIQYSHMK9VPIUNZXBBTOLEBDHGMSYEVHYNAFT40LTLQK7ZQFFREH5LPUVBKV OGFNKVPRDWIYOXPRXVXR3NL0/QSKRBBCZG2HBMFRKETKXYE7EB3DWFO4K9BLB7LKFH9O4U9MKM416T9DGX/GDBB+AD4PNV SINCPELA SLV+VQKEZIHILVFAZE4VNTOMTP1F1DC+K3A8I25DX55TJOWHSPDZVJBK+QO+Y5WGRTCPQUNNWWAS36UEU10BUOQ6KE1TG+XKB58Y8EDA2NFRDRRDPNX0XNQJAVUJ49UV OCS4XRQCBZKDZ

SELLO DIGITAL DEL SAT

F08F66ZWSITVJ6L CVJ4HJGH16DIBZFAFKZEMQ9J1VFHYXU0JGV DG0WQB8TXYFL+FSSZA M2X2VQVQ2FAX4QGQGRRCZC9JMKIBJAD/KM2PFN6MOENJ6HBLTPJEB7UGWP99DW9H6NM UMEY OFP33B92/QHRGWRNTMUNNZFDWKWFR2+B0/EAV/UDPY TM5GOA JV KARBHJ503ET6Z47QIU3MQR7PK12L1YB3ZZHGFIPHE+RNCYF7H-UZBVWUTCD2N5HGIIS2BC2CXKFNA CO NWHROZWWDF0QKSR9ZFXSD7F3PZPGF+OS6UA OJ8Y NKUY YRF6UAXJZ5FJKLM53J/F72QZ3Q==

ESTE DOCUMENTO ES UNA REPRESENTACIÓN IMPRESA DE UN CFDI 3.3



SERVICIOS Y COMBUSTIBLES MAAC
WWW.MAACSA.COM

001750





MUNICIPIO DE ZAPOTLAN EL GRANDE, JALISCO

Sistema Integral de Contabilidad Gubernamental

PÓLIZA CONTABLE

Detallado (Total)

No. Póliza :013009 CAPTURADA Fecha :12/08/2021 Tipo:DIARIO - 42 COMPROBACION DE GASTOS

Concepto :VIATICOS A MARIA ESTHER LOPEZ GARCIA; JEFE DE EGRESOS; DIA 11 AGO 2021 SDA 08:00 Y REG 16:00 HRS; A CD GUADALAJARA, JAL. A LAS INSTALACIONES DE AUDITORIA SUPERIOR DEL ESTADO, PARA ENTREGA DE CUENTA PUBLICA. SE CUMPLIO CON COMISION EN TIEMPO Y FORMA. GASOLINA \$300.00

UP	UR	UE	FF	Cuenta Contable	Descripción Cuenta Contable	Cargo	Abono
05-03-02	01-01-01	5-1-03-07-005			VIATICOS EN EL PAIS	300.00	
			1-1-01-02-001-0001-0001		BANORTE NO. CTA 529929062 CUENTA CORRIENTE		300.00
05-03-02	01-01-01	8-2-04-03			SERVICIOS GENERALES (COMPROMETIDO)	300.00	
05-03-02	01-01-01	8-2-05-03			SERVICIOS GENERALES (DEVENGADO)	300.00	
05-03-02	01-01-01	8-2-06-03			SERVICIOS GENERALES (EJERCIDO)	300.00	
05-03-02	01-01-01	8-2-07-03			SERVICIOS GENERALES (PAGADO)	300.00	
05-03-02	01-01-01	8-2-02-03			SERVICIOS GENERALES (POR EJERCER)		300.00
05-03-02	01-01-01	8-2-04-03			SERVICIOS GENERALES (COMPROMETIDO)		300.00
05-03-02	01-01-01	8-2-05-03			SERVICIOS GENERALES (DEVENGADO)		300.00
05-03-02	01-01-01	8-2-06-03			SERVICIOS GENERALES (EJERCIDO)		300.00
TOTALES						\$1,500.00	\$1,500.00

Capturó: L.C. ROSALBA LILIANA SUAREZ GARCIA

ESTE DOCUMENTO ES PARTE DE LA CUENTA DETALLADA DEL MUNICIPIO DE ZAPOTLÁN EL GRANDE, JALISCO.

001751

Lic. Maria Esther López García

Jefa de egresos del Municipio de Zapotlan el Grande, Jalisco.

Presente.

Por este medio me dirijo a usted para informarle que ha sido comisionada para asistir a la Auditoria Superior del Estado de Jalisco para la entrega de la Cuenta Publica el día 11 de Agosto del presente año, por lo que deberá acudir a la hacienda municipal para tramitar los viaticos correspondientes, tomando en cuenta que la salida sera a las 8:00 am de la mañana en su vehículo particular.

Sin mas por el momento me despido de usted

ATENTAMENTE.

**2021, AÑO DEL 130 ANIVERSARIO DEL NATALICIO DEL ESCRITOR Y
DIPLOMATICO GULLERMO JIMENEZ.**

**CIUDAD GUZMAN, MUNICIPIO DE ZAPOTLAN EL GRANDE, JALISCO, A 10 DE
AGOSTO DE 2021.**



MARIA DEL TORO TORRES
DIRECTORA DE EGRESOS.

001752

ESTE DOCUMENTO ES PARTE
DE LA CUENTA DETALLADA DEL
MUNICIPIO DE ZAPOTLÁN
EL GRANDE, JALISCO.

C.c.p. Archivo





ZAPOTLÁN
EL GRANDE
Gobierno Municipal

REPORTE DE COMISIONES FORANEAS

HACIENDA MUNICIPAL

No. REGISTRO PRESUPUESTAL



GTO POR COMPROBAR



FONDO DE CAJA



PARA CONTRARECIBO

DIRECCION Egresos DEPARTAMENTO Egresos

FECHA Y HORA DE SALIDA DIA 11 / MES 08 / AÑO 2021 8:00 HORAS
FECHA Y HORA DE LLEGADA DIA 11 / MES 08 / AÑO 2021 16:00 HORAS

VEHICULO EN QUE SE HACE LA COMISION Particular No. ECONOMICO

NOMBRE DEL (OS) COMISIONADO(S)
Maria Esther Lopez Garcia

DEPENDENCIA(S) VISITADA(S) CIUDAD
Auditoria Superior del Estado de Jalisco Guadalajara

AGENDA DE ACTIVIDADES RESULTADO OBTENIDO
Entrega cuenta publica Satisfactorio.

VIATICOS	PARTIDA						
	LUNES	MARTES	MIERCOLES	JUEVES	VIERNES	SABADO	SUB-TOTAL
ALIMENTOS							
HOSPEDAJE							
CASSETAS							
GASOLINA	ESTE DOCUMENTO ES PARTE DE LA CUENTA DETALLADA DEL MUNICIPIO DE ZAPOTLÁN EL GRANDE, JALISCO.		300.00				300.00
PASAJES							
ESTACIONAMIENTO							
TAXIS							

GRAN TOTAL 300.00

001753



NOMBRE Y FIRMA
Lc. Maria Esther Lopez Garcia
COMISIONADO

DIRECTOR

NOMBRE Y FIRMA
Vo. B. PRESUPUESTOS

COMBU-EXPRESS SA DE CV
ES7113, RFC: CEX980921305
CIUDAD GUZMÁN, JALISCO
C.P.: 45110

Regimen Fiscal:
General de Ley Personas Morales

CLIENTE: 15172, RFC: MZG8501012NA
MUNICIPIO DE ZAPOTLAN EL GRANDE JALISCO

Bomba: 1

FACTURA-SERIE: COMEG FOLIO: 1332

FOLIO FISCAL:

27532E07-2A87-4569-8E6E-892F07802D53

NO. SERIE DEL CERT. DEL EMISOR:

00000504421846

FECHA Y HORA DE CERTIFICACION:

11/08/2021 07:55:22 AM

FACTURA EMLTIDA EN:

CIUDAD GUZMÁN, JALISCO

ESTE DOCUMENTO ES UNA REPRESENTACION

IMPRESA DE UN CFDI

CANTIDAD	PRECIO	IMPORTE
LTR Magna		
13.992537	\$18.55	\$259.49
Subtotal:		\$259.
IVA :		\$40.
Total:		\$300.

TRESCIENTOS PESOS 00/100

PAGO EN UNA SOLA EXHIBICION

Forma Pago: 04-Tarjeta de crédito

NO. SERIE DEL CERT. DEL SAT:

00000504204971

SELLO DIGITAL CFDI:

QeYlhrjQT8a2J1HntGrqtrLmtIfTeIAAQKRX5Q
wl+6PdLk3t64lhud6ZHVrAKeEYtn9rFyCLE6jC
x/DeuL24uF8eD7E983vi20CLmqblp3m4D/0qm6
2QvVH8A63HRitCbdlam9thm/a+L42oQTtTCfQ0
r2Y1K7j+CMQ2NySuKLRQZ/V4S26fg/yvzfMF2F
GRY+nQtziHdNx89WQASm4D4YNDM9QdFXW4hg1v
IWBBlffj4t5eq/bYXil15gI5y0lrmSF5jnKFMFc
434RWAimyMr4DLdM15cgJGwTdpKD2YaDvUebPG
m8eGvHmtjome1qGx6uE4xw==

SELLO SAT:

XkFwHw5uZyo/FQ2UBJn6DNsrKEaUxjLcaHH1-
3poaIQQwytTq13bWsu6J61GOUyCjppGIG01iweZ
OWDh1cht34K+ERDmOSmAKordWZDkFXASL2h3P6
91nE21F1qABPRwKYJYV/m4GND/205wR09fHV1j
DvwfCDRQ8v06Y2MnWUbo8pSh1Mw90B1ZSuot
zRScoTVdcd/bUErnc37o2uuc9H4NsoHmzo74MK
06g4JGOMjDvj4a4CiaDm+aplRkXUfS0hmn/pc9
NPMBGMpXMBuI8g2gBEmrVPOQa/2Vxgl1B7H2Nkk
/2MvmjPFSJJdLKP1mYhZKq==

CADENA ORIGINAL COMPLEM. CERT.:

[1.1|27532E07-2A87-4569-8E6E-892F07802
3|2021-08-11T07:55:22|PPD101129EA3|XkF
nw5uZYo/FQ2UBJn6DNsrKEaUxjLcaHH1Gf3po
OQwytTq13bWsu6J61GOUyCjppGIG01iweZPNOWD
cht34K+ERDmOSmAKordWZDkFXASL2h3P6V91n
1f1qABPRwKYJYV/m4GND/205wR09fHV1jZGDvc
CDRQ8v06Y2MnWUbo8pSh1Mw90B1ZSuot7uZRS
TVdcd/bUErnc37o2uuc9H4NsoHmzo74MKt906g
GOMjDvj4a4CiaDm+aplRkXUfS0hmn/pc9y4NPM
pXMBuI8g2gBEmrVPOQa/2Vxgl1B7H2Nkkc/ZM
jPFSJJdLKP1mYhZKq==|00000504204971

ESTE DOCUMENTO ES PARTE
DE LA CUENTA DETALLADA DEL
MUNICIPIO DE ZAPOTLAN
EL GRANDE, JALISCO.

001754



MUNICIPIO DE ZAPOTLAN EL GRANDE, JALISCO
Sistema Integral de Contabilidad Gubernamental
PÓLIZA CONTABLE

Detallado (Total)

No. Póliza :012161 AFECTADA Fecha :13/08/2021 Tipo:DIARIO - 42 COMPROBACION DE GASTOS

Concepto :VIATICOS A CARLOS BALTAZAR ZEPEDA; CHOFER PRESIDENCIA; DIA 04 AGO 2021 SDA 06:00 Y REG 17:00 HRS; A CD GUADALAJARA, JAL. A LAS INSTALACIONES DEL DIF JALISCO, PARA TRASLADO DE LA PRESIDENTE MPAL A REUNION CON PERSONALIDADES. SE CUMPLIO CON TRASALDO EN TIEMPO Y FORMA. ALIMENTOS \$83 CASSETAS \$334 ESTACIONAM \$40; SEG TR 2094

UP UR UE FF	Cuenta Contable	Descripción Cuenta Contable	Cargo	Abono
02-01-01 01-01-01	5-1-03-08-005	GASTOS DE REPRESENTACION	457.00	
	1-1-02-03-011-0038	CARLOS BALTAZAR ZEPEDA 2094		457.00
02-01-01 01-01-01	8-2-04-03	SERVICIOS GENERALES (COMPROMETIDO)	457.00	
02-01-01 01-01-01	8-2-05-03	SERVICIOS GENERALES (DEVENGADO)	457.00	
02-01-01 01-01-01	8-2-06-03	SERVICIOS GENERALES (EJERCIDO)	457.00	
02-01-01 01-01-01	8-2-07-03	SERVICIOS GENERALES (PAGADO)	457.00	
02-01-01 01-01-01	8-2-02-03	SERVICIOS GENERALES (POR EJERCER)		457.00
02-01-01 01-01-01	8-2-04-03	SERVICIOS GENERALES (COMPROMETIDO)		457.00
02-01-01 01-01-01	8-2-05-03	SERVICIOS GENERALES (DEVENGADO)		457.00
02-01-01 01-01-01	8-2-06-03	SERVICIOS GENERALES (EJERCIDO)		457.00
TOTALES			\$2,285.00	\$2,285.00

Capturó: L.C. ROSALBA LILIANA SUAREZ GARCIA

Afectó: L.C. ROSALBA LILIANA SUAREZ GARCIA

• • 0 • • C A

001755

ESTE DOCUMENTO ES PARTE DE LA CUENTA DETALLADA DEL MUNICIPIO DE ZAPOTLÁN EL GRANDE, JALISCO.

52 • +
31 • +
95 • +
95 • +
72 • +
72 • +
40 • +
457 • *



ZAPOTLÁN
EL GRANDE
Gobierno Municipal

REPORTE DE COMISIONES FORANEAS

HACIENDA MUNICIPAL

No. REGISTRO PRESUPUESTAL



GTO. POR COMPROBAR



FONDO DE CAJA



PARA CONTRARECIBO

DIRECCION Presidencia DEPARTAMENTO Oficina de Presidencia

FECHA Y HORA DE SALIDA 04 / Agosto / 2021 / 05:59 HORAS

FECHA Y HORA DE LLEGADA 04 / Agosto / 2021 / 17:11 HORAS

VEHICULO EN QUE SE HACE LA COMISION vehículo oficial No. ECONOMICO

NOMBRE DEL (OS) COMISIONADO(S) C. Carlos Baltazar Zepeda

DEPENDENCIA(S) VISITADA(S) DIF Jalisco CIUDAD Guadalajara, Jalisco

AGENDA DE ACTIVIDADES Reunión con personalidades de DIF Jalisco RESULTADO OBTENIDO Positivo

Tv. 2094
VIATICOS \$700.- PARTIDA 2.1.1 3.8.05

	LUNES	MARTES	MIERCOLES	JUEVES	VIERNES	SABADO	SUB-TOTAL
ALIMENTOS			\$ 83				\$ 83
HOSPEDAJE							
CASSETAS			334				334
GASOLINA							
PASAJES							
ESTACIONAMIENTO			40				40
TAXIS							

DOCUMENTO ES PARTE DE LA CUENTA DE TALLADA N.º...
MUNICIPIO DE...
EL GRANDE, JALISCO

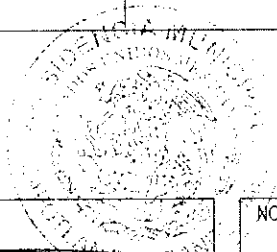

001756

GRAN TOTAL \$ 457.00

NOMBRE Y FIRMA
C. Carlos Baltazar Zepeda
COMISIONADO

NOMBRE Y FIRMA
Lic. Sergio Alejandro Rotón Flis
DIRECTOR

NOMBRE Y FIRMA
Vo. B. PRESUPUESTOS



Departamento: Presidencia
 Oficio No. 0593/2021
 Asunto: Comisión

C. CARLOS BALTAZAR ZEPEDA
 PRESENTE.

Por medio del presente reciban un cordial saludo y así mismo aprovecho la ocasión para informarle que ha sido comisionado para trasladar y acompañar a la Presidenta Municipal a la ciudad de Guadalajara a las oficinas de Secretaría de Gobierno el día miércoles 04 de Agosto del presente año en vehículo oficial.

Por lo anterior tenga a bien pasar a Tesorería a tramitar sus viáticos

Sin más por el momento y seguro de contar con su valioso apoyo, me despido y quedo de usted a sus apreciables órdenes para cualquier duda o aclaración.

ATENTAMENTE

“2021, Año del 130 Aniversario del Natalicio del Escritor y Diplomático Guillermo Jiménez”
 Ciudad Guzmán, Mpio. De Zapotlán el Grande, Jalisco, 04 de Agosto 2021.

 LIC. SERGIO ALEJANDRO ROLÓN FLORES
 JEFE DE OFICINA DE PRESIDENCIA MUNICIPAL

ESTE DOCUMENTO ES PARTE
 DE LA CUENTA DETALLADA
 MUNICIPIO DE ZAPOTLÁN EL GRANDE, JALISCO

EGRESOS
 Recibido
 04 AGO. 2021
 ZAPOTLÁN EL GRANDE, JALISCO

001757

C.c.p. Archivo
 MLM/SARF/2021
 Av. Cristóbal Colón #62, Centro Histórico
 CP 49000, Cd. Guzmán, Zapotlán el Grande, Jal.
 Tel: (341) 575 2500
 www.ciudadguzman.gob.mx

PRESUPUESTOS
 04 AGO. 2021



Cadena Comercial Oxxo, S.A. de C.V. (CCO-860523 114)
EMPRESARIOS GDL
 Edison Nte. Número 1235 Colonia Talleres Monterrey, Nuev
 o Leon C.P. 64480
 Regimen de Opcional para Grupos de Sociedades

 ESCEANO206260 1 04/08/2021 07:51
 FUERZAENA INTEGR30G 1 28.50
 SUERDA FRESAKI01 636 1 23.50
 Fol. Dia: 2256746 Total: \$ 52.00
 ID: 10000500031 10% INCLUIDA: \$ 3.24
 CINCUENTA Y DOS PESOS 00/100 M.N.
 Efectivo M.N.: 500.00
 Pago: \$ 500.00 Cambio: \$ 446.00

NO HAS GRACIAS POR SU COMPRA
 PAGO EN UNA SOLA EXHIBICION
 LUGAR DE EXPEDICION: ZAPOPAN, JALISCO
 AV. PATRIA #1861-A ANEXO CONJUNTO REAL ACUEDUCTO, ZAPOP
 AN
 JALISCO C.P. 45116
 email: atencionclientes@oxxo.com
 telefono sin costo 61 83 20 20 20
 ¡tenemos un lugar para ti!
 Administrando o trabajando en OXXO,
 la Cadena de Tiendas de Proximidad
 más grande de Latinoamérica.
 Acércate a un colaborador de tienda o búscanos en
 redes sociales como "OXXO Reclutamiento"
 para iniciar tu proceso. Aplican restricciones.
 Consulta nuestro aviso de privacidad
 en <https://www.oxxo.com/>



ESTE DOCUMENTO ES PARTE
 DE LA CUENTA DETALLADA EN
 EL PRINCIPIO DE ZAPOTLAN
 GRANDE JALISCO

Cadena Comercial Oxxo, S.A. de C.V.
EMPRESARIOS GDL
 Edison Nte. Número 1235 Colonia Talleres Monterrey,
 o Leon C.P. 64480
 Regimen de Opcional para Grupos de Sociedades

 NOUSUARIO 2 04/08/2021 07:14
 AGUA FIEL 600 ML 2 14.00
 APITOTAPASAS2:54 1 13.00
 Fol. Dia: 207312 Total: \$ 27.00
 ID: 10000500031 10% INCLUIDA: \$ 0.00
 TREINTA Y SIETE PESOS 00/100 M.N.
 Efectivo M.N.: 100.00
 Pago: \$ 100.00 Cambio: \$ 89.00

NO HAS GRACIAS POR SU COMPRA
 PAGO EN UNA SOLA EXHIBICION
 LUGAR DE EXPEDICION: ZAPOPAN, JALISCO
 AV. PATRIA #1861-A ANEXO CONJUNTO REAL ACUEDUCTO, ZAPOP
 AN
 JALISCO C.P. 45116
 email: atencionclientes@oxxo.com
 telefono sin costo 61 83 20 20 20
 ¡tenemos un lugar para ti!
 Administrando o trabajando en OXXO,
 la Cadena de Tiendas de Proximidad
 más grande de Latinoamérica.
 Acércate a un colaborador de tienda o búscanos en
 redes sociales como "OXXO Reclutamiento"
 para iniciar tu proceso. Aplican restricciones.
 Consulta nuestro aviso de privacidad
 en <https://www.oxxo.com/>

001753

TRAMO CARRETERO
GUADALAJARA-COLIMA

Clase A2
Tarifa 62.07
IVA 9.93
Total 72.00

Plaza de Cobro Acatlan II (a
Guadalajara)
Carril: ACA-1G07 CAJERO: 710857
FOLIO: 334514
04/08/2021 06:24:10

Usted cuenta hasta con 15 días
naturales del mes posterior a la
impresión de este recibo para
generar su factura

ASISTENCIA EN RUTA
01 (800) 343 5265

www.autopistaaguadalajaracolima.com



05212160559082307490012600009

TRAMO CARRETERO
GUADALAJARA-COLIMA

Clase A2
Tarifa 62.07
IVA 9.93
Total 72.00

Plaza de Cobro Acatlan II (a
Guadalajara)
Carril: ACA-1G07 CAJERO: 710857
FOLIO: 334514
04/08/2021 06:24:10

Usted cuenta hasta con 15 días
naturales del mes posterior a la
impresión de este recibo para
generar su factura

ASISTENCIA EN RUTA
01 (800) 343 5265

www.autopistaaguadalajaracolima.com



052121606241033451400063000009

ESTE DOCUMENTO ES PARTE
DE LA CUENTA DE FALLAS DEL
MUNICIPIO DE ZAPOCAN
DE URANDE, JALISCO.

TRAMO CARRETERO
GUADALAJARA-COLIMA

Clase A2
Tarifa 61.90
IVA 13.10
Total 75.00

Plaza de Cobro Acatlan II (a Colima)
Carril: ACA-1G08 CAJERO: 814554
FOLIO: 940809
04/08/2021 16:48:36

Usted cuenta hasta con 15
naturales del mes posterior a la
impresión de este recibo para
generar su factura

ASISTENCIA EN RUTA
01 (800) 343 5265

www.autopistaaguadalajaracolima.com

001759



052121616483694080900035000002

TRAMO CARRETERO
GUADALAJARA-COLIMA

Clase A2
Tarifa 62.07
IVA 9.93
Total 72.00

Plaza de Cobro Acatlan II (a Colima)
Carril: ACA-1G08 CAJERO: 814554
FOLIO: 940809
04/08/2021 16:48:36

Usted cuenta hasta con 15 días
naturales del mes posterior a la
impresión de este recibo para
generar su factura

ASISTENCIA EN RUTA
01 (800) 343 5265

www.autopistaaguadalajaracolima.com



052121617113497637100123000009

ESTACIONAMIENTO

N.º de Ticket EA65981
Fecha Impresion 4/Aug/21

TIENE 3 DIAS HÁBILES PARA FACTURAR ESTE TICKET ADJUNTANDO EL RECIBO AL SIG. CORREO construtorasage2@gmail.com

EFFECTIVO

FORMATO A 24 HORAS

FECHA ENTRADA: 8/Apr/21
HORA ENTRADA: 08:15

FECHA SALIDA: 8/Apr/21
HORA SALIDA: 10:57

ESTANCIA DIAS: 0
ESTANCIA HORAS: 02:42

TARIFA AJUSTADA: 03:00

TOTAL PAGO

Subtotal		\$33.60
IVA	5	6.40
TOTAL		\$40.00

ESTE DOCUMENTO ES PARTE DE LA CUENTA DETALLADA DEL MUNICIPIO DE ZAPOPÁN EL GRANDE, JALISCO.

001769

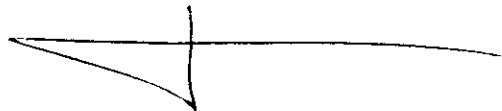



MUNICIPIO DE ZAPOTLAN EL GRANDE, JALISCO
Sistema Integral de Contabilidad Gubernamental
PÓLIZA CONTABLE

Detallado (Total)

No. Póliza :012106 **AFECTADA** **Fecha :**16/08/2021 **Tipo:**DIARIO - 42 COMPROBACION DE GASTOS

Concepto :REINTEGRO TOTAL SOBRANTE DE CH-2035 A NOMBRE DE JAVIER ALEJANDRO PALOMERA CARDENAS. DEPTO PASAPORTES; SEG CH-2035

UP UR UE FF	Cuenta Contable	Descripción Cuenta Contable	Cargo	Abono
	1-1-01-02-001-0003-0004	SANTANDER CTA. NO. 65505385446 (NOMINA) GASTO CORRIENT	5,042.00	
	1-1-02-03-015-0012	JAVIER ALEJANDRO PALOMERA CARDENAS 2035		5,042.00
TOTALES			\$5,042.00	\$5,042.00

Capturó: L.C. ROSALBA LILIANA SUAREZ
GARCIA

Afectó: L.C. ROSALBA LILIANA SUAREZ
GARCIA

DOCUMENTO L. C.
L. C. ROSALBA LILIANA SUAREZ
MUNICIPIO DE ZAPOTLAN EL GRANDE, JALISCO

001761

Ch-2035

14-39

UNIVERSITY OF CALIFORNIA
LIBRARY

ADDITIONAL INFORMATION

UNIVERSITY OF CALIFORNIA
LIBRARY
1000 UNIVERSITY AVENUE
LOS ANGELES, CALIF. 90024

UNIVERSITY OF CALIFORNIA
LIBRARY
1000 UNIVERSITY AVENUE
LOS ANGELES, CALIF. 90024

UNIVERSITY OF CALIFORNIA
LIBRARY
1000 UNIVERSITY AVENUE
LOS ANGELES, CALIF. 90024

001762



DEPENDENCIA	RELACIONES EXTERIORES OME CIUDAD GUZMAN
NÚMERO DE OFICIO	010/2020
ASUNTO	SOLICITUD DE LIBERACIÓN DE \$ 82,000 COMO GASTO A COMPROBAR

TEÓFILO DE LA CRUZ MORAN
TESORERO MUNICIPAL

CR 01-034818

CH-280

C'ATN. ANA MARÍA DEL TORO TORRES
DIRECTORA DE EGRESOS

PRESENTE.

P-114570 17 01-17

Por medio de la presente envié un cordial saludo, y deseándole éxito en el desempeño de sus funciones, le solicito de la manera más atenta en el ámbito de sus atribuciones, se libere un recurso de \$ 82,000.00 (ochenta y dos mil MXN), con el fin de cubrir los gastos inherentes para tramitar 45 pasaportes y lo relativo a una visa de menor de edad, derivado de la perdida declarada por la empresa DHL Express con el número de guía 6658324772, número de cuenta 980100408.

El gasto a comprobar será aplicado por conceptos de: pago de derecho federal para el trámite de pasaporte, actas de nacimiento, visa de un menor, y la expedición de documentos que acrediten la identidad de los menores de edad.

Anexo al presente:

- Copia simple de la denuncia ante la Fiscalía Del Ministerio Público En Turno De La Fiscalía General Del Estado De Jalisco.
- Listado de pasaportes extraviados

ESTE DOCUMENTO ES PARTE DE LA CUENTA PUBLICA DEL H. AYUNTAMIENTO DE ZAPOTLAN EL GRANDE, JALISCO.

Sin otro particular por el momento me despido de usted y agradezco de antemano la atención que se sirva a la presente.

ATENTAMENTE
Atentamente.

"Sufragio Efectivo No Reelección"
"2020, AÑO MUNICIPAL DE LAS ENFERMERAS"
"2020, AÑO DEL 150 ANIVERSARIO DEL NATALICIO DEL CIENTÍFICO JOSÉ MARÍA ARREOLA MENDOZA"

Ciudad Guzmán, Municipio de Zapotlán el Grande, Jalisco a 24 de Enero del 2020.

ESTE DOCUMENTO ES PARTE DE LA CUENTA PUBLICA DEL H. AYUNTAMIENTO DE ZAPOTLAN EL GRANDE, JALISCO.

001763

ING. JAVIER ALEJANDRO PALOMERA CÁRDENAS
JEFE DE OFICINA MUNICIPAL DE ENLACE DE LA SRE EN CIUDAD GUZMAN, JALISCO

LIC. FRANCISCO DANIEL VARGAS CUEVAS
SECRETARIO GENERAL

C.C.P. ARCHIVO.

AYUNTAMIENTO MUNICIPAL
11:00 hrs
28 ENE. 2020



PAGARE

NO. BUENO POR \$ 82,000.00
En Cd. Guzmán, Jalisco a 28 de Enero 2020
Lugar y fecha de expedición

Debe (mos) y pagaré (mos) incondicionalmente a la orden de Municipio de Zapotlán el Grande, Jalisco en Ciudad Guzmán el 15 de diciembre 2020
Nombre de la persona a quien he de pagar
Lugar de pago Fecha de pago

La cantidad de: (Ochenta y dos mil pesos 00/100 M.N)
Cantidad con letra

Valor recibido a mi (nuestra) entera satisfacción. Este pagaré forma parte de una serie numerada del 1 al _____ y todos están sujetos a la condición de que al no pagarse cualquiera de ellos a su vencimiento, serán exigibles todos los que le sigan en número, además de los ya vencidos, desde la fecha de vencimiento de este documento hasta el día de su liquidación, causará intereses moratorios al tipo de _____ % mensual, pagadero en esta ciudad juntamente con el principal.

Nombre y datos del deudor
Nombre Javier Alejandro Palomera Cardenas
Dirección Depto. Relaciones Externas Tel.
Población Ciudad Guzmán, Jalisco

Acepto (amos)

FIRMA

ESCRIBIR AL REVERSO LOS DATOS PERSONALES Y FIRMA(S) DE (LOS) AVAL(ES)

001764



MUNICIPIO DE ZAPOTLAN EL GRANDE, JALISCO
Sistema Integral de Contabilidad Gubernamental
PÓLIZA CONTABLE

Detallado (Total)

No. Póliza : 012110 **AFECTADA** **Fecha :** 16/08/2021 **Tipo:** DIARIO - 42 COMPROBACION DE GASTOS

Concepto : VIATICOS MARIA GABRIELA PATIÑO ARREOLA; ASISTENTE JURIDICO; DIA 13 AGO 2021 SDA 07:00 Y REG 19:00 HRS; A CD GUADALAJARA, JAL. A LAS INSTALACIONES DEL ALMACEN GENERAL Y SECRETARIA DE ADMON, PARA DEVOLUCION Y ENTREGA DE VEHICULO PROPIEDAD DEL GOBIERNO DEL ESTADO Y BAJA DE PLACAS. SE CUMPLIO CON COMISION EN TIEMPO Y FORMA; ALIMENTOS \$350. SEG TR 2194.

UP	UR	UE	FF	Cuenta Contable	Descripción Cuenta Contable	Cargo	Abono
03-01-02	01-01-01	5-1-03-08-005			GASTOS DE REPRESENTACION	350.00	
		1-1-02-03-012-0006			MARIA GABRIELA PATIÑO ARREOLA 2194		350.00
03-01-02	01-01-01	8-2-04-03			SERVICIOS GENERALES (COMPROMETIDO)	350.00	
03-01-02	01-01-01	8-2-05-03			SERVICIOS GENERALES (DEVENGADO)	350.00	
03-01-02	01-01-01	8-2-06-03			SERVICIOS GENERALES (EJERCIDO)	350.00	
03-01-02	01-01-01	8-2-07-03			SERVICIOS GENERALES (PAGADO)	350.00	
03-01-02	01-01-01	8-2-02-03			SERVICIOS GENERALES (POR EJERCER)		350.00
03-01-02	01-01-01	8-2-04-03			SERVICIOS GENERALES (COMPROMETIDO)		350.00
03-01-02	01-01-01	8-2-05-03			SERVICIOS GENERALES (DEVENGADO)		350.00
03-01-02	01-01-01	8-2-06-03			SERVICIOS GENERALES (EJERCIDO)		350.00
TOTALES						\$1,750.00	\$1,750.00

Capturó: L.C. ROSALBA LILIANA SUAREZ GARCIA

Afectó: SUSANA LARA GARCIA

001765

DOCUMENTO ORIGINAL
 CUENTA DETALLADA
 MUNICIPIO DE ZAPOTLAN EL GRANDE, JALISCO



ZAPOTLÁN
EL GRANDE
Gobierno Municipal

REPORTE DE COMISIONES FORANEAS

HACIENDA MUNICIPAL

No. REGISTRO PRESUPUESTAL

STO POR COMPROBAR

FONDO DE CAJA

PARA CONTRARECIBO

DIRECCION Sindicatura DEPARTAMENTO Unidad Judicial

FECHA Y HORA DE SALIDA 13 DIA 08 MES 2021 AÑO 7:00 HORAS

FECHA Y HORA DE LLEGADA 13 DIA 08 MES 2021 AÑO 19:00 HORAS

VEHICULO EN QUE SE HACE LA COMISION Oficial Yanis No. ECONOMICO 342

NOMBRE DEL (OS) COMISIONADO(S): Urbina Gabriela Patricia Arriola

DEPENDENCIA(S) VISITADA(S): Alcaldía General y Secretaría de Administración CIUDAD Coahuilpan, Jalisco

AGENDA DE ACTIVIDADES: Devolución y entrega de vehículo propiedad del Gob. del Estado y bajada placas. Tr. 2194 RESULTADO OBTENIDO Favorable

VIATICOS \$ 350.- PARTIDA 201-2 350.00

	LUNES	MARTES	MIÉRCOLES	JUEVES	VIERNES	SABADO	SUB-TOTAL
ALIMENTOS				\$ 447.00			\$ 447.00
HOSPEDAJE							
CASSETAS							
GASOLINA							
PASAJES							
ESTACIONAMIENTO							
TAXIS							

001766



GRAN TOTAL \$ 447.00

\$ 350.00

NOMBRE Y FIRMA
Gabriela Patricia
COMISIONADO

NOMBRE Y FIRMA
Urbina Gabriela Patricia Arriola
DIRECTOR

NOMBRE Y FIRMA
[Signature]
Vc. 5 PRESUPUESTOS



ZAPOTLÁN
EL GRANDE
GOBIERNO MUNICIPAL



Tierra
de Grandes

Dependencia: Sindicatura
Oficio No. 368/2021
Asunto: Se comisiona

LIC. MARIA GABRIELA PATIÑO ARREOLA
ASISTENTE JURIDICO
PRESENTE:

Por medio del presente le envío un cordial saludo y aprovecho el presente para informarle que ha sido comisionada para asistir a la SECRETARIA DE ADMINISTRACION, el día viernes 13 de agosto del 2021 en Guadalajara, Jalisco, tomando en cuenta que la salida será a las 08:00 horas en vehículo oficial.

Agradezco de antemano su atención y consideración prestada al presente.

ATENTAMENTE

"2021, Año del 130 aniversario del Escritor y Diplomático Guillermo Jiménez"
Ciudad Guzmán, Municipio de Zapotlán el Grande, Jal.

A 11 de agosto del 2021



SENTR. CINDY ESTEFANY GARCIA OROZCO
SINDICO MUNICIPAL.

ESTE DOCUMENTO ES PARTE
DE LA CUENTA DE TALLADO
NÚMERO
PRESENTE

CEGO/ARMH

001767

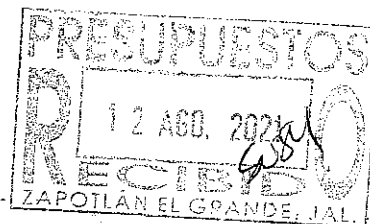

NO. DE SERIE DEL CERTIFICADO DEL EMISOR
000010000005005904

FECHA DE EMISIÓN
13/08/2021 05:53:49 p. m.

NO. DE SERIE DEL CERTIFICADO DEL SAT
00001000000408254801

FECHA DE CERTIFICACIÓN
13/08/2021 05:53:59 p. m.

FOLIO FISCAL: 92B0C42E-5AE6-482F-864D-547F8C8BD441

EMISOR
NOMBRE: UNION DE NEGOCIOS MEXICO BRASIL S DE RL DE CV
RFC: UNM1206055U1
RÉGIMEN FISCAL: 601 - General de Ley Personas Morales

RECEPTOR
NOMBRE: MUNICIPIO DE ZAPOTAN EL GRANDE JALISCO
RFC: MZG8501012NA
USO CFDI: G03 - Gastos en general

DATOS GENERALES
LUGAR EXPEDICIÓN: 45645
MÉTODO DE PAGO: PUE - Pago en una sola exhibición
FORMA DE PAGO: 28 - Tarjeta de débito
TIPO COMPROBANTE: I - Ingreso
MONEDA: MXN - Peso Mexicano

CLAVE	UNIDAD	CANT	NO. ID	DESCRIPCIÓN	VALOR UNITARIO	DESC	IMPORTE
90101501	E48 - SERVICIO	1.00	XABC01XABC 01	CONSUMO DE ALIMENTOS	\$258.62	\$0.00	\$258.62
				IMPUESTOS TRASLADADOS	002 - IVA Tasa 16.00 %	\$41.38	

OBSERVACIONES: Folios: 30754 Factura parcial del 51%

SUBTOTAL	\$258.62
002 - IVA Tasa 16.00 %	\$41.38
IMPUESTOS TRASLADADOS	\$41.38
TOTAL	\$300.00

SON: TRESCIENTOS PESOS, 00/100 MXN

SIMBOLOGÍA DE CLAVES DE CATÁLOGOS DEL SAT

CLAVE SAT	DESCRIPCIÓN
90101501	Restaurantes
E48	Unidad de servicio

DOCUMENTO ES PARTE
DE LA CUENTA DE FALLAS

001768

CADENA ORIGINAL DEL COMPLEMENTO DE CERTIFICACIÓN DIGITAL DEL SAT

RFC DEL PROVEEDOR DE CERTIFICACIÓN: LSO1306189R5

||1.1|92b0c42e-5ae6-482f-864d-547f8c8bd441|2021-08-13T17:53:59|LSO1306189R5|ne5pT0dAPzAwTi2M21U95OWrNRERRxbKNuAB2YGjoDlp35N1prt1J8gtJocRo1BzYLrjkXF3q96oQNaIwMFI5EcDKPNAh5HtSFG53nagMeMHpff+in+poFBRDd6rmuQaBk7LOi//9I8K20vI6Q/cENamoxjt1UUCvUKTX2r9BD3hztJ+JuShi58aZ0jC2zu3w7IWCfheHVSuAGChzUbWboTR0ih1QwgVzbYyBp1fQ0i02PBv/Zkwh3HvAtdNINLWxjHILvzmV4zrPB02z2Jkzna8Kn/aZWSuDhAWuJhUjOwLxSLbJyiaHYqnvqUD2ezb42MpqwMrqlh1QD9q47g==|00001000000408254801||



SELLO DIGITAL DEL CFDI

ne5pT0dAPzAwTi2M21U95OWrNRERRxbKNuAB2YGjoDlp35N1prt1J8gtJocRo1BzYLrjkXF3q96oQNaIwMFI5EcDKPNAh5HtSFG53nagMeMHpff+in+poFBRDd6rmuQaBk7LOi//9I8K20vI6Q/cENamoxjt1UUCvUKTX2r9BD3hztJ+JuShi58aZ0jC2zu3w7IWCfheHVSuAGChzUbWboTR0ih1QwgVzbYyBp1fQ0i02PBv/Zkwh3HvAtdNINLWxjHILvzmV4zrPB02z2Jkzna8Kn/aZWSuDhAWuJhUjOwLxSLbJyiaHYqnvqUD2ezb42MpqwMrqlh1QD9q47g==

SELLO DEL SAT

iJNFsxcfmyVW0603j2EIFLLbw8KHVrUAvQxmTynNavM/UhJHISmAvAHZPQEt8Z0Ry1v50sdS6vK3IBQhpicNY5gcU947U0rmbopZwGRCL9ayW3c4xH3aTUfrPDjxjxbkNptlG9ITw/XF79ABXuuXx5R8Qb5b57V33iOnHNIA0b9E+X0NtzjKXP1qk8kp75Q+E0DHmheSIBguy9P9nkVWi/4fRyJOmoCq/iG1JLMvqIhkm8nGlvMSOQBbZ2HNdNR+JHt/ZTWJ+vOGGM2ZMVR0kEYsekSikhYypV0+OdMrbxByuLTAE2JbiwwlimYLPaM8sWwvMhIXDqtVW1/wQ==

ESTE DOCUMENTO ES UNA REPRESENTACIÓN IMPRESA DE UN CFDI

EFFECTOS FISCALES AL PAGO



ORGANIZACION SALNI SA DE CV

RFC: OSA100624CH1

AV. Ramón Corona No. 126
Col. Zona Centro C.P. 44100 TEL. 36 13 13 15
Guadalajara Jalisco México

Tipo de Comprobante: I - Ingreso

Lugar de Expedición: 44100

Régimen Fiscal: 601 - General de Ley Personas Morales

Forma de pago	01 - Efectivo	Folio	- 124097
Método de pago	PUE - Pago en una sola exhibición	Fecha	13/8/2021 10:49:57
Moneda:	MXN - Peso Mexicano		

Datos del cliente
 Cliente: MUNICIPIO DE ZAPOTLAN EL GRANDE, JALISCO
 R.F.C.: MZG8501012NA
 Uso CFDI: G03 - Gastos en general

Cantidad	Unidad	Clave Unidad SAT	Clave Producto/Servicio	Concepto / Descripción	Valor Unitario	Impuestos	Importe
1.00	CONSUMO	E48 - Unidad de servicio	90101500 - Establecimientos para comer y beber	CONSUMO	126.72	002 - IVA - 20.28	126.72

Importe con letra: CIENTO CUARENTA Y SIETE PESOS 00/100 M.N.

Subtotal	126.72
Impuestos Traslados	20.28
Total	147.00

Observaciones:

aclaracionesfacturas@lachata.com.mx



Serie del Certificado del emisor	00001000000408382772
Folio fiscal	593D17E6-9F56-4345-B4DD-2D7335DB48D2
No. de Serie del Certificado del SAT	00001000000505142236
Fecha y hora de certificación	Agosto 13 2021 - 10:49:59

Este documento es una representación impresa de un CFDI

001769

Sello Digital del CFDI

KKps/Sjk3ZHAaYoY6AK08jB4JGiwFlqyUw0NUomtlmzEnFGRBvGnTPssZg2E+STewJvLzEOiFVU3z6frK/MrG
iJeBGMoJWCCjo7Tados6AGTNEaeD2wQ/AnOZ9HpgZ/ST0hZCAVyrFXA1ihUTD3ceA+x4y/oWEmbWVIZ/51f633
u3nnxTSH6h/daA736LzPwXe/ZHjXTirwIM1/YccboXZGYsScTt0JRnGp4BVSSoOZrqbxyFkkTSJokT1j6XWYOr
dxtZARAZarTrKyOY6DP1DjUikt3OCYhP3n5mSj1bOL4Z8fBdzYXnLHjg5xkAagvidGVza+X/AMYseypUtl3Q==

Sello del SAT

PLbPqwxLT+8vRHjHArusSUzrND6304GLyLsRc0onpffCRwGTJEYfVZ4RhYwNkpDFRAIUIXkzqQ5+qtv+
b187hkDuMWE2F7BmigoRFFr57+ra6NF3vU+uVZ7I3TSPadKzOTCB2RtZJ+6VuZaQ2DDUAXI6dnhXuzG
o9MTryIM3rYiHRwRA+gSIIUIR1J9t5q+5SVWFXMuAnE7QZKgMbcq3s8eRE9BAJW0jp6SquesJvu5PITX
76FvwhNQAP0FzmgEXT6E10MzSRgya1gRvWZLyM+ZXQnECScEcGBAL6rM0cByDozyg6WszmHK03EuOsrW
faenR992tZ4E3JwabT5kvw==

Cadena original del complemento de certificación digital del SAT

||1.1|593D17E6-9F56-4345-B4DD-2D7335DB48D2|2021-08-13T10:49:59|MAS0810247C0|KKps
/Sjk3ZHAaYoY6AK08jB4JGiwFlqyUw0NUomtlmzEnFGRBvGnTPssZg2E+STewJvLzEOiFVU3z6frK/M
rGieBGMoJWCCjo7Tados6AGTNEaeD2wQ/AnOZ9HpgZ/ST0hZCAVyrFXA1ihUTD3ceA+x4y/oWEmbWV
Z/51f633u3nnxTSH6h/daA736LzPwXe/ZHjXTirwIM1/YccboXZGYsScTt0JRnGp4BVSSoOZrqbxyFkk
TSJokT1j6XWYOrdxtZARAZarTrKyOY6DP1DjUikt3OCYhP3n5mSj1bOL4Z8fBdzYXnLHjg5xkAagvidG
Vza+X/AMYseypUtl3Q==|00001000000505142236||



MUNICIPIO DE ZAPOTLAN EL GRANDE, JALISCO
Sistema Integral de Contabilidad Gubernamental
PÓLIZA CONTABLE

Detallado (Total)

No. Póliza : 011568 **AFFECTADA** **Fecha :** 17/08/2021 **Tipo:** DIARIO - 42 COMPROBACION DE GASTOS

Concepto : PAGO POR ROTIULACION DE VINIL IMPRESO A VEHICULOS OFICIALES DE PROTECCION CIVIL SEGUN FACTURA ANEXA NO. 1316

UP UR UE FF	Cuenta Contable	Descripción Cuenta Contable	Cargo	Abono
04-01-07 01-01-01	5-1-03-03-006	SERVICIOS DE APOYO ADMINISTRATIVO, FOTOCOPIADO E IMPRESION	3,248.00	
	1-1-01-02-001-0001-0001	BANORTE NO. CTA 529929062 CUENTA CORRIENTE		3,248.00
04-01-07 01-01-01	8-2-04-03	SERVICIOS GENERALES (COMPROMETIDO)	3,248.00	
04-01-07 01-01-01	8-2-05-03	SERVICIOS GENERALES (DEVENGADO)	3,248.00	
04-01-07 01-01-01	8-2-06-03	SERVICIOS GENERALES (EJERCIDO)	3,248.00	
04-01-07 01-01-01	8-2-07-03	SERVICIOS GENERALES (PAGADO)	3,248.00	
04-01-07 01-01-01	8-2-02-03	SERVICIOS GENERALES (POR EJERCER)		3,248.00
04-01-07 01-01-01	8-2-04-03	SERVICIOS GENERALES (COMPROMETIDO)		3,248.00
04-01-07 01-01-01	8-2-05-03	SERVICIOS GENERALES (DEVENGADO)		3,248.00
04-01-07 01-01-01	8-2-06-03	SERVICIOS GENERALES (EJERCIDO)		3,248.00
TOTALES			\$16,240.00	\$16,240.00

Capturó: L.C. MARIA ESTHER LOPEZ GARCIA **Afectó:** L.C. MARIA ESTHER LOPEZ GARCIA

ESTE DOCUMENTO ES PARTE
DE LA CUENTA DETALLADA DEL
MUNICIPIO DE ZAPOTLÁN
EL GRANDE, JALISCO.

001770



IDALY FLORES CRUZ

FOCI890916D48
(621) Incorporación Fiscal
IGNACIO MEJIA No. 73-A
Col. Ciudad Guzmán Centro. C.P. 49000.
Ciudad Guzmán. Zapotlán el Grande, Jalisco, MEX.MEX
Referencia: MUCC980715
3414131117
difacturas01@hotmail.com

FACTURA ELECTRÓNICA

Folio: 1316
Versión: 3.3
Tipo de comprobante: (I) Ingreso
Lugar de expedición: MATRIZ (49000)
No. Certificado: 00001000000507591354

Diseñamos para crecer tu negocio

Receptor

MUNICIPIO DE ZAPOTLAN EL GRANDE JALISCO
MZG8501012NA
Domicilio CRISTOBAL COLON No. 62
Col. CENTRO. C.P. 49000.
CD. GUZMAN. ZAPOTLAN EL GRANDE, Jalisco, MEX.
Uso de CFDI: (G03) Gastos en general

Fecha de emisión: 2021-08-12T18:07:30
Moneda: (MXN) Peso Mexicano
Tipo de cambio: 1
Forma de pago: (03) Transferencia electrónica de fondos
Método de pago: (PUE) Pago en una sola exhibición

Total del CFDI: \$ 3,248.00

ROTULACION DE UNIDAD CON VINIL IMPRESO

1 \$ 2,800.00 \$ 2,800.00

Clave de producto o servicio: 82101500 Clave de unidad: E48 Unidad: Unidad de servicio

(002) IVA - Tasa 0.160000 \$ 2,800.00 \$ 448.00

(002) IVA - Tasa 0.160000 \$ 448.00

Importe con letra.

TRES MIL DOSCIENTOS CUARENTA Y OCHO PESOS 00/100 MXN

\$ 2,800.00
\$ 448.00
\$ 3,248.00



Timbre Fiscal Digital: 1.1 Fecha de certificación: 2021-08-12T18:07:31 UUID: A70C0396-7E52-4648-826F-312094D99F7C

No. Certificado del SAT: 00001000000412961981 RFC del proveedor de certificación: FCG840618N51

Sello digital del emisor:

G6Hx5KxohFXJ0eMwY90lFEQ/8VshDQr4U56T7X4qWCJNNI3evHL57758B8m0AHmpVvPr2N+9WV/dt0hE4Q/czNuSoZZb4KtiqxK6Q9YV4dwl6mk239CGPSn8Ce5b
cODdoGlgMoxJw488UDdk7qDcC7RM2bNmziH3Pv/NqXqb4x4lBFqeDXyKtMxH0Aa7XldvTNA+yTRPuAltaVRENBynkM40qjgnN76aj9Judm2RDbsqhmKlmSkx9PmhS
arucS7WUohKzgeCQ/Oo3uH6Wu5lTEK9BLonumYYWox2YZCRPZNf8Kk3vU9lhelLSHT8A4y1a92ZHJIDw==

Sello digital del SAT:

Ju+N4pO+szp7eCypZRWvAgPJ6aa8FzikG6UyX0vGINpWZlnqPSxUDx5yvBcUdUlc/QaV7BXfNIEyY2ucStzkKVvFbNSuE79lSs62VKrGnqgbVauh9NDsJA2FN63nD69
HP6WFIOReQGI2LEte0AbzRDk8GTNOHA2M3lZwK/1OLJe9KrwMTXp6/qQJRGBQDwmbNPV/7gxNunn0cJwgjNlpzUDVQr1VRgBMFgVEw6Nzqbz3G4xeBox/uZ+5TN
0n1d0LKH1VdFRG7JrcGPVN+EtbbX9DqcdjS0TLCpFR7mkV7o8RopulmCASH/Rxd1CqQ2Yk0F+KlRw==

Cadena original del complemento de certificación digital del SAT:

||1.1|A70C0396-7E52-4648-826F-312094D99F7C|2021-08-
12T18:07:31|FCG840618N51|G6Hx5KxohFXJ.OeMwY90lFEQ/8VshDQr4U56T7X4qWCJNNI3evHL57758B8m0AHmpVvPr2N+9WV/dt0hE4Q/czNuSoZZb4KtiqxK6Q9Y
V4dwl6mk239CGPSn8Ce5bcODdoGlgMoxJw488UDdk7qDcC7RM2bNmziH3Pv/NqXqb4x4lBFqeDXyKtMxH0Aa7XldvTNA+yTRPuAltaVRENBynkM40qjgnN76aj9Jud
m2RDbsqhmKlmSkx9PmhSerucS7WUohKzgeCQ/Oo3uH6Wu5lTEK9BLonumYYWox2YZCRPZNf8Kk3vU9lhelLSHT8A4y1a92ZHJIDw==|00001000000412961981|

Este documento es una representación impresa de un CFDI

DEBO (EMOS) Y PAGARE (MOS) INCONDICIONALMENTE POR ESTE PAGARE A LA ORDEN DE IDALY FLORES CRUZ EN EL LUGAR DE EXPEDICIÓN DESCRITO CON EL CODIGO
POSTAL 49000 A LA ELECCIÓN DEL DÍA LA CANTIDAD DE \$ 3,248.00 (TRES MIL DOSCIENTOS CUARENTA Y OCHO PESOS 00/100 MXN) VALOR RECIBIDO A MI
(NUESTRA) ENTERA SATISFACCIÓN, SI NOFUERA PAGADA A SU VENCIMIENTO CAUSARÁ INTERESES MORATORIOS AL TIPO DE % MENSUAL JUNTAMENTE CON EL PRINCIPAL.

NOMBRE: MUNICIPIO DE ZAPOTLAN EL GRANDE JALISCO RFC: MZG8601012NA

#FACTURA: 1316

ACEPTO (AMOS)

001771

Facture electrónicamente en http://www.formasdigitales.mx/

ESTE DOCUMENTO ES PARTE
DE LA CUENTA DETALLADA DEL
MUNICIPIO DE ZAPOTLÁN
EL GRANDE, JALISCO.



MUNICIPIO DE ZAPOTLAN EL GRANDE, JALISCO
Sistema Integral de Contabilidad Gubernamental
PÓLIZA CONTABLE

Detallado (Total)

No. Póliza : 013010 **AFECTADA** **Fecha :** 17/08/2021 **Tipo:** DIARIO - 42 COMPROBACION DE GASTOS

Concepto : VIATICOS A MARIA ESTHER LOPEZ GARCIA; JEFE DE EGRESOS; DIA 16 AGO 2021 SDA 09:00 Y REG 16:00 HRS; A CD GUADALAJARA, JAL. A LAS INSTALACIONES DE AUDITORIA SUPERIOR DEL ESTADO, PARA ENTREGA DE DOCUMENTACION AUDITORIA 2020. SE CUMPLIO CON COMISION EN TIEMPO Y FORMA. GASOLINA \$536

UP	UR	UE	FF	Cuenta Contable	Descripción Cuenta Contable	Cargo	Abono
05-03-02	01-01-01	5-1-03-07-005			VIATICOS EN EL PAIS	536.00	
		1-1-01-02-001-0001-0001			BANORTE NO. CTA 529929062 CUENTA CORRIENTE		536.00
05-03-02	01-01-01	8-2-04-03			SERVICIOS GENERALES (COMPROMETIDO)	536.00	
05-03-02	01-01-01	8-2-05-03			SERVICIOS GENERALES (DEVENGADO)	536.00	
05-03-02	01-01-01	8-2-06-03			SERVICIOS GENERALES (EJERCIDO)	536.00	
05-03-02	01-01-01	8-2-07-03			SERVICIOS GENERALES (PAGADO)	536.00	
05-03-02	01-01-01	8-2-02-03			SERVICIOS GENERALES (POR EJERCER)		536.00
05-03-02	01-01-01	8-2-04-03			SERVICIOS GENERALES (COMPROMETIDO)		536.00
05-03-02	01-01-01	8-2-05-03			SERVICIOS GENERALES (DEVENGADO)		536.00
05-03-02	01-01-01	8-2-06-03			SERVICIOS GENERALES (EJERCIDO)		536.00
TOTALES						\$2,680.00	\$2,680.00

Capturó: L.C. ROSALBA LILIANA SUAREZ GARCIA

Afectó: BLANCA MARGARITA TORRES GUZMAN

ESTE DOCUMENTO ES PARTE
 DE LA CUENTA DETALLADA DEL
 MUNICIPIO DE ZAPOTLÁN
 EL GRANDE, JALISCO.

001772

Lic. Maria Esther López García

Jefa de egresos del Municipio de Zapotlan el Grande, Jalisco.

P r e s e n t e.

Por este medio me dirijo a usted para informarle que ha sido comisionada para asistir a la Auditoria Superior del Estado de Jalisco para la entrega de documentación de Auditoria 2020 el día 16 de Agosto del presente año, por lo que deberá acudir a la hacienda municipal para tramitar los viaticos correspondientes, tomando en cuenta que la salida sera a las 9:00 am de la mañana en su vehículo particular.

Sin mas por el momento me despido de usted

ATENTAMENTE.

**2021, AÑO DEL 130 ANIVERSARIO DEL NATALICIO DEL ESCRITOR Y
DIPLOMATICO GULLERMO JIMENEZ.**

**CIUDAD GUZMAN, MUNICIPIO DE ZAPOTLAN EL GRANDE, JALISCO, A 13 DE
AGOSTO DE 2021.**



ANA MARIA DEL TORO TORRES
DIRECTORA DE EGRESOS.

ESTE DOCUMENTO ES PARTE
DE LA CUENTA DETALLADA DEL
MUNICIPIO DE ZAPOTLÁN
EL GRANDE, JALISCO.

001773

C.c.p. Archivo





ZAPOTLÁN
EL GRANDE
Gobierno Municipal

REPORTE DE COMISIONES FORANEAS

HACIENDA MUNICIPAL

No. REGISTRO PRESUPUESTAL



GTO. POR COMPROBAR



FONDO DE CAJA



PARA CONTRARECIBO

DIRECCION Egresos DEPARTAMENTO Egresos

FECHA Y HORA DE SALIDA DIA 16 MES 03 AÑO 2021 9:00 HORAS

FECHA Y HORA DE LLEGADA DIA 16 MES 03 AÑO 2021 16:00 HORAS

VEHÍCULO EN QUE SE HACE LA COMISIÓN Particular No. ECONOMICO

NOMBRE DEL (OS) COMISIONADO(S)

María Esther López Garza

DEPENDENCIA(S) VISITADA(S) CIUDAD

Auditoria Superior del Estado Guadalajara

AGENDA DE ACTIVIDADES RESULTADO OBTENIDO

Entrega de documentación Satisfactorio

Auditoria 2020

VIATICOS

PARTIDA

	LUNES	MARTES	MIÉRCOLES	JUEVES	VIERNES	SABADO	SUB-TOTAL
ALIMENTOS							
HOSPEDAJE							
CASERAS							
GASOLINA	<u>536.00</u>						<u>536.00</u>
PASAJES							
ESTACIONAMIENTO							
TAXIS							

ESTE DOCUMENTO ES PARTE DE LA CUENTA DETALLADA DEL MUNICIPIO DE ZAPOTLÁN EL GRANDE, JALISCO.

001774

GRAN TOTAL 536.00

NOMBRE Y FIRMA

Lic. María Esther López Garza
COMISIONADO

NOMBRE Y FIRMA

Lic. Ana María del Toro
DIRECTOR

NOMBRE Y FIRMA

V. B. PRESUPUESTOS

COMBU-EXPRESS SA DE CV
287113, REC: CEK9809213U5
CIUDAD GUZMÁN, JALISCO
C.P.: 45110

Regimen Fiscal:
General de Ley Personas Morales

CLIENTE: 15132, REC: MZG8501012NA
MUNICIPIO DE ZAPOTLÁN EL GRANDE JALISCO

Bomba: 5

FACTURA SERIE: COMEG FOLIO: J5796
FOLIO FISCAL:

3E4AAFA8-A4E3-4666-A217-7C0596EB6E6E
NO. SERIE DEL CERT. DEL EMISOR:
000000504421846

FECHA Y HORA DE CERTIFICACION:
16/08/2021 03:28:32 AM

FACTURA EMITIDA EN:
CIUDAD GUZMÁN, JALISCO
ESTE DOCUMENTO ES UNA REPRESENTACION
IMPRESA DE UN CEDI

COMBU-EXPRESS SA DE CV
CALLE DE LA PAZ No. 100
GUZMÁN, JALISCO
C.P. 45110
TEL: 4511011111
WWW.COMBU-EXPRESS.COM

CANTIDAD	PRECIO	IMPORTE
LTR Magna		
25	\$18.55	\$463.63
Subtotal:		\$463.63
IVA:		\$72.00
Total:		\$535.63

QUINIENTOS TREINTA Y SEIS PESOS 00/10
PAGO EN UNA SOLA EXHIBICION
Forma Pago: 04-Tarjeta de crédito

NO. SERIE DEL CERT. DEL SAT:
000000504204971

SELLO DIGITAL CEDI:

iDRq7ZMDnqYL8FLMwTtv3900rg4u5+h82Gr3/K
6Ym8sDWUqm3qeJVHpk8LLEnk61e2wIHvL817pw
oi0/CMkvQP2Vii1eR3nko/v5p2aPkaK2ZT/g6P
/zbE4fU/Wceokm2qNf3e30y3Nz5QJRA9G81e0
nKERRawuQnsNZAZPqfOM9Ft1i0GNADiv1aGTR
300Xc8LkKe3b41E2ulmaELXLV00y7zTwoV1r3e3
1QBV2d40sNDVhT5VcjCg4VE/DTp4e2QhVlQx5
qUzJcTdye9NHrbgPlqPFYfUYMDw1PKf1/dq98E
FenOB1vnWfacsA+6KGCszq==

SELLO SAT:

R6HszWC31CAy3/0CqRfUlyz/P8gljtkFgediCr
fWYmriw5nRb9LC4s8AO7au1PYocogdmQCzn38y
P0W1Sh8SmW8ml1ic4P3+Rwrc3s1TTvx3jQcN18
2V3+DkfJ0vWcv7TRDS1nlP42E/eMgG1nyQ1C/r
q5Jh13f5qlwUbkG/NQU9Vn2HF0cFYMXg0hNMCS
Yn9F+eVh6CndWTfmesL8MIp9rwi13cfs3Lwx6a
j/f2R3aTEdUpSm9HtG0cOca9HpAQ1FDLzdtKjJ
q81q+vv+nJ0+vHpep3d2nQ8/3aPCr0uwH8bxix
TCkmjAlG4ZPwjKJBAjrk/g==

CADENA ORIGINAL COMPLEM. CERT.:

11.1|3E4AAFA8-A4E3-4666-A217-7C0596EB6E
F|2021-08-16T08:28:32|PPD101129EA3|K6H
WC31CAy3/0CqRfUlyz/P8gljtkFgediCrLJfWY
iw5nRb9LC4s8AO7au1PYocogdmQCzn38ykuP0W
n8SmW8ml1ic4P3+KwccJs1TTvx3jQTL1SRf2V3
kfJ0vWcv7TRDS1nlP42E/eMgG1nyQ1C/rQWq5J
3f5qlwUbkG/NQU9Vn2HF0cFYMXg0hNMCSMXm9
eVh6CndWTfmesL8MIp9rwi13cfs3Lwx6aYwj/f
3aTEdUpSm9HtG0cOca9HpAQ1FDLzdtKjJ5vg81
vv+nJ0+vHpep3d2nQ8/3aPCr0uwH8bxixu5TCx
AlG4ZPwjKJBAjrk/g==100000504204971

Cedida

001775

ESTE DOCUMENTO ES PARTE
DE LA CUENTA DETALLADA DEL
MUNICIPIO DE ZAPOTLÁN
EL GRANDE, JALISCO.



MUNICIPIO DE ZAPOTLAN EL GRANDE, JALISCO
Sistema Integral de Contabilidad Gubernamental
PÓLIZA CONTABLE

Detallado (Total)

No. Póliza : 012111 **AFECTADA** **Fecha :** 18/08/2021 **Tipo:** DIARIO - 42 COMPROBACION DE GASTOS

Concepto : VIATICOS ALFONSO FREGOSO VARGAS; JEFE COPLADEMUN; DIA 30 JUL 2021 SDA 08:00 Y REG 18:00 HRS; A CD GUADALAJARA, JAL. A LAS INSTALACIONES DE LA SADER Y SRIA DE LA HACIENDA, PARA COMPROBACION DE RECURSOSNPROGRAMA SADER FACEJ Y ENTREGA DOCUMENTOS TESORERIA; RESPECTIVAMENTE. SE CUMPLIO CON TRAMITES EN TIEMPO Y FORMA; ALIMENTOS \$89 CASETAS \$324 GASOLINA \$601 ESTACIONAM \$55. SEG TR 2046 Y FICHA REINTEGRO.

UP	UR	UE	FF	Cuenta Contable	Descripción Cuenta Contable	Cargo	Abono
				1-1-01-02-001-0003-0004	SANTANDER CTA. NO. 65505385446 (NOMINA) GASTO CORRIENT	223.00	
10-04-01	01-01-01			5-1-03-08-005	GASTOS DE REPRESENTACION	1,069.00	
				1-1-02-03-016-0001	JOSE ALFONSO FREGOSO VARGAS		1,292.00
10-04-01	01-01-01			8-2-04-03	SERVICIOS GENERALES (COMPROMETIDO)	1,069.00	
10-04-01	01-01-01			8-2-05-03	SERVICIOS GENERALES (DEVENGADO)	1,069.00	
10-04-01	01-01-01			8-2-06-03	SERVICIOS GENERALES (EJERCIDO)	1,069.00	
10-04-01	01-01-01			8-2-07-03	SERVICIOS GENERALES (PAGADO)	1,069.00	
10-04-01	01-01-01			8-2-02-03	SERVICIOS GENERALES (POR EJERCER)		1,069.00
10-04-01	01-01-01			8-2-04-03	SERVICIOS GENERALES (COMPROMETIDO)		1,069.00
10-04-01	01-01-01			8-2-05-03	SERVICIOS GENERALES (DEVENGADO)		1,069.00
10-04-01	01-01-01			8-2-06-03	SERVICIOS GENERALES (EJERCIDO)		1,069.00
TOTALES						\$5,568.00	\$5,568.00

Capturó: L.C. ROSALBA LILIANA SUAREZ GARCIA

Afectó: SUSANA LARA GARCIA

• • 0 • • C A

89 • +
70 • +
70 • +
92 • +
92 • +
601 • 72 +
14 • +
41 • +
1 • 069 • 72 *

001776

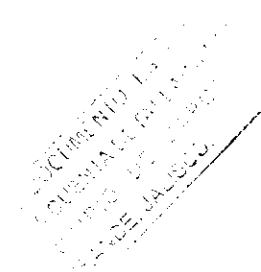

REPUBLICA DE
GUATEMALA
CARRANZA

SECRETARÍA DE

RELAJACIÓN DE

DOCUMENTOS

DE LA SECRETARÍA DE
RELAJACIÓN DE DOCUMENTOS

RELAJACIÓN DE DOCUMENTOS
09.54.55 P. 17

PARA MAYOR VERIFICAR QUE LA INFORMACIÓN EN LA
CORRESPONDENCIA A LA OBTENCIÓN DE DATOS

ESTE DOCUMENTO ES UN
DOCUMENTO DE LA SECRETARÍA DE
RELAJACIÓN DE DOCUMENTOS
DE LA SECRETARÍA DE
RELAJACIÓN DE DOCUMENTOS

ESTE DOCUMENTO ES UN
DOCUMENTO DE LA SECRETARÍA DE
RELAJACIÓN DE DOCUMENTOS
DE LA SECRETARÍA DE
RELAJACIÓN DE DOCUMENTOS

001777



ZAPOTLÁN
EL GRANDE
Gobierno Municipal

REPORTE DE COMISIONES FORANEAS

HACIENDA MUNICIPAL

No. REGISTRO PRESUPUESTAL



GTO. POR COMPROBAR



FONDO DE CAJA



PARA CONTRARECIBO

DIRECCION Planeacion y Gestion DEPARTAMENTO

FECHA Y HORA DE SALIDA DIA 30 / MES 07 / AÑO 2021 HORAS 08:00

FECHA Y HORA DE LLEGADA DIA 30 / MES 07 / AÑO 2021 HORAS 18:00

VEHICULO EN QUE SE HACE LA COMISION Personal No. ECONOMICO

NOMBRE DEL (OS) COMISIONADO(S): José Alfonso Frejoso Vargas

DEPENDENCIA(S) VISITADA(S): SADEN CIUDAD GDL
Secretaria de la Hacienda

AGENDA DE ACTIVIDADES: SADEN RESULTADO OBTENIDO Comprobacion de recursos Prog. SADEN
Hacienda pública Tr. 2046 Entrega de datos de tesorería
FACEJ

VIATICOS 1320 PARTIDA

	LUNES	MARTES	MIERCOLES	JUEVES	VIERNES	SABADO	SUB-TOTAL
ALIMENTOS					89.00		89.00
HOSPEDAJE							
CASEROS					324.00		324.00
GASOLINA					601.72		601.72
PASAJES							
ESTACIONAMIENTO					55.00		55.00
TAXIS							

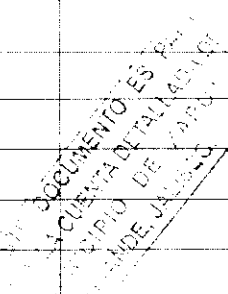

001778

GRAN TOTAL 1.069.00

NOMBRE Y FIRMA

NOMBRE Y FIRMA
DIRECCION DE GESTION DE PROGRAMAS COPLADEMUN Y VINCULACION CON DELEGACIONES
ZAPOTLAN EL GRANDE
DIRECTOR

NOMBRE Y FIRMA

Vo. B. PRESUPUESTOS



ZAPOTLÁN
EL GRANDE



Tierra
de Grandes

B-1672

C-1201-291

Dependencia: **DIRECCIÓN DE PLANEACIÓN
MUNICIPAL Y GESTIÓN DE PROGRAMAS.**

Oficio No.112/2021

Cd. Guzmán, Jal. 29/Julio/2021

**MTRO. JOSE ALFONSO FREGOSO VARGAS
COORDINADOR DEL AREA DE PLANEACIÓN Y GESTIÓN DE PROGRAMAS
P R E S E N T E:**

Por este medio envío a usted un cordial saludo y así mismo le informo han sido comisionado el día 30 de los corrientes para asistir a la Secretaria de Desarrollo Rural efecto de entregar comprobación del programa SADER FACEJ proyecto "Construcción de Domo Huerto Escuela" saliendo a las 7:AM., trasportándose en su vehículo particular

Sin más por el momento agradeciendo su invaluable apoyo me despido de ustedes quedando a sus órdenes para cualquier ampliación de la información proporcionada.

ATENTAMENTE

ATENTAMENTE

"SUFRAGIO EFECTIVO. NO REELECCIÓN"

"2021, AÑO DEL 130 ANIVERSARIO DEL NATALICIO DEL ESCRITOR Y DIPLOMATICO GUILLERMO

JIMENEZ"



BIOL. GUSTAVO LEAL DÍAZ

DIRECTOR DE PLANEACIÓN Y GESTIÓN MUNICIPAL

**DIRECCIÓN DE GESTIÓN DE
PROGRAMAS COPLADEMUN Y
INCULCACIÓN CON DELEGACIONES
ZAPOTLAN EL GRANDE**

ESTE DOCUMENTO ES PARTE
DE LA CUENTA DE TALLERES
N.º 10000000000000000000
DEL MUNICIPIO DE ZAPOTLÁN EL GRANDE
EN EL MES DE JULIO DEL 2021

001779

**Agricultura
y Desarrollo Rural**
30 Julio 21,
Blanca
COMUNIDAD DE CASTAÑAS
BLANCAS Y SUSTENTABILIDAD
CIBIDO

Av. Cristóbal Colón #62 Centro Histórico
CP 49000, Cd. Guzmán, Zapotlán el Grande, Jal.
Tel: (341) 575 2500
www.ciudadguzman.gob.mx





ALIMENTOS RAPIDOS DE OCCIDENTE, S. DE R.L. DE C.V.

DOMICILIO FISCAL :
AV. MARIANO OTERO No. 2691
COL. RESIDENCIAL VICTORIA
GUADALAJARA, JALISCO, MEXICO C.P. 44560
R.F.C. ARO-860923-TK0

LUGAR DE EXPEDICION :
SUCURSAL GALERIAS SANTA ANITA
Av. López Mateos 9900
COL.
TLAJOMULCO DE ZUÑIGA, JALISCO, 45645

NOMBRE MUNICIPIO DE ZAPOTLÁN EL GRANDE JALISCO
DIRECCION COLÓN 62
COLONIA CENTRO
ZAPOTLÁN EL GRANDE JALISCO
R.F.C. MZG8501012NA
FECHA 2021-08-02T14:12:08

C.P. 49000

FACTURA NO.

R 265951

Metodo de Pago PUE - Pago en una sola exhibición
Uso del CFDI G03 - Gastos en general

Tipo Relacion Forma de Pago 01, Efectivo Tipo de Comprobante I - Ingreso

Table with 7 columns: CLAV. PROD. SERV., U.M, CANTIDAD, CONCEPTO, PRECIO UNITARIO, IMPUESTOS, IMPOR. Row 1: 90101503, E48, 1, Consumo de Alimentos, \$76.72, \$12.28 (002, IVA), \$76.72

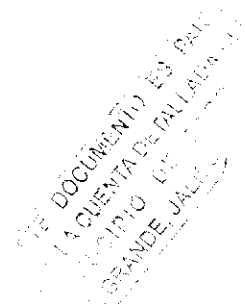

IMPORTE CON LETRA
OCHENTA Y NUEVE PESOS 00/100 M.N.

Summary table: SUB-TOTAL 16% \$76.72, SUB-TOTAL 0% \$0.00, I.V.A. 16% \$12.28, I.V.A. 0% \$0.00, TOTAL \$89.00

No de Serie del Certificado del SAT: 00001000000407611499
No de Serie del Certificado del Emisor: 00001000000504177512

Fecha y hora de certificación: 2021-08-02T14:12:08
Folio Fiscal: AFCCDF0-CC72-4B85-9F4C-9D26C059E687

Sello Digital del SAT: 2cjh4IRmWEH6Z1+nHcrqBTXnTniaHD8th3ai+32hXxU3bbj3LlB2kajhBgYxD7wORU0CRjXrsSxPbCrdB4n7rqzSSTBc+IDhh+i8TVSJrhX1o2CZQxLy/...

Sello Digital del CFDI: ZWBwF8OFKae14PciRNTpnf9NgYQQ0cEtXsiZs4XyaJTrC9OyA593SqtULcJKeBJ0RmyoQ/z0Svb8qizj0QfLIGE7u4qlqToWsmXtyyZn3EguzDxWpgMLnAm9M7NeR6YuTsvdWd6MBgKi6IX+L+NQSDrOasv6Y/...

Clave de Régimen del Complemento de Certificación Digital del SAT: [1.1]AFCCDF0-CC72-4B85-9F4C-9D26C059E687|2021-08-02T14:12:08|SIF0403229F9|ZWBwF8OFKae14PciRNTpnf9NgYQQ0cEtXsiZs4XyaJTr...



Clave de Régimen Fiscal: 601, General de Ley Personas Morales
ESTE DOCUMENTO ES UNA REPRESENTACION IMPRESA DE UN CFDI

La reproducción no autorizada de este comprobante constituye un delito en los términos de las disposiciones fiscales

TRAMO CARRETERO
GUADALAJARA-COLIMA

Clase	A2
Tarifa	60,35
IVA	9,65
Total	70,00

Plaza de Cobro Sayula (a Colima)
Carril: SAY-LC02 CAJERO: 810890
FOLIO: 698078
30/07/2021 17:24:46

Usted cuenta hasta con 15 dias naturales del mes posterior a la impresion de este recibo para generar su factura

ASISTENCIA EN RUTA
01 (800) 343 5265

www.autopistaguadalajaracolima.com



052121117244669807800119000001

TRAMO CARRETERO
GUADALAJARA-COLIMA

Clase	A2
Tarifa	60,35
IVA	9,65
Total	70,00

Plaza de Cobro Sayula (a Guadalajara)
Carril: SAY-LG10 CAJERO: 810379
FOLIO: 531646
30/07/2021 08:44:59

Usted cuenta hasta con 15 dias naturales del mes posterior a la impresion de este recibo para generar su factura

ASISTENCIA EN RUTA
01 (800) 343 5265

www.autopistaguadalajaracolima.com



052121108445953464600132000006

001781

TRAMO CARRETERO
GUADALAJARA-COLIMA

Clase	A2
Tarifa	79,31
IVA	12,69
Total	92,00

Plaza de Cobro Acatlan II (a Colima)
Carril: ACA-LG08 CAJERO: 710774
FOLIO: 892628
30/07/2021 16:56:13

Usted cuenta hasta con 15 dias naturales del mes posterior a la impresion de este recibo para generar su factura

ASISTENCIA EN RUTA
01 (800) 343 5265

www.autopistaguadalajaracolima.com



052121116561392872900055000001

TRAMO CARRETERO
GUADALAJARA-COLIMA

Clase	A2
Tarifa	79,31
IVA	12,69
Total	92,00

Plaza de Cobro Acatlan II (a Guadalajara)
Carril: ACA-LG08 CAJERO: 710113
FOLIO: 892628
30/07/2021 09:13:20

Usted cuenta hasta con 15 dias naturales del mes posterior a la impresion de este recibo para generar su factura

ASISTENCIA EN RUTA
01 (800) 343 5265

www.autopistaguadalajaracolima.com



052121109132089262800064000007

ESTE DOCUMENTO ES PARTE DE LA CUENTA DE DETALLE DEL MUNICIPIO DE ZAPOTLAN GRANDE, JALISCO.

[Handwritten signature]

[Handwritten mark]

DOCUMENTO DE PAGO
LA CUENTA DE TALLAJUM
MUNICIPIO DE TAPACHULA
GRANDE JALISCO

001783

ESTACIONAMIENTO Y PENSION
HIDALGO No. 1426
Maria Selina de Jesus Nungaray González
NUGS440618 7N8

Fecha: 30/07/2021

No. de ticket: 0

Total horas: 1

Importe: 14 Pesos

22947



MUNICIPIO DE ZAPOTLAN EL GRANDE, JALISCO
Sistema Integral de Contabilidad Gubernamental
PÓLIZA CONTABLE

Detallado (Total)

No. Póliza :012113 AFECTADA Fecha :19/08/2021 Tipo:DIARIO - 42 COMPROBACION DE GASTOS

Concepto : COMPROBACION POR COMPRA DE 370 FORMATOS DE AUTOMATIZACION, DEPTO REGISTRO CIVIL. SEG CH-2884

UP	UR	UE	FF	Cuenta Contable	Descripción Cuenta Contable	Cargo	Abono
05-02-01	01-01-01	5-1-02-01-008			MATERIALES PARA EL REGISTRO E IDENTIFICACION DE BIENES PERSONAS	4,440.00	
		1-1-02-03-012-0012			MARIA ELENA ARIAS LOPEZ 2884		4,440.00
05-02-01	01-01-01	8-2-04-02			MATERIALES Y SUMINISTROS (COMPROMETIDO)	4,440.00	
05-02-01	01-01-01	8-2-05-02			MATERIALES Y SUMINISTROS (DEVENGADO)	4,440.00	
05-02-01	01-01-01	8-2-06-02			MATERIALES Y SUMINISTROS (EJERCIDO)	4,440.00	
05-02-01	01-01-01	8-2-07-02			MATERIALES Y SUMINISTROS (PAGADO)	4,440.00	
05-02-01	01-01-01	8-2-02-02			MATERIALES Y SUMINISTROS (POR EJERCER)		4,440.00
05-02-01	01-01-01	8-2-04-02			MATERIALES Y SUMINISTROS (COMPROMETIDO)		4,440.00
05-02-01	01-01-01	8-2-05-02			MATERIALES Y SUMINISTROS (DEVENGADO)		4,440.00
05-02-01	01-01-01	8-2-06-02			MATERIALES Y SUMINISTROS (EJERCIDO)		4,440.00
TOTALES						\$22,200.00	\$22,200.00

Capturó: L.C. ROSALBA LILIANA SUAREZ GARCIA

Afectó: L.C. ROSALBA LILIANA SUAREZ GARCIA

EL DOCUMENTO ES PARTE DE LA CUENTA DETALLADA DEL DIARIO DE ZAPOTLAN EL GRANDE, JALISCO.

001784



Reporte de Gastos por Comprobar

Hacienda Municipal

Partida Presupuestal:	Fecha: 19 DE AGOSTO DE 2021
Dirección: SECRETARIA GENERAL	Departamento: REGISTRO CIVIL

Concepto de los gastos a comprobar:
FORMATOS DE LEVANTAMIENTO

DISTRIBUCION DE LOS GASTOS

No. Factura y/o Recibo	Proveedor y/o Beneficiario	Concepto de la Factura y/o recibo	Importe
A54673710	SECRETARIA DE LA HACIENDA PUBLICA	370.- FORMATOS DE LEVANTAMIENTO	\$4,440.00
Sub-Total			\$4,440.00

DOCUMENTO ES UN
 CULMERA DETALLADA
 INCLuye
 GRANDE JALISCO

Reintegrado con Recibo Oficial No.:	Importe
Total para integrar al Gasto	

Reintegrado en efectivo con fecha:	Importe

Datos del Cheque

SANTANDER No 2884	29 DE JULIO DE 2021	\$4,440.00
A NOMBRE DE LA SECRETARIA ELENA ARIAS LOPEZ		

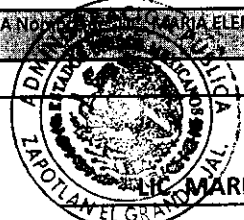

[Handwritten Signature]
LIC. MARIA ELENA ARIAS LOPEZ

[Handwritten Signature]
LIC. FRANCISCO DANIEL VARGAS CUEVAS

REGISTRO CIVIL
OFICIALIA 01 JEFE

SECRETARIO GENERAL

Dado que este es un Gasto por Comprobar, es su obligación y responsabilidad apearse a los lineamientos establecidos en el Reglamento de Adquisiciones, Contrataciones de Arrendamientos y Servicios para el Municipio de Zapotlán el Grande.



OFICIO: 710/2021

ASUNTO: Compra de Hojas de Automatización

B - 4222

C - 1201 - 288

LIC. ANA MARIA DEL TORO TORRES.
DIRECTOR DE EGRESOS

C.R.01-06-1608

Cheque

Por este conducto le envié un atento saludo, así mismo le solicito la cantidad de \$ 4,440.00 (CUATRO MIL CUATROCIENTOS CUARENTA PESOS 00/100 M/N), para la compra de 370 Formatos de AUTOMATIZACIÓN. Mismos que se compran en la Dirección del Registro Civil del Estado de Jalisco.

Agradeciendo la atención al presente y sin otro particular quedo de usted para cualquier duda o aclaración al respecto.

ESTE DOCUMENTO ES PARTE DE LA CUENTA DE TALLADO DEL MUNICIPIO DE ZAPOTLÁN EL GRANDE, JAL.

ATENTAMENTE

"2021, AÑO DEL 130 ANIVERSARIO Y NATALICIO DEL ESCRITOR Y DIPLOMATICO GUILLERMO JIMENEZ"

Ciudad Guzmán, Municipio de Zapotlán el Grande, Jal a 26 de Julio de 2021



001786

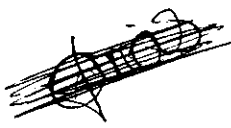

REGISTRO CIVIL OFICIALIA 01 LIC. MARIA ELENA ARIAS LOPEZ OFICIAL DEL REGISTRO CIVIL





Folio Fiscal	6e6558bf-3074-4d7d-8bc5-635365e99b7b
Certificado SAT	00001000000408254801
Certificado del emisor	00001000000504482304
Fecha de Certificación	26 / 08 / 2021 14:30:04

SECRETARÍA DE LA HACIENDA PÚBLICA /
SPC130227L99 EXPEDIDO EN: 44100

Nombre	MUNICIPIO DE ZAPOTLAN EL GRANDE JALISCO	Método de pago	PUE - Pago en una sola exhibición	Serie/Folio	125096219960110
--------	---	----------------	-----------------------------------	-------------	-----------------

R.F.C.	MZG8501012NA	Régimen fiscal	603 - Personas Morales con Fines no Lucrativos	Fecha y hora	26 / 08 / 2021 14:29:20
--------	--------------	----------------	--	--------------	-------------------------

Forma de pago	01 - Efectivo	Moneda	MXN	Tipo de Comprobante	I - Ingreso	Uso CFDI	G03 - Gastos en general
---------------	---------------	--------	-----	---------------------	-------------	----------	-------------------------

2021-17024 93161700	FORMAT.P/ LEVANTAM.ACTOS REG.CIV.P/TODOS LOS MPIO.	1.00	E48	\$4,440.00	\$0.00	\$4,440.00
---------------------	---	------	-----	------------	--------	------------

	Subtotal	\$4,440.00
CUATRO MIL CUATROCIENTOS CUARENTA 00/100 MXN. M.N.	Descuento	\$0.00
	TOTAL	\$4,440.00

DOCUMENTO ES FALSO
CUENTA DE TALLADO DEL
MUNICIPIO DE ZAPOTLAN EL
GRANDE, JALISCO

Cadena Original

||3.3|125096219960110|2021-08-26T14:29:20|01|00001000000504482304|4440.00|0.00|MXN|4440.00||PUE|44100|SPC130227L99|
SECRETARÍA DE LA HACIENDA PÚBLICA|603|MZG8501012NA|MUNICIPIO DE ZAPOTLAN EL GRANDE JALISCO|G03|93161700|2021-17024|
1.00|E48|93161700|FORMAT.P/ LEVANTAM.ACTOS REG.CIV.P/TODOS LOS MPIO.|4440.00|4440.00|0.00||

Sello Digital del Contribuyente

ARldpiiA3lrw1fKdjiBditR5O4LxSqm2QlvRF1G7PSVURDRB/BJWc7clcAFaODrqiAkPZSEgHlctVDxMe0Jl0x9DjCxAZwBt8zzco++Fdlgab/
zTlhBDsntGhlpUTCtLEXCFk7gVwF5+J8h6HVQqoMhwpGDwzQbawRamVHqhPdpKhkoPTQAHgG5wW2AzpjKJZZYS4G28rXH0QgPBznPQ
+qnEa8jMMT2eWJi6+aFCvJYSrASTsewV3snqRkKH79pygC
+v2JCrVPSot2EHCvDB0hx0UDwplN4WG0n9F1iURes56UDBVPCaTWRhp6cY255jfrDSfpuRQaoBA==

Sello Digital del SAT

JDB3NJYG1JnbbAVOUx9rk+ZM5McvBQpdp8hM/UxEQ+2vug5/43JR3q4W770QFXIAF5M5LMQq8z9fKdXS1+iBhCl+UgSKz8wW4wpy7Nrze+OP8j
LeYpx6fk+UhM6ihXE4baMoX3AVWSWwEDb1XQDnS/F
+QGTEZQzwldVwQ7YU2bb1Oark8HN4s1shGsMQUF5wUXqLbqF1BuslULXNZbDKAI6qsc69 wIM0a4/Fo+gNvrXsJUOI5rJligAMzZ3gv8+tP
+kCvXtfH0o5hIT2VggVD97AtCh69FHludjrrMsgSck3BODUz/ULnyeXPkg4tpAxcpfH/tqMYB EwknIq5WMmsA==

Este documento es una representación impresa de un CFDI -.

001787

PARA VALIDACIÓN DE PAGOS, SEÑALA EL FOLIO DEL ESTADO DE CUENTA

A 54673710

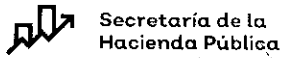

Tipo de Ingreso ARRENDAM. VTA, EXPLÓTAC. O ENAJEN. DE BIENES PROP DEL EDO

Edo. de Cuenta 12509621996

Certificación SF125 20210810 L 0110 \$*****4,440.00

Recibo 1 de 1

DATOS DEL CONTRIBUYENTE

NOMBRE MUNICIPIO DE ZAPOPOTLAN EL GRANDE JALISCO RFC CUENTA ESTATAL

CURP TEL CUE: REFERENCIA

DOMICILIO CP Rec. de Alta: ***** Municipio Alta:

COL. LOC. MUN.

CSC	PERIODO	CPRO.	DESCRIPCION	VALOR	CANT	%	TOTAL
1	2021	17024	FORMAT.P/ LEVANTAM.ACTOS REG.CIV.P/TODOS LOS MPIO.	\$12,000	370.00	100.00%	\$12,000

Observaciones: FGJFI-286 AUTOMATIZACION FOLIOS 4888546 AL 4888915

Para CFDI ingrese en la pagina web: <https://jalisco-facturacion.sw.com.mx> con el folio: 125096219960110

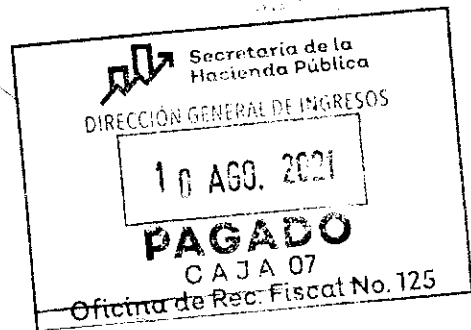

FECHA 10/08/2021, 12:31:37 CAJAL	OP.0110 Rec.: RECAUDADORA 125 Mpio.: GUADALAJARA	SUB.	\$12,000
EFFECTIVO	Cajero(a): Miguel Riestra Morales	TOTAL	\$12,000

ESTE DOCUMENTO ES PARTE DE LA CUENTA DE ESTADO DEL GOBIERNO DEL ESTADO DE JALISCO

601788



MUNICIPIO DE ZAPOTLAN EL GRANDE, JALISCO
Sistema Integral de Contabilidad Gubernamental
PÓLIZA CONTABLE

Detallado (Total)

No. Póliza : 013013 **AFECTADA** **Fecha :** 20/08/2021 **Tipo:** DIARIO - 42 COMPROBACION DE GASTOS

Concepto : VIATICOS A MARIA ESTHER LOPEZ GARCIA; JEFE Y PERSONAL DE EGRESOS; DIA 19 AGO 2021 SDA 08:00 Y REG 18:00 HRS; A CD COLIMA, COL. A LAS INSTALACIONES DE EMPRESA SISTEMA EMPRESS, PARA INSTALACION DEL MODULO DE PATRIMONIO. SE CUMPLIO CON COMISION EN TIEMPO Y FORMA. GASOLINA \$936.

UP	UR	UE	FF	Cuenta Contable	Descripción Cuenta Contable	Cargo	Abono
05-03-02	01-01-01	5-1-03-07-005			VIATICOS EN EL PAIS	936.00	
				1-1-01-02-001-0001-0001	BANORTE NO. CTA 529929062 CUENTA CORRIENTE		936.00
05-03-02	01-01-01	8-2-04-03			SERVICIOS GENERALES (COMPROMETIDO)	936.00	
05-03-02	01-01-01	8-2-05-03			SERVICIOS GENERALES (DEVENGADO)	936.00	
05-03-02	01-01-01	8-2-06-03			SERVICIOS GENERALES (EJERCIDO)	936.00	
05-03-02	01-01-01	8-2-07-03			SERVICIOS GENERALES (PAGADO)	936.00	
05-03-02	01-01-01	8-2-02-03			SERVICIOS GENERALES (POR EJERCER)		936.00
05-03-02	01-01-01	8-2-04-03			SERVICIOS GENERALES (COMPROMETIDO)		936.00
05-03-02	01-01-01	8-2-05-03			SERVICIOS GENERALES (DEVENGADO)		936.00
05-03-02	01-01-01	8-2-06-03			SERVICIOS GENERALES (EJERCIDO)		936.00
TOTALES						\$4,680.00	\$4,680.00

Capturó: L.C. ROSALBA LILIANA SUAREZ GARCIA

Afectó: BLANCA MARGARITA TORRES GUZMAN

001789

ESTE DOCUMENTO ES PARTE
DE LA CUENTA DETALLADA DEL
MUNICIPIO DE ZAPOTLAN
EL GRANDE, JALISCO.

Lic. Maria Esther López García
Jefa de egresos del Municipio de Zapotlan el Grande, Jalisco.
Presente.

Por este medio me dirijo a usted para informarle que el personal a su cargo ha sido comisionado a curso de capacitación. La C. Ana Rosa Hernández Peña, C. Victoria Garcia Contreras, C. Rosalba Liliana Suarez García, Guillermina Aguilar Ochoa, Diana Laura Cardenas Beltran para asistir a las oficinas de la empresa Empress por capacitación del Modulo de Patrimonio Municipal a la ciudad de Colima, Colima. el día 19 de Agosto del presente año, por lo que deberá acudir a la hacienda municipal para tramitar los viaticos correspondientes, tomando en cuenta que la salida sera a las 8:00 am de la mañana en su vehículo particular.

Sin mas por el momento me despido de usted

ATENTAMENTE.
2021, AÑO DEL 130 ANIVERSARIO DEL NATALICIO DEL ESCRITOR Y
DIPLOMATICO GULLERMO JIMENEZ.
CIUDAD GUZMAN, MUNICIPIO DE ZAPOTLAN EL GRANDE, JALISCO, A 18 DE
AGOSTO DE 2021.



LIC. ANA MARIA DEL TORO TORRES
DIRECTORA DE EGRESOS.

001790

ESTE DOCUMENTO ES PARTE
DE LA CUENTA DETALLADA DEL
MUNICIPIO DE ZAPOTLÁN
EL GRANDE, JALISCO.

C.c.p. Archivo





ZAPOTLÁN
EL GRANDE
Gobierno Municipal

REPORTE DE COMISIONES FORANEAS

HACIENDA MUNICIPAL

No. REGISTRO PRESUPUESTAL



GTO. POR COMPROBAR



FONDO DE CAJA



PARA CONTRARECIBO

DIRECCION Egresos DEPARTAMENTO Egresos

FECHA Y HORA DE SALIDA 19 DIA 10 MES 2021 AÑO 8:00 HORAS

FECHA Y HORA DE LLEGADA 19 DIA 10 MES 2021 AÑO 18:00 HORAS

VEHICULO EN QUE SE HACE LA COMISION Particulares No. ECONOMICO

NOMBRE DEL (OS) COMISIONADO(S) Maria Esther Lopez Garcia, Diana Laura Cordero, Guillermina Aguilar, Liliana Suarez, Victoria Garcia

DEPENDENCIA(S) VISITADA(S) Empresa Empress CIUDAD Colima

AGENDA DE ACTIVIDADES Implementación de Módulos de Patrimonio RESULTADO OBTENIDO Satisfactorio

VIATICOS		PARTIDA					
	LUNES	MARTES	MIERCOLES	JUEVES	VIERNES	SABADO	SUB-TOTAL
ALIMENTOS							
HOSPEDAJE							
CASERAS							
GASOLINA	ESTE DOCUMENTO ES PARTE DE LA CUENTA DETALLADA DEL MUNICIPIO DE ZAPOTLÁN EL GRANDE, JALISCO.			936.00			936.00
PASAJES							
ESTACIONAMIENTO							
TAXIS							

001791



GRAN TOTAL 936.00

NOMBRE Y FIRMA
Lic. Maria Esther Lopez
COMISIONADO

NOMBRE Y FIRMA
Lic. Ana María...
DIRECTOR

NOMBRE Y FIRMA
Vo. B. PRESUPUESTOS

COMBU-EXPRESS SA DE CV
ES7113, RFC: CEM980921305
CIUDAD GUZMAN, JALISCO
C.P.: 45110

Regimen Fiscal:
General de Ley Personas Morales

CLIENTE: 15172, RFC: N268501012NA
MUNICIPIO DE ZAPOTLAN EL GRANDE JALISCO

Bomba: 2

FACTURA SERIE: COMEB FOLIO: 1409-

FOLIO FISCAL:

B476587C-6923-4E9E-8096-2E627D791B80

NO. SERIE DEL CERT. DEL EMISOR:

000000504421846

FECHA Y HORA DE CERTIFICACION:

19/08/2021 07:48:12 AM

FACTURA EMITIDA EN:

CIUDAD GUZMAN, JALISCO

ESTE DOCUMENTO ES UNA REPRESENTACION

IMPRESA DE UN CEDI

CANTIDAD PRECIO IMPORTE

LTR Magna
18.656713 \$18.55 \$345.99

Subtotal: \$345.

IVA : \$54.

Total: \$400.

CUATROCIENTOS PESOS 00/100

PAGO EN UNA SOLA EXHIBICION

Forma Pago: 04-Tarjeta de crédito

NO. SERIE DEL CERT. DEL SAT:

000000504204971

SELO DIGITAL CEDI:

U0dtr1iahk1DHEVAC3xsi1zh8jU1fEJgma4PKHH
GHe52QP7/VG+btNNj22ozYnuuM0V57YDB6vks1
1ctVl0CEaQ+0N1n2AsYwJnR5OK1cHHQ+RsX1f7V
CYXGhJ+twFADw9DnKX2Q8KyqXUTQ3pU/bp0ta
bCOxr5cdvTRB+fw08MHFac3jok3JH1p0Qr9UA/V
1lzfsa2ko7+awbcqT+3Wm1hXEBaplTLYTGQk25
84evbw8Ej58/TQHPrn8PPFHdyKuVxvrm5x0ZUe1
1jnwesjF+0pxD+zs2ADuakRmITpyYCYQToE6n
1-xXmsHvct0gT8af12/vMra==

SELO SAT:

FuZERQaC/pmwUcjjgXOfRU+mt:2yP2+eQvML51
Qc6B55YUf01hE8sH6VhIwast2B6gy33taFKH9
Q5nsUlwLRMO65Vnk6E0Ghb4pb6X2f8hmsTQ8r
Mz+VL+5H188puCIqhE7E4C8ia16r/QTnvGKUI0
YBN50DC9n51Yr6ple3R4Rk6YtuxWmp+a0Ej1Th
0ct10b8Fv2yvzj2CAZS13Uih4y3uHSpOf04AA:
UW1KTXO15t+Ugcjm7wwalc1FAfeZdPKNK93MMaKX
HvKHGyr8galHK5scXko-a56k+L1ybUuH7
j7P+ec140Koa7mye5kQXOA==

CADENA ORIGINAL COMPLEM. CERT.:

11.11B476587C-6923-4E9E-8096-2E627D791
012021-08-19T07:48:12[PED101129EA3]EaE
QaC/pmwUcjjgXOfRU+mt:2yP2+eQvML515/Qc6
5YUf01hE8sH6VhIwast2B6gy33taFKH9VGGQ9
1wLRMO65Vnk6E0Ghb4pb6X2f8hmsTQ8rScAMz+
+5H188puCIqhE7E4C8ia16r/QTnvGKUI0CAIYEN
DC9n51Yr6ple3R4Rk6YtuxWmp+a0Ej1Th+0et
bSpv2yvzj2CAZS13Uih4y3uHSpOf04AABH0WJ
TXO15t+Ugcjm7wwalc1FAfeZdPKNK93MMaKX
HvKHGyr8galHK5scXko-a56k+L1ybUuH7P
c140Koa7mye5kQXOA==100000504204-71

001792

CBP

ESTE DOCUMENTO ES PARTE
DE LA CUENTA DETALLADA DEL
MUNICIPIO DE ZAPOTLAN
EL GRANDE, JALISCO.

COMBU-EXPRESS SA DE CV
ES-413, RFC: CEX960921305
CD GUZMAN, JALISCO
C.P.: 49000

Regimen Fiscal:
General de Ley Personas Morales

CLIENTE: 15172, RFC: MZG8501012NA
MUNICIPIO DE ZAPOTLAN EL GRANDE JALISCO

Bomba: 11

FACTURA SERIE:COMVIL FOLIO:13478

FOLIO FISCAL:

5686A90F-ABF2-4D56-9BF4-78839E4D97DD

NO. SERIE DEL CERT. DEL EMISOR:

000000504421846

FECHA Y HORA DE CERTIFICACION:

19/08/2021 03:29:29 PM

FACTURA EMITIDA EN:

CD GUZMAN, JALISCO

ESTE DOCUMENTO ES UNA REPRESENTACION

IMPRESA DE UN CFDI

[Faint, mostly illegible text, likely a receipt or invoice header in Spanish]

CANTIDAD	PRECIO	IMPORTE
LTR Magna		
25	\$18.55	\$463.63

Subtotal: \$463.

IVA : \$72.

Total: \$536.

QUINIENTOS TREINTA Y SEIS PESOS 00/100

PAGO EN UNA SOLA EXHIBICION

Forma Pago: 04-Tarjeta de crédito

NO. SERIE DEL CERT. DEL SAT:

000000504204971

SELLO DIGITAL CFDI:

KalwzA jJXe3m+bQ9PEU4ntshHMOS9/IsVW8J
aSwp3JH+EBVcpUhw2cup/UEdHm7jMdlbE1Yvw
vS4qQ4qm2udZL/Y+mJ7rYE78chfIMMwTfVtuzk
Igl67I2UG2ChWb9akvCyb6E4njH+bktTzqKXJk
KZd+RWL225oQZBokpp1Pc8a+hmcD9KK2SgJaqN
MKxc9E0FLZ2rc6G10azpt72qkNKyvtHawOWwutW
oe8BjRtUJb7epSuCdyZKpp000az83GhX+bbYmf
pTLsG3FgJst08EuvvWvXmUtAbXtNKwSzIymBH
KRY92hqiKRGKVAcTcGAsFA==

SELLO SAT:

Gfb6/i1EacAP08tjPwCw0ldUmQUBnKG5vL0S45
4/LXYTmqB6WSPXOCAGo+hqUlbRhazGPh9cExvV
9ekkh1QFgjIHKy1ZSittw6T7SHs3KZ2OQy6hgu
RampJ5Wq9TwdreItnu1/L7309463QQ8AwwA10Z
DilGFGMYN08rTfHBa+bon0k+3gwrL700ZHM91Y
TmANOCig2k6a5x811ZuPogsdK9AShFNX/aFzC
jpslubbNhtEAFBYQtnm+DXJS7AhydnJjU/sWvZL
D9i0cXFeDWznIX20G0101EpEL0GdqPb9v7KmpS
twQM/ahzXNuKFPandTqnyDw==

CADENA ORIGINAL COMPLEM. CERT.:

11.115686A90F-ABF2-4D56-9BF4-78839E4D9
D|2021-08-19T15:29:29|PPD1011296A3|Gfb
112aoASG8tjPwCw0ldHwQUBnKG5vL0S45ee4/L
TmqB6WSPXOCAGo+hqUlbRhazGPh9cExvVhy9ek
IQFgjIHKy1ZSittw6T7SHs3KZ2OQy6hguwPfan
5Wq9TwdreItnu1/L7309463QQ8AwwA10ZrhDil
GMYN08rTfHBa+bon0k+3gwrL700ZHM91YpnTm
0ciq2k6a5x811ZuPogsdK9AShFNX/aFzCjps
bNhtEAFBYQtnm+DXJS7AhydnJjU/sWvZLuCD91
XFeDWznIX20G0101EpEL0GdqPb9v7KmpS3twQ
ahzXNuKFPandTqnyDw==1000000504204971

601793

copiar

ESTE DOCUMENTO ES PARTE
DE LA CUENTA DETALLADA DEL
MUNICIPIO DE ZAPOTLAN
EL GRANDE, JALISCO.



MUNICIPIO DE ZAPOTLAN EL GRANDE, JALISCO
Sistema Integral de Contabilidad Gubernamental
PÓLIZA CONTABLE

Detallado (Total)

No. Póliza :013377 AFECTADA Fecha :20/08/2021 Tipo: DIARIO - 42 COMPROBACION DE GASTOS

Concepto :VIATICOS A MIGUEL ANGEL DE LA CRUZ GOMEZ; AUXILIAR ADMVO PATRIMONIO; DIA 13 AGO 2021 SDA 07:00, REG 19:30 HRS Y DIA 17 AGO 2021 SDA 12:00 Y REG 17:30; A CD GUADALAJARA, JAL. A LAS INSTALACIONES DE VARIAS DEPENDENCIAS DEL ESTADO PARA REALIZAR TRAMITES ADMVOS DEL MPIO Y TRASLADO DE PERSONAL DEL AYUNTAMIENTO; RESPECTIVAMENTE. SE CUMPLIO CON TRAMITES Y TRASLADOS EN TIEMPO Y FORMA. ALIMENTOS \$974 CASETAS \$668 ESTACIONAM \$136; SEG TR 2195 Y 2224

UP	UR	UE	FF	Cuenta Contable	Descripción Cuenta Contable	Cargo	Abono
05-01-02	01-01-01	01-01-01	5-1-03-07-005	VIATICOS EN EL PAIS		1,778.00	
			1-1-02-03-032	MIGUEL ANGEL DE LA CRUZ GOMEZ			734.00
			1-1-02-03-032	MIGUEL ANGEL DE LA CRUZ GOMEZ			1,044.00
05-01-02	01-01-01	01-01-01	8-2-04-03	SERVICIOS GENERALES (COMPROMETIDO)		1,778.00	
05-01-02	01-01-01	01-01-01	8-2-05-03	SERVICIOS GENERALES (DEVENGADO)		1,778.00	
05-01-02	01-01-01	01-01-01	8-2-06-03	SERVICIOS GENERALES (EJERCIDO)		1,778.00	
05-01-02	01-01-01	01-01-01	8-2-07-03	SERVICIOS GENERALES (PAGADO)		1,778.00	
05-01-02	01-01-01	01-01-01	8-2-02-03	SERVICIOS GENERALES (POR EJERCER)			1,778.00
05-01-02	01-01-01	01-01-01	8-2-04-03	SERVICIOS GENERALES (COMPROMETIDO)			1,778.00
05-01-02	01-01-01	01-01-01	8-2-05-03	SERVICIOS GENERALES (DEVENGADO)			1,778.00
05-01-02	01-01-01	01-01-01	8-2-06-03	SERVICIOS GENERALES (EJERCIDO)			1,778.00
TOTALES						\$8,890.00	\$8,890.00

Capturó: L.C. ROSALBA LILIANA SUAREZ GARCIA

Afectó: SUSANA LARA GARCIA

001794

ESTADO DE GUJARATO
 GOBIERNO DEL ESTADO
 SECRETARIA DE ECONOMIA
 DOCUMENTO ES...

REPORTE DE COMISIONES FORANEAS

HACIENDA MUNICIPAL



ZAPOTLÁN
EL GRANDE
Gobierno Municipal

No. REGISTRO PRESUPUESTAL

GTO POR COMPROBAR

FONDO DE CAJA

PARA CONTRARECIBO

DIRECCION HACIENDA MUNICIPAL DEPARTAMENTO PATRIMONIO MUNICIPAL

FECHA Y HORA DE SALIDA DIA 13 MES 08 AÑO 2021 7:00 A.M. HORAS

FECHA Y HORA DE LLEGADA DIA 13 MES 08 AÑO 2021 7:30 P.M. HORAS

VEHICULO EN QUE SE HACE LA COMISION Yaris No. ECONOMICO 392

NOMBRE DEL (OS) COMISIONADO(S) MIGUEL ANGEL DELA CRUZ GÓMEZ

DEPENDENCIA(S) VISITADA(S) TRIBUNAL ADMINISTRATIVO CIUDAD GUADALAJARA

PASAPORTES, RECOGER MONEDERO, SEC. DE ADMINISTRACION FINANZAS,

AGENDA DE ACTIVIDADES SE REALIZARON VARIOS RESULTADO OBTENIDO APOYO EN TIEMPO
TRAMITES, EN DEPENDENCIAS Y FORMA
DE GOBIERNO

T. 2195 **VIATICOS** \$ 740 - PARTIDA 5-1-2-3-7-05

	LUNES	MARTES	MIÉRCOLES	JUEVES	VIERNES	SABADO	SUB-TOTAL
ALIMENTOS					244.00		244.00
HOSPEDAJE							
CASSETAS					334.00		334.00
GASOLINA							
PASAJES							
ESTACIONAMIENTO					106.00		106.00
TAXIS							

GRAN TOTAL 734.00

001795

NOMBRE Y FIRMA [Firma]
COMISIONADO

NOMBRE Y FIRMA [Firma]
DIRECTOR



NOMBRE Y FIRMA
V. B. PRESUPUESTOS

150.00



Dependencia: Patrimonio Municipal.
Oficio Número: 197 /2021.
Asunto: COMISION

MIGUEL ANGEL DE LA CRUZ GOMEZ
AUXILIAR ADMINISTRATIVO
PRESENTES.

Por medio del presente les envío un cordial saludo y a la vez les informo que han sido comisionados para viajar a la Ciudad de Guadalajara, Jalisco, el viernes 13 del presente año, para realizar los siguientes tramites, regreso de una unidad del gobierno del estado, entrega de la cta. publica, entrega de oficio en catastro del estado, recoger tóner, entrega de las participaciones, tribunal administrativo.

Salida de Ciudad Guzmán a las 7:00 A.M. Regreso cuando se terminen las actividades a realizar.

Sin más por el momento me despido de Usted, quedando a sus órdenes para cualquier duda o aclaración al respecto.

ATENTAMENTE

"2021, AÑO DEL 130 ANIVERSARIO DEL NATALICIO DEL ESCRITOR Y DIPLOMATICO GUILLERMO JIMENEZ"

Cd. Guzmán Municipio de Zapotlán el Grande, Jalisco, 12 de agosto de 2021.

[Handwritten signature]
MTRA: LUCIA TOSCANO VICTORIO
JEFE DE PATRIMONIO
MTR. TEOFILO DE LA CRUZ MORAN
TESORERO MUNICIPAL



PATRIMONIO MUNICIPAL

C.c.p. Archivo.

001796





ORGANIZACION SALNI SA DE CV
RFC: OSA100624CH1
 AV. Ramón Corona No. 126
 Col. Zona Centro C.P. 44100 TEL. 36 13 13 15
 Guadalajara Jalisco México

Tipo de Comprobante: I - Ingreso
 Lugar de Expedición: 44100
 Régimen Fiscal: 601 - General de Ley Personas Morales

Forma de pago: 01 - Efectivo Folio: - 124096
 Método de pago: PUE - Pago en una sola exhibición Fecha: 13/8/2021 10:48:21
 Moneda: MXN - Peso Mexicano

Datos del cliente
 Cliente: MUNICIPIO DE ZAPOTLAN EL GRANDE, JALISCO
 R.F.C.: MZG8501012NA Uso CFDI: G03 - Gastos en general

Cantidad	Unidad	Clave Unidad SAT	Clave Producto/Servicio	Concepto / Descripción	Valor Unitario	Impuestos	Importe
1.00	CONSUMO	E48 - Unidad de servicio	90101500 - Establecimientos para comer y beber	CONSUMO	126.72	002 - IVA - 20.28	126.72

Importe con letra: CIENTO CUARENTA Y SIETE PESOS 00/100 M.N.

Subtotal	126.72
Impuestos Traslados	20.28
Total	147.00

Observaciones:

aclaracionesfacturas@lachata.com.mx



Serie del Certificado del emisor: 00001000000408382772
 Folio fiscal: 93E24D82-9F41-48B2-869A-58B5F6B55300
 No. de Serie del Certificado del SAT: 00001000000505142236
 Fecha y hora de certificación: Agosto 13 2021 - 10:48:23
 Este documento es una representación impresa de un CFDI

Sello Digital del CFDI
 j6Fg0nFmIqTYLcTcCy41rYKqSmKlbe/cNDx3oquykhvKPCk8RqAFVZQRwH3L250r31zhryghMX9LXWjhnlyHhM4RRZVT35KpouWGuPoc7HTAozilBeojj+E4SE9Cy/MwDB94Q0o10k/WGMlDxWHDyHReBj/gYRBPuABFZ46HcwfusG4c3uUbwvgGokLbPcJ3TUsFqrdM1yOPt+ZqbDOW6cVYFAjLPC7zWxbPIZFxpGZkUz34vrdOXvGKs2i3CH+FGQMXKAcA7Vpoozj8FTYn1grB8JRbkgnokj5qkn96Ak887Cyhx+VFIMmZ7LyOvIM14w==

Sello del SAT
 oq2ZCNSgCny/OCdW9vMSKjuP8Rftj/pvQzUP8g/moPFVZyVPI/CnV-aURYIvwrNyPywODNH06eO bV51GZuPNJNsgt4f/j0BeHd8h/KFD02+hzCwPjkeSph60C5+4eDvseuTushlo82HyLV52nUmw+YXAAU(BI2GvY4DmSCF4MHI08lqfVIL/k+eaFS8zjFEcoAS+Clgfj512Kmmimuhly0QbCCKm7npr8BaPglhandMUzLxLQDQBTYfgowLKOKZnu6ZVn52GiwQEnaH1G50ZV5Pfen5uSRgXab3/P99w6B8PU45mI+W3ad9JaiPauIKGOSByA==

Cadena original del complemento de certificación digital del SAT
 ||1.1|93E24D82-9F41-48B2-869A-58B5F6B55300|2021-08-13T10:48:23|MAS0810247C0|j6FgOnFmIqTYLcTcCy41rYKqSmKlbe/cNDx3oquykhvKPCk8RqAFVZQRwH3L250r31zhryghMX9LXWjhnlyHhM4RRZVT35KpouWGuPoc7HTAozilBeojj+E4SE9Cy/MwDB94Q0o10k/WGMlDxWHDyHReBj/gYRBPuABFZ46HcwfusG4c3uUbwvgGokLbPcJ3TUsFqrdM1yOPt+ZqbDOW6cVYFAjLPC7zWxbPIZFxpGZkUz34vrdOXvGKs2i3CH+FGQMXKAcA7Vpoozj8FTYn1grB8JRbkgnokj5qkn96Ak887Cyhx+VFIMmZ7LyOvIM14w==|00061000000505142236||

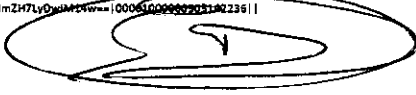

001797

NO. DE SERIE DEL CERTIFICADO DEL EMISOR
00001000000505005904

FECHA DE EMISIÓN
13/08/2021 05:54:10 p. m.

NO. DE SERIE DEL CERTIFICADO DEL SAT
00001000000408254801

FECHA DE CERTIFICACIÓN
13/08/2021 05:54:22 p. m.

FOLIO FISCAL: 9DE5F272-32F7-443F-87B6-1C7D0DD02D25

EMISOR		RECEPTOR	
NOMBRE:	UNION DE NEGOCIOS MEXICO BRASIL S DE RL DE CV	NOMBRE:	MUNICIPIO DE ZAPOTAN EL GRANDE JALISCO
RFC:	UNM1206055U1	RFC:	MZG8501012NA
RÉGIMEN FISCAL:	601 - General de Ley Personas Morales	USO CFDI:	G03 - Gastos en general

DATOS GENERALES	
LUGAR EXPEDICIÓN:	45645
MÉTODO DE PAGO:	PUE - Pago en una sola exhibición
FORMA DE PAGO:	01 - Efectivo
TIPO COMPROBANTE:	I - Ingreso
MONEDA:	MXN - Peso Mexicano

CLAVE	UNIDAD	CANT	NO. ID	DESCRIPCIÓN	VALOR UNITARIO	DESC	IMPORTE
90101501	E48 - SERVICIO	1.00	XABC01XABC 01	CONSUMO DE ALIMENTOS	\$253.45	\$0.00	\$253.45
				IMPUESTOS TRASLADADOS	002 - IVA Tasa 16.00 %	\$40.55	

OBSERVACIONES: Folios: 30754 Factura parcial del 49%

SUBTOTAL	\$253.45
002 - IVA Tasa 16.00 %	\$40.55
IMPUESTOS TRASLADADOS	\$40.55
TOTAL	\$294.00

SON: DOSCIENTOS NOVENTA Y CUATRO PESOS, 00/100 MXN

SIMBOLOGÍA DE CLAVES DE CATÁLOGOS DEL SAT	
CLAVE SAT	DESCRIPCIÓN
90101501	Restaurantes
E48	Unidad de servicio

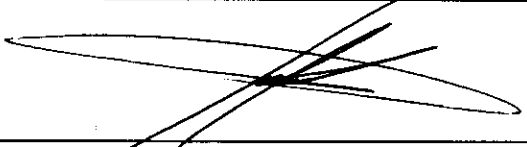

CADENA ORIGINAL DEL COMPLEMENTO DE CERTIFICACIÓN DIGITAL DEL SAT RFC DEL PROVEEDOR DE CERTIFICACIÓN: LSO1306189R5

||1.1|9de5f272-32f7-443f-87b6-1c7d0dd02d25|2021-08-13T17:54:22|LSO1306189R5|FSDjIRSoErR8VAPmuGG2rCflvq+ESKkjr05RDtdqoz6i9YwQ001uBwQSeCdX6NbA4IUhr6Jgk8M8m6BgWLLly2cP9g/NOEHfLP31UGBG N2tGHJBYewpVgJMvKY9YnW2gyBUNMP8OFKpQbdEXCuB7lyXqTNxGg5f3u6JLXAljYdICclwIV4rlvAVRZSLStDCd4KUO01ZqvmKflneOTxHmxVuUfa6qQwOsroj3yPx Z/Z8FKuZ1/aTflmOIXRO6UUJCKNgmTizCED2Vvwn/GEwvNhUQ+Ik7uBkelubsJ07ih7NbYNY2CsPHZgRJOMC1MZLbHmvaZabliv02040Eocg==|00001000000408254801||

SELLO DIGITAL DEL CFDI

FSDjIRSoErR8VAPmuGG2rCflvq+ESKkjr05RDtdqoz6i9YwQ001uBwQSeCdX6NbA4IUhr6Jgk8M8m6BgWLLly2cP9g/NOEHfLP31UGBG N2tGHJBYewpVgJMvKY9YnW2gyBUNMP8OFKpQbdEXCuB7lyXqTNxGg5f3u6JLXAljYdICclwIV4rlvAVRZSLStDCd4KUO01ZqvmKflneOTxHmxVuUfa6qQwOsroj3yPxZ/Z8FKuZ1/aTflmOIXRO6UUJCKNgmTizCED2Vvwn/GEwvNhUQ+Ik7uBkelubsJ07ih7NbYNY2CsPHZgRJOMC1MZLbHmvaZabliv02040Eocg==

SELLO DEL SAT

bwKj3MWDHvY8EPm87WymPwTf6NZZOXs4Sp8kJUUC0QRtUT3992TKIYwYyfVodKgCaT7kdtjng33iOcyG9St8ynpJ79zFfwUm2Ohoa0cjhtVSVfXAEBTYKu0at+dejmVvuG465OuzD22kxhuyTSPV0B8eKqjshgs3rBoNSTNmy1CbK8zkbq8q960uPVoeB9Pfnr/rpkisdB+pN5+IY+tFc98IBnU+o5Y0q2viiUym582vfq759QeiRgndLFPgnLMWaRpi160fgAImeSy/2U+FAO7UKP7aOycrx5r5WOXFZDqeC4gc8rW8+f6ZN5jdA8CguOroqBg==

ESTE DOCUMENTO ES UNA REPRESENTACIÓN IMPRESA DE UN CFDI

EFFECTOS FISCALES AL PAGO

001793

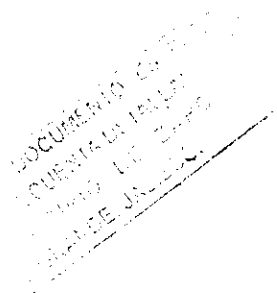

TRAMO CARRETERO
GUADALAJARA-COLIMA

Clase A2
Tarifa 62.07
IVA 9.93
Total 72.00

Plaza de Cobro Sayula (a Guadalajara)
Carril: ACA-1606 CAJERO: 610941
FOLIO: 195163
13/08/2021 08:12:45

Usted cuenta hasta con 15 días naturales del mes posterior a la impresión de este recibo para generar su factura

ASISTENCIA EN RUTA
01 (800) 343 5265

www.autopistaguadalajaracolima.com



TRAMO CARRETERO
GUADALAJARA-COLIMA

Clase A2
Tarifa 81.90
IVA 13.10
Total 95.00

Plaza de Cobro Acatlan II (a Guadalajara)
Carril: ACA-1606 CAJERO: 710849
FOLIO: 195163
13/08/2021 08:12:45

Usted cuenta hasta con 15 días naturales del mes posterior a la impresión de este recibo para generar su factura

ASISTENCIA EN RUTA
01 (800) 343 5265

www.autopistaguadalajaracolima.com



TRAMO CARRETERO
GUADALAJARA-COLIMA

Clase A2
Tarifa 81.90
IVA 13.10
Total 95.00

Plaza de Cobro Acatlan II (a Colima)
Carril: ACA-1606 CAJERO: 710904
FOLIO: 223403
13/08/2021 18:14:21

Usted cuenta hasta con 15 días naturales del mes posterior a la impresión de este recibo para generar su factura

001800

ASISTENCIA EN RUTA
01 (800) 343 5265

www.autopistaguadalajaracolima.com



TRAMO CARRETERO
GUADALAJARA-COLIMA

Clase A2
Tarifa 62.07
IVA 9.93
Total 72.00

Plaza de Cobro Sayula (a Colima)
Carril: ACA-1606 CAJERO: 610941
FOLIO: 987571
13/08/2021 16:48:04

Usted cuenta hasta con 15 días naturales del mes posterior a la impresión de este recibo para generar su factura

ASISTENCIA EN RUTA
01 (800) 343 5265

www.autopistaguadalajaracolima.com



Autopista Guadalajara-Colima
Sistema de Cobros
CARRIL: ACA-1606
CAJERO: 710849
FOLIO: 195163
13/08/2021 08:12:45



REPORTE DE COMISIONES FORANEAS

HACIENDA MUNICIPAL

No. REGISTRO PRESUPUESTAL

GTO. POR COMPROBAR

FONDO DE CAJA

PARA CONTRARECIBO

DIRECCION HACIENDA MUNICIPAL DEPARTAMENTO PATRIMONIO MPAL

FECHA Y HORA DE SALIDA DIA 17 MES 08 AÑO 2021 12:00 A.M. HORAS

FECHA Y HORA DE LLEGADA DIA 17 MES 08 AÑO 2021 5:30 P.M. HORAS

VEHICULO EN QUE SE HACE LA COMISION YARIS No. ECONOMICO 392

NOMBRE Y PUESTO DEL (OS) COMISIONADO(S) MIGUEL ANGEL DE LA CRUZ G.
Ana Belem Zuniga y Lic. Gabriela Patino

DEPENDENCIA(S) VISITADA(S) AUDITORIA SUPERIOR CIUDAD GUADALAJARA
TRIBUNAL ADMINISTRATIVO

AGENDA DE ACTIVIDADES	RESULTADO OBTENIDO
<u>SE REALIZARON TRAMITES EN DEPENDENCIAS DE GOBIERNO</u>	<u>APOYO EN TIEMPO Y FORMA</u>

Tr. 2224
VIATICOS \$ 740.- PARTIDA 5.1.2 3.7.05

	LUNES	MARTES	MIERCOLES	JUEVES	VIERNES	SABADO	SUB-TOTAL
ALIMENTOS		<u>680.00</u>					<u>680.00</u>
HOSPEDAJE							
CASEROS		<u>334.00</u>					<u>334.00</u>
GASOLINA							
PASAJES							
ESTACIONAMIENTO		<u>30.00</u>					<u>30.00</u>
TAXIS							

001801



GRAN TOTAL 1,044.00

NOMBRE Y FIRMA
[Signature]
COMISIONADO

NOMBRE Y FIRMA
[Signature]
DIRECTOR

NOMBRE Y FIRMA

Vo. B. PRESUPUESTOS



**ZAPOTLÁN
EL GRANDE**
GOBIERNO MUNICIPAL



Tierra
de Grandes

Dependencia: Patrimonio Municipal.
Oficio Número: 200 /2021.
Asunto: COMISION

MIGUEL ANGEL DE LA CRUZ GOMEZ
AUXILIAR ADMINISTRATIVO
PRESENTES.

Por medio del presente les envío un cordial saludo y a la vez les informo que han sido comisionados para viajar a la Ciudad de Guadalajara, Jalisco, el martes 17 de agosto del 2021, para realizar trámites administrativos en dependencias de gobierno (apoyo a tesorería municipal, entrega de termino).

Salida de Ciudad Guzmán a las 11:00 A.M. Regreso cuando se terminen las actividades a realizar.

Sin más por el momento me despido de Usted, quedando a sus órdenes para cualquier duda o aclaración al respecto.

ATENTAMENTE

"2021, AÑO DEL 130 ANIVERSARIO DEL NATALICIO DEL ESCRITOR Y DIPLOMATICO GUILLERMO JIMENEZ"

Cd. Guzmán, Jalisco de Zapotlán el Grande, Jalisco, 17 de agosto de 2021.



MTRA. LUCIA TOSCANO VICTORIO
JEFE DE PATRIMONIO MUNICIPAL

MTRO. TEOFILO DE LA CRUZ MORAN
TESORERO MUNICIPAL



001802

C.c.p. Archivo.

RECIBIDO
SECRETARÍA DE PATRIMONIO MUNICIPAL
CIUDAD GUZMÁN, JALISCO
17 DE AGOSTO DE 2021





Dependencia: Sindicatura
No. de Oficio: 385/2021
Asunto: Comisión.

LIC. ANA BELEM ZÚÑIGA CEBALLOS
ASISTENTE JURÍDICO

LIC. GABRIELA PATIÑO ARREOLA
ASISTENTE JURÍDICO
Presente

Hago propicia la oportunidad para enviarle un afectuoso saludo, a su vez le informo que ha sido comisionada para asistir a la Auditoria Superior del Estado de Jalisco, para entregar documentación y realizar justificaciones y aclaraciones correspondiente a la Auditoria hecha en este Municipio del ejercicio fiscal 2019, mismo que se llevar a cabo el día jueves 17 de agosto del presente año.

Sin otro particular por el momento, quedo a sus apreciables órdenes para cualquier duda o aclaración.

ATENTAMENTE
"2021, Año del 130 Aniversario del
Natalicio del Escritor y Diplomático Guillermo Jiménez"
Ciudad Guzmán, Municipio de Zapotlán el Grande, Jalisco, 16 de agosto de 2021.



MTRA. CINDY ESTEFANY GARCIA OROZCO
SINDICA MUNICIPAL

001802 TDM/jfr
C.c.p. Archivo





SEMBRADOR DE DELICIAS DEL MAR S.A. DE C.V.

CALLE: HOSPITAL **No.1372** **Int.:**
COLONIA: VILLASEÑOR
CIUDAD: GUADALAJARA **ESTADO:** JALISCO
C.P.: 44600
RFC: SDM190708HWA
REGIMEN: 601 - General de Ley Personas Morales

FACTURA DIGITAL CON TIMBRE FISCAL

Tipo de comprobante: INGRESO

RFC: MZG8501012NA	Uso CFDI: G03 - Gastos en general	Lugar de expedición:	44600
Nombre: MUNICIPIO DE ZAPOTLAN EL GRANDE JALISCO		Fecha:	17 agosto 2021
Domicilio: COLON	No: 62 Int:	Folio:	1821
Colonia: CENTRO	C.P.: 49000 Tel:	Serie	F
Ciudad: CIUDAD GUZMAN	JALISCO		

CANT.	UNIDAD	CODIGO Y DESCRIPCIÓN	CODIGO IVA SAT	IMPUESTOS	P. UNITARIO	IMPORTE
1	PTN PZ	90101501 CONSUMO	002	\$93.79	\$586.21	\$586.21

CANTIDAD CON LETRA: seiscientos ochenta pesos 00/100 m.n.	SUBTOTAL	\$586.21
	(16%) IVA	\$93.79
	TOTAL	\$680.00

Metodo de pago: PUE PAGO EN UNA SOLA EXHIBICIÓN
Forma de pago: 01 - EFECTIVO Tipo de Moneda: MXN

Timbre Fiscal:



||T||C566066C-864D-4D91-9D92-55844873629B|2021-08-17T16:26:02|DCD090708E42||ZCagLYE5ogIbrzPzdaeJEFUehtiFoEgVZAWsO5iVAooxwWvG2xKACPa8epO9Qg5ovyS42RHzpY4LdmT+c7FcoBs4SxUItduC4bsBmuG9r8zjm4eWct/ulFaf8rqVu8jXLH5OZiXbbIj7SekUzMIkWGCaRt9xdT+5pjcWFxkrpcmNIM+saMzx2UFoKovgRvyY9j6x6cK34TCc6bba/SdShsaWwepX9qzSLwuzvhcvS5z/orOVRTcCRyYzO3j3w#H3IRCXABpjsmVeoYb4nEtuTyFD95I2ODvK6EqmIcdN41JnS0deFoYZ1WaQDRVWxRs2UoMX2Wg==|00001000000507237013|

Cadena Original del Timbre:

||T||C566066C-864D-4D91-9D92-55844873629B|2021-08-17T16:26:02|DCD090708E42||ZCagLYE5ogIbrzPzdaeJEFUehtiFoEgVZAWsO5iVAooxwWvG2xKACPa8epO9Qg5ovyS42RHzpY4LdmT+c7FcoBs4SxUItduC4bsBmuG9r8zjm4eWct/ulFaf8rqVu8jXLH5OZiXbbIj7SekUzMIkWGCaRt9xdT+5pjcWFxkrpcmNIM+saMzx2UFoKovgRvyY9j6x6cK34TCc6bba/SdShsaWwepX9qzSLwuzvhcvS5z/orOVRTcCRyYzO3j3w#H3IRCXABpjsmVeoYb4nEtuTyFD95I2ODvK6EqmIcdN41JnS0deFoYZ1WaQDRVWxRs2UoMX2Wg==|00001000000507237013|

Sello Digital del Timbre:

ZCagLYE5ogIbrzPzdaeJEFUehtiFoEgVZAWsO5iVAooxwWvG2xKACPa8epO9Qg5ovyS42RHzpY4LdmT+c7FcoBs4SxUItduC4bsBmuG9r8zjm4eWct/ulFaf8rqVu8jXLH5OZiXbbIj7SekUzMIkWGCaRt9xdT+5pjcWFxkrpcmNIM+saMzx2UFoKovgRvyY9j6x6cK34TCc6bba/SdShsaWwepX9qzSLwuzvhcvS5z/orOVRTcCRyYzO3j3w#H3IRCXABpjsmVeoYb4nEtuTyFD95I2ODvK6EqmIcdN41JnS0deFoYZ1WaQDRVWxRs2UoMX2Wg==

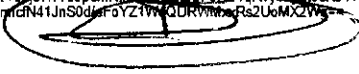

No. Certificado: 00001000000506221756

No. Folio PAC: C566066C-864D-4D91-9D92-55844873629B

Fecha del PAC: 17/08/2021 04:26:02 p.m.

001804

== Este documento es una representación impresa de un CFDI 3.3 ==

TRAMO CARRETERO
GUADALAJARA-COLIMA

Clase A2
Tarifa 62.07
IVA 9.93
Total 72.00
Plaza de Cobro Acatlan II (a Guadalajara)
CARRIL: ACA-LG08 CAJERO: 810678
FOLIO: 300888
17/08/2021 17:39:16

Usted cuenta hasta con 15 días naturales del mes posterior a la impresión de este recibo para generar su factura

ASISTENCIA EN RUTA
01 (800) 343 5265
www.autopistaguadalajaracolima.com



TRAMO CARRETERO
GUADALAJARA-COLIMA

Clase A2
Tarifa 81.90
IVA 13.10
Total 95.00
Plaza de Cobro Acatlan II (a Guadalajara)
CARRIL: ACA-LG09 CAJERO: 710936
FOLIO: 825914
17/08/2021 12:59:03

Usted cuenta hasta con 15 días naturales del mes posterior a la impresión de este recibo para generar su factura

ASISTENCIA EN RUTA
01 (800) 343 5265
www.autopistaguadalajaracolima.com

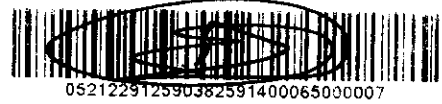

TRAMO CARRETERO
GUADALAJARA-COLIMA

Clase A2
Tarifa 81.90
IVA 13.10
Total 95.00
Plaza de Cobro Acatlan II (a Colima)
CARRIL: ACA-LG05 CAJERO: 710313
FOLIO: 969333
17/08/2021 16:56:00

Usted cuenta hasta con 15 días naturales del mes posterior a la impresión de este recibo para generar su factura

ASISTENCIA EN RUTA
01 (800) 343 5265
www.autopistaguadalajaracolima.com



TRAMO CARRETERO
GUADALAJARA-COLIMA

Clase A2
Tarifa 81.90
IVA 13.10
Total 95.00
Plaza de Cobro Acatlan II (a Colima)
CARRIL: ACA-LG05 CAJERO: 710313
FOLIO: 991007
17/08/2021 14:11:11

Usted cuenta hasta con 15 días naturales del mes posterior a la impresión de este recibo para generar su factura

ASISTENCIA EN RUTA
01 (800) 343 5265
www.autopistaguadalajaracolima.com



RECEBIDO
17/08/2021
PLAZA DE COBRO ACATLAN II
PLAZA DE COBRO ACATLAN II
PLAZA DE COBRO ACATLAN II

001805

CLIENTE FOLIO \$30.00

Nº 5201

VALET PARKING

MARCA: _____
MODELO: _____
COLOR: _____
PLACAS: Jeb 6229
HORA ENTRADA: _____
HORA SALIDA: _____
FECHA: 17/08/21

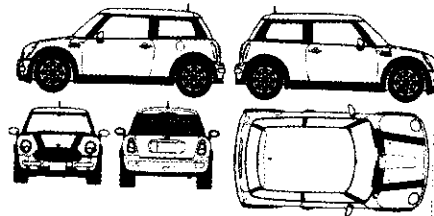

EL PRESTADOR DE SERVICIO DE ESTACIONAMIENTO CON
ACOMODADORES NO SE HACE RESPONSABLE POR ROBO
A MANO ARMADA NI DAÑOS OCASIONADOS POR
DESASTRES NATURALES.

ESTACIONAMIENTO
VALET PARKING
CALLE 100 No. 100

001806



MUNICIPIO DE ZAPOTLAN EL GRANDE, JALISCO
Sistema Integral de Contabilidad Gubernamental
PÓLIZA CONTABLE

Detallado (Total)

No. Póliza : 013382 **AFECTADA** **Fecha :** 23/08/2021 **Tipo:** DIARIO - 42 COMPROBACION DE GASTOS

Concepto : VIATICOS A MIGUEL ANGEL DE LA CRUZ GOMEZ; AUXILIAR ADMVO PATRIMONIO; DIA 18 AGO 2021 SDA 08:00, REG 17:30 HRS Y DIA 19 AGO 2021 SDA 10:00 Y REG 18:00; A CD GUADALAJARA, JAL. A LAS INSTALACIONES DE VARIAS DEPENDENCIAS DEL ESTADO PARA REALIZAR TRAMITES ADMVOS DEL MPIO Y TRASLADO DE PERSONAL DEL AYUNTAMIENTO; RESPECTIVAMENTE. SE CUMPLIO CON TRAMITES Y TRASLADOS EN TIEMPO Y FORMA. ALIMENTOS \$510 CASETAS \$668 ESTACIONAM \$58; SEG TR 2227 Y 2275

UP UR UE FF	Cuenta Contable	Descripción Cuenta Contable	Cargo	Abono
05-01-02 01-01-01	5-1-03-07-005	VIATICOS EN EL PAIS	1,236.00	
	1-1-02-03-032	MIGUEL ANGEL DE LA CRUZ GOMEZ 2227		626.00
	1-1-02-03-032	MIGUEL ANGEL DE LA CRUZ GOMEZ 2275		610.00
05-01-02 01-01-01	8-2-04-03	SERVICIOS GENERALES (COMPROMETIDO)	1,236.00	
05-01-02 01-01-01	8-2-05-03	SERVICIOS GENERALES (DEVENGADO)	1,236.00	
05-01-02 01-01-01	8-2-06-03	SERVICIOS GENERALES (EJERCIDO)	1,236.00	
05-01-02 01-01-01	8-2-07-03	SERVICIOS GENERALES (PAGADO)	1,236.00	
05-01-02 01-01-01	8-2-02-03	SERVICIOS GENERALES (POR EJERCER)		1,236.00
05-01-02 01-01-01	8-2-04-03	SERVICIOS GENERALES (COMPROMETIDO)		1,236.00
05-01-02 01-01-01	8-2-05-03	SERVICIOS GENERALES (DEVENGADO)		1,236.00
05-01-02 01-01-01	8-2-06-03	SERVICIOS GENERALES (EJERCIDO)		1,236.00
TOTALES			\$6,180.00	\$6,180.00

Capturó: L.C. ROSALBA LILIANA SUAREZ GARCIA

Afectó: SUSANA LARA GARCIA

250 • +
72 • +
72 • +
95 • +
95 • +
12 • +
18 • +
12 • +
260 • +
72 • +
72 • +
95 • +
95 • +
16 • +
1,236 • *

001807

DOCUMENTO FISCAL
SUBSCRITO Y VALIDADO
EL 23/08/2021 A LAS 10:00 HRS
EN EL MUNICIPIO DE ZAPOTLAN EL GRANDE, JALISCO



REPORTE DE COMISIONES FORANEAS

HACIENDA MUNICIPAL

No. REGISTRO PRESUPUESTAL

GTO. POR COMPROBAR

FONDO DE CAJA

PARA CONTRARECIBO

DIRECCION **HACIENDA MUNICIPAL** DEPARTAMENTO **PATRIMONIO MPAL**

FECHA Y HORA DE SALIDA DIA **18** MES **08** AÑO **2021** **8:00 D.M.** HORAS

FECHA Y HORA DE LLEGADA DIA **18** MES **08** AÑO **2021** **5:30 P.M.** HORAS

VEHICULO EN QUE SE HACE LA COMISION **YARIS** No. ECONOMICO **392.**

NOMBRE Y PUESTO DEL (OS) COMISIONADO(S) **MIGUEL ANGEL DE LA CRUZ**

DEPENDENCIA(S) VISITADA(S) **REGISTRO CIVIL, CATASTRO** CIUDAD **QUADALAJARA**
PENSIONES DEL ESTADO
PASAPORTES, COESIDA

AGENDA DE ACTIVIDADES **SE REALIZARON VARIOS** RESULTADO OBTENIDO **APOYO EN TIENDAS**
TRANITES EN DEPENDENCIAS Y **FORMA**
DE GOBIERNO

VIATICOS Tr. 2227 \$ **740.-** PARTIDA **5.1.2** **3.7.05**

	LUNES	MARTES	MIERCOLES	JUEVES	VIERNES	SABADO	SUB-TOTAL
ALIMENTOS			250.00				250.00
HOSPEDAJE							
CASSETAS			334.00				334.00
GASOLINA							
PASAJES							
ESTACIONAMIENTO			42.00				42.00
TAXIS							



GRAN TOTAL **626.00**

001808

NOMBRE Y FIRMA

COMISIONADO

NOMBRE Y FIRMA

DIRECTOR

NOMBRE Y FIRMA
Vo. B. PRESUPUESTOS

**Dependencia: Patrimonio
Municipal.**

Oficio Número: 203/2021.

Asunto: COMISION

**MIGUEL ANGEL DE LA CRUZ GOMEZ
AUXILIAR ADMINISTRATIVO
PRESENTE.**

B-2988

C-1201-316

Por medio del presente le envío un cordial saludo y a la vez le informo que ha sido comisionado para viajar a la Ciudad de Guadalajara, Jalisco, el día miércoles 18 de agosto del presente año, con el propósito de trasladar al MVZ José Luis Sánchez Campos para asistir a las oficinas de COESIDA Jalisco a recibir el convenio de comusida Zapotlán.

Salida de Ciudad Guzmán a las 08:00 A.M. Regreso cuando se terminen las actividades a realizar.

Sin más por el momento me despido de Usted, quedando a sus órdenes para cualquier duda o aclaración al respecto.

ATENTAMENTE

**"2021, AÑO DEL 130 ANIVERSARIO DEL NATALICIO DEL ESCRITOR Y DIPLOMATICO GUILLERMO
JIMENEZ"**

Cd. Guzmán Municipio de Zapotlán el Grande, Jalisco, 17 de agosto de 2021.



**MTRA. LUCIA TOSCANO VICTORIO
JEFE DE PATRIMONIO
MUNICIPAL**



**MTRO. TEOFILO DE LA CRUZ MORAN
TESORERO MUNICIPAL**

ESTE DOCUMENTO ES PARTE
DE LA CUENTA DETALLADA DEL
MUNICIPIO DE ZAPOTLAN
EL GRANDE, JALISCO.

001803

C.c.p. Archivo.



ANNEL GRAJEDA GOVEA
 RFC: GAGA861128111

Tipo de Comprobante: I - Ingreso
 Lugar de Expedición: 45640
 Régimen Fiscal: 612 - Personas Físicas con Actividades Empresariales y Profesionales

Forma de pago 01 - Efectivo Folio Z - 53161
 Método de pago PUE - Pago en una sola exhibición Fecha 18/8/2021 18:15:56
 Moneda: MXN - Peso Mexicano

Datos del cliente
 Cliente: MUNICIPIO DE ZAPOTLÁN EL GRANDE
 R.F.C.: MZG8501012NA Uso CFDI: G03 - Gastos en general
 Domicilio: COLÓN No. 62, CENTRO, C.P. 49000, Ciudad Guzmán, Jalisco, México

Cantidad	Unidad	Clave Unidad SAT	Clave Producto/Servicio	Concepto / Descripción	Valor Unitario	Descuentos	Impuestos	Importe
1.00		E48 - Unidad de servicio	90101501 - Restaurantes	CONSUMO DE ALIMENTOS	215.52	0.00	002 - IVA - 34.48	215.52

Importe con letra: DOSCIENTOS CINCUENTA PESOS 00/100 M.N.

	Subtotal	215.52
	Impuestos Traslados	34.48
	Total	250.00

CFDI Relacionado:
 Tipo Relación: -
 CFDI Relacionado:



Serie del Certificado del emisor 00001000000408584250
 Folio fiscal 942476CA-F64C-4802-8266-4889840CFEAB
 No. de Serie del Certificado del SAT 00001000000505142236
 Fecha y hora de certificación Agosto 18 2021 - 18:15:57
 Este documento es una representación impresa de un CFDI

Sello Digital del CFDI
 EGb2DcgNzu5tOx0s1nf5wwVFfxcwjrNU9GZye15rN/+R1OzEyp7OFYiFIPd4uZSeMkGbjXtQXN5ZiCa/T5kZGuKAYRiy05fvRKgy22sLiqDnxaAWZ1clAtneyQaEK99h03dpVxajbDjZEQHOyi2YWig5EC+rZLNkKktz/H8vpliZrh9706OK6g4hPQk19jd+AkCQhBR4J1XP29QsmaMYEPWAuWEgJht8qB7V8oham+8bGfLX/keEEKWhdek9J2dNKM63Fco562ayz6RBI2SSCTIROvVZ8ETHEGDy/j2DhydpG9ni2AJT4r4x6AFBY0qr1jeN3fuMOZsgUR/3hRLJQ==

Sello del SAT
 LXTQVC3fwWR+fz/pixCtetWh09ITkLITjfbHTFK3HALNC/VgC0dhWzFCgfEpuixRTNHppRxoQwal42j1TTa2Q8d2Lfq9ktzTwgBaX/aTCb6dcCjguRMSxBSsBpNeVPEgA9+kEYxMiavrKHLwonmo9LaE/6kgL7MFM0mbj6mSvRG0aRUhXs3rte2oJq/KCBNfaHB T9Qu2yByf+kpnTKCy0ELgolyDilkFHOfzq9G/0tTRwjbnC/M735X+ESCCFpHtTmh2HoEc4g9UCW+gloj3jqKHITzG3mJXTRN/mUdflfws77+bNmXlvoY44CYQPPOpNyjVLIPI2xRug==

Cadena original del complemento de certificación digital del SAT
 ||1.1|942476CA-F64C-4802-8266-4889840CFEAB|2021-08-18T18:15:57|MAS0810247C0|EGb2DcgNzu5tOx0s1nf5wwVFfxcwjrNU9GZye15rN/+R1OzEyp7OFYiFIPd4uZSeMkGbjXtQXN5ZiCa/T5kZGuKAYRiy05fvRKgy22sLiqDnxaAWZ1clAtneyQaEK99h03dpVxajbDjZEQHOyi2YWig5EC+rZLNkKktz/H8vpliZrh9706OK6g4hPQk19jd+AkCQhBR4J1XP29QsmaMYEPWAuWEgJht8qB7V8oham+8bGfLX/keEEKWhdek9J2dNKM63Fco562ayz6RBI2SSCTIROvVZ8ETHEGDy/j2DhydpG9ni2AJT4r4x6AFBY0qr1jeN3fuMOZsgUR/3hRLJQ==|00001000000505142236||

001810

TRAMO CARRETERO
GUADALAJARA-COLIMA

Clase A2
Tarifa 62.07
IVA 9.93
Total 72.00
Plaza de Cobro Sayula (a Guadalajara)
Carril: ACA-L008 CAJERO: 819777
FOLIO: 59208
18/08/2021 08:21:19

Usted cuenta hasta con 15 días naturales del mes posterior a la impresión de este recibo para generar su factura

ASISTENCIA EN RUTA
01 (800) 343 5265

www.autopistaguadalajaracolima.com

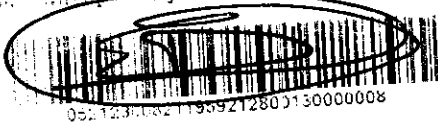

TRAMO CARRETERO
GUADALAJARA-COLIMA

Clase A2
Tarifa 81.90
IVA 13.10
Total 95.00
Plaza de Cobro Acatlan II (a Guadalajara)
Carril: ACA-L007 CAJERO: 710664
FOLIO: 362570
18/08/2021 08:43:08

Usted cuenta hasta con 15 días naturales del mes posterior a la impresión de este recibo para generar su factura

ASISTENCIA EN RUTA
01 (800) 343 5265

www.autopistaguadalajaracolima.com



TRAMO CARRETERO
GUADALAJARA-COLIMA

Clase A2
Tarifa 81.90
IVA 13.10
Total 95.00
Plaza de Cobro Acatlan II (a Colima)
Carril: ACA-L004 CAJERO: 710774
FOLIO: 23504
18/08/2021 16:23:31

Usted cuenta hasta con 15 días naturales del mes posterior a la impresión de este recibo para generar su factura

ASISTENCIA EN RUTA
01 (800) 343 5265

www.autopistaguadalajaracolima.com

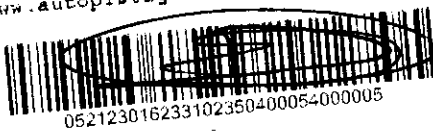

TRAMO CARRETERO
GUADALAJARA-COLIMA

Clase A2
Tarifa 62.07
IVA 9.93
Total 72.00
Plaza de Cobro Sayula (a Colima)
Carril: ACA-L005 CAJERO: 819900
FOLIO: 391935
18/08/2021 16:40:00

Usted cuenta hasta con 15 días naturales del mes posterior a la impresión de este recibo para generar su factura

ASISTENCIA EN RUTA
01 (800) 343 5265

www.autopistaguadalajaracolima.com



001811

www.autopistaguadalajaracolima.com

Arturo Velazco Aguayo

R.F.C. VEAA-681114-353
 Vicente Guerrero 17-A
 Guadalajara, Jalisco
 Tel. 1077-9427

NOTA DE VENTA			
Nº		2939	
FECHA			
DIA	MES	AÑO	
18	AGO	21	

NOMBRE
 DOMICILIO
 CIUDAD

CANT.	DESCRIPCION	P. UNIT.	IMPORTE
CANTIDAD CON LETRA			

LA REPRODUCCION NO AUTORIZADA DE ESTE COMPROBANTE CONSTITUYE UN DELITO EN LOS TERMINOS DE LAS DISPOSICIONES FISCALES.
 Expedida en Guadalajara, Jalisco

TOTAL 18



ESTACIONAMIENTO
"Los Niños"
 Privada Pedro Loza No. 1609
 Guadalajara, Jal.
Tel: 32 68 29 50
 R.F.C. MECM-730813PGO

E
S

MARCA
 PLACAS

TOTAL +12

El estacionamiento o pensión se obliga a prestar el servicio en los terminos del reglamento de la materia.
 Haciéndonos reponsables por robo total o incendio No por los daños que sufra el vehículo estacionado y bajo su guardia. No respondemos por robos parciales ni por objetos dejados en los vehículos, así como por las fallas mecánicas o eléctricas, si no es bajo previo inventario o aviso por escrito.
 Así mismo en caso de abandono por más de 15 días, se dará aviso a la Dirección de Estacionamientos, y a su vez al Agente del Ministerio Público competente.
 El usuario se obliga a pagar la tarifa autorizada correspondiente, y a efectuar sus reclamaciones antes de sacar el vehículo del estacionamiento.

CERRAMOS A LAS 4:30 P.M.

Nº 47809
 18-08-2021

ESTACIONAMIENTO PUBLICO ARCHIVO HISTORICO

COMPROBANTE DE PAGO



FECHA: 18/8/21 HORA: 11:58

CENTRAL



001812

Faint, illegible stamp or text in the bottom right corner.



REPORTE DE COMISIONES FORANEAS

HACIENDA MUNICIPAL

No. REGISTRO PRESUPUESTAL

GTO. POR COMPROBAR

FONDO DE CAJA

PARA CONTRARECIBO

DIRECCION **HACIENDA MUNICIPAL** DEPARTAMENTO **PATRIMONIO MPAL**

FECHA Y HORA DE SALIDA DIA **19** MES **08** AÑO **2021** **10:00 A.M.** HORAS

FECHA Y HORA DE LLEGADA DIA **19** MES **08** AÑO **2021** **6:00 P.M.** HORAS

VEHICULO EN QUE SE HACE LA COMISION **URVAN** No. ECONOMICO **287**

NOMBRE Y PUESTO DEL (OS) COMISIONADO(S) **LIGUEL ANGEL DE LA CRUZ Go**

DEPENDENCIA(S) VISITADA(S) **FISCALIA ANTICORRUPCION** CIUDAD **GUADAJARA**
REGISTRO CIVIL MACQUINARIA Y PARTES

AGENDA DE ACTIVIDADES **SE REALIZARON** RESULTADO OBTENIDO **APOYO EN TIEMPO Y FORMA.**
VARIOS TRAMITES EN DEPENDENCIAS DE GOBIERNO

Tv. 2275

VIATICOS

\$740.-

PARTIDA **5.1.2. 3.7.05**

	LUNES	MARTES	MIERCOLES	JUEVES	VIERNES	SABADO	SUB-TOTAL
ALIMENTOS				260.00			260.00
HOSPEDAJE							
CASSETAS				334.00			334.00
GASOLINA							
PASAJES							
ESTACIONAMIENTO				16.00			16.00
TAXIS							



GRAN TOTAL **610.00**

001812

NOMBRE Y FIRMA
COMISIONADO

NOMBRE Y FIRMA
DIRECTOR

NOMBRE Y FIRMA
Vo. B. PRESUPUESTOS

Dependencia: Patrimonio Municipal.
Oficio No. 205/2021.
Asunto: Comisión.

LIC. MIGUEL ANGEL DE LA CRUZ GÓMEZ.
AUXILIAR ADMINISTRATIVO.
Presente

Me dirijo a sus finas atenciones para hacerle de su conocimiento que ha sido comisionado para asistir a la Fiscalía Especializada en Combate a la Corrupción a entregar un cumplimiento de término, ubicada en la Ciudad de Guadalajara, Jalisco; para el día 19 diecinueve de Agosto del presente año, a las 8:00 ocho horas; por lo que, deberá tramitar los viáticos correspondientes, ante la Hacienda Municipal. Se autoriza y extiende el presente, en ausencia de la Coordinadora de Patrimonio Municipal, quien se encuentra gozando de periodo vacacional.

Sin otro particular por el momento, quedo a sus apreciables órdenes para cualquier duda o aclaración al respecto.

ATENTAMENTE

"2021, Año del 130 Aniversario del Natalicio del Escritor y Diplomático Guillermo Jiménez".
Cd. Guzmán Municipio de Zapotlán el Grande, Jalisco.
A 18 de Agosto de 2021.



MRO. TEOFILO DE LA CRUZ MORAN.
Encargado de la Hacienda Municipal.

001814



TRAMO CARRETERO
GUADALAJARA-COLIMA

Clase A2
Tarifa 62,07
IVA 9,93
Total 72,00
Plaza de Cobro Sayula (a Guadalajara)
Carril: SAY-LG09 CAJERO: 810316
FOLIO: 308207
19/08/2021 10:36:35

Usted cuenta hasta con 15 días naturales del mes posterior a la impresión de este recibo para generar su factura

ASISTENCIA EN RUTA
01 (800) 343 5265

www.autopistaguadalajaracolima.com



052123110363530820700131000002

TRAMO CARRETERO
GUADALAJARA-COLIMA

Clase A2
Tarifa 81,90
IVA 13,10
Total 95,00
Plaza de Cobro Acatlan II (a Guadalajara)
Carril: ACA-LG07 CAJERO: 710938
FOLIO: 364723
19/08/2021 10:55:19

Usted cuenta hasta con 15 días naturales del mes posterior a la impresión de este recibo para generar su factura

ASISTENCIA EN RUTA
01 (800) 343 5265

www.autopistaguadalajaracolima.com



052123110561936472300063000003

TRAMO CARRETERO
GUADALAJARA-COLIMA

Clase A2
Tarifa 81,90
IVA 13,10
Total 95,00
Plaza de Cobro Acatlan II (a Colima)
Carril: ACA-LG03 CAJERO: 710961
FOLIO: 280788
19/08/2021 17:10:07

Usted cuenta hasta con 15 días naturales del mes posterior a la impresión de este recibo para generar su factura

ASISTENCIA EN RUTA
01 (800) 343 5265

www.autopistaguadalajaracolima.com



052123117100725675800119000008

TRAMO CARRETERO
GUADALAJARA-COLIMA

Clase A2
Tarifa 62,07
IVA 9,93
Total 72,00
Plaza de Cobro Sayula (a Colima)
Carril: SAY-LG02 CAJERO: 810584
FOLIO: 726758
19/08/2021 17:30:46

Usted cuenta hasta con 15 días naturales del mes posterior a la impresión de este recibo para generar su factura

ASISTENCIA EN RUTA
01 (800) 343 5265

www.autopistaguadalajaracolima.com



052123117304672675800119000009

001816

ESTACIONAMIENTO PUBLICO

**HERNAN
PARRA**

LUIS MARTIN HERNANDEZ TIRADO
MANUEL AVILA CAMACHO 1012 COL. OBSERVATORIO
C.P. 44266, GUADALAJARA, JAL. MEX.
R.F.C. HETL62122091A
C.U.R.P. HETL621220HJGRRS07
LUGAR DE EXPEDICION GUADALAJARA, JAL.

COMPROBANTE DE PAGO

19 Aso

Orvan

\$16



ESTACIONAMIENTO PUBLICO
LUGAR DE EXPEDICION
GUADALAJARA, JALISCO

001817



MUNICIPIO DE ZAPOTLAN EL GRANDE, JALISCO
Sistema Integral de Contabilidad Gubernamental
PÓLIZA CONTABLE

Detallado (Total)

No. Póliza : 013385 **AFECTADA** **Fecha :** 23/08/2021 **Tipo:** DIARIO - 42 COMPROBACION DE GASTOS

Concepto : VIATICOS A MIGUEL ANGEL DE LA CRUZ GOMEZ; AUXILIAR ADMVO PATRIMONIO; DIA 20 AGO 2021 SDA 07:00, REG 15:00 HRS Y DIA 21 AGO 2021 SDA 06:00 Y REG 11:30; A CD GUADALAJARA, JAL. A LAS INSTALACIONES DE VARIAS DEPENDENCIAS DEL ESTADO PARA REALIZAR TRAMITES ADMVOS DEL MPIO Y TRASLADO DE PERSONAL DEL AYUNTAMIENTO; Y TRASLADO DE PERSONAS PARA FESTIVAL DE TEATRO; RESPECTIVAMENTE. SE CUMPLIO CON TRAMITES Y TRASLADOS EN TIEMPO Y FORMA. ALIMENTOS \$369 CASSETAS \$668 ESTACIONAM \$38; SEG TR 2228 Y 2325

UP	UR	UE	FF	Cuenta Contable	Descripción Cuenta Contable	Cargo	Abono
05-01-02	01-01-01	5-1-03-07-005			VIATICOS EN EL PAIS	1,075.00	
		1-1-02-03-032			MIGUEL ANGEL DE LA CRUZ GOMEZ 2228		491.00
		1-1-02-03-032			MIGUEL ANGEL DE LA CRUZ GOMEZ 2325		584.00
05-01-02	01-01-01	8-2-04-03			SERVICIOS GENERALES (COMPROMETIDO)	1,075.00	
05-01-02	01-01-01	8-2-05-03			SERVICIOS GENERALES (DEVENGADO)	1,075.00	
05-01-02	01-01-01	8-2-06-03			SERVICIOS GENERALES (EJERCIDO)	1,075.00	
05-01-02	01-01-01	8-2-07-03			SERVICIOS GENERALES (PAGADO)	1,075.00	
05-01-02	01-01-01	8-2-02-03			SERVICIOS GENERALES (POR EJERCER)		1,075.00
05-01-02	01-01-01	8-2-04-03			SERVICIOS GENERALES (COMPROMETIDO)		1,075.00
05-01-02	01-01-01	8-2-05-03			SERVICIOS GENERALES (DEVENGADO)		1,075.00
05-01-02	01-01-01	8-2-06-03			SERVICIOS GENERALES (EJERCIDO)		1,075.00
TOTALES						\$5,375.00	\$5,375.00

Capturó: L.C. ROSALBA LILIANA SUAREZ GARCIA

Afectó: SUSANA LARA GARCIA

001818

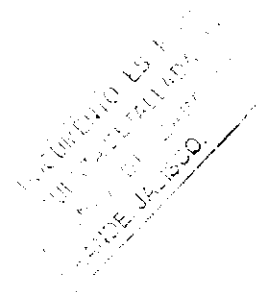



REPORTE DE COMISIONES FORANEAS

HACIENDA MUNICIPAL

No. REGISTRO PRESUPUESTAL

GTO. POR COMPROBAR FONDO DE CAJA PARA CONTRARECIBO

DIRECCION HACIENDA MPAL DEPARTAMENTO PATRIMONIO MPAL

FECHA Y HORA DE SALIDA DIA 20 MES 08 AÑO 2021 7:00 HORAS A.M.

FECHA Y HORA DE LLEGADA DIA 20 MES 08 AÑO 2021 3:00 HORAS P.M.

VEHICULO EN QUE SE HACE LA COMISION URYAN No. ECONOMICO 287

NOMBRE Y PUESTO DEL (OS) COMISIONADO(S) MIGUEL ANGEL DELACRUZ GÓMEZ

DEPENDENCIA(S) VISITADA(S) SALUD DIGNA, PASAPORTES CIUDAD GUADALAJARA

FISCALIA ANTICORRUPCION

MAQUINARIA Y PARTES

AGENDA DE ACTIVIDADES RESULTADO OBTENIDO

TRASLADO DE PERSONAS DE EIRA, Y SE REALIZO TRAMITES EN DEPENDENCIAS DE GOBIERNO. APOYO EN TIEMPO Y FORMA.

VIATICOS T. 2228 740 PARTIDA 5.1.2 3,705

	LUNES	MARTES	MIERCOLES	JUEVES	VIERNES	SABADO	SUB-TOTAL
ALIMENTOS					119.00		119.00
HOSPEDAJE							
CASEROS					334.00		334.00
GASOLINA							
PASAJES							
ESTACIONAMIENTO					38.00		38.00
TAXIS							



001819

GRAN TOTAL 491.00

NOMBRE Y FIRMA [Signature]
COMISIONADO

NOMBRE Y FIRMA [Signature]
DIRECTOR

NOMBRE Y FIRMA
Vo. B. PRESUPUESTOS

C.R. 01-06-1897

\$740.00

MIGUEL ANGEL DE LA CRUZ GOMEZ
AUXILIAR ADMINISTRATIVO
PRESENTE.

Dependencia: Patrimonio
Municipal.

Oficio Número: 204/2021.

Asunto: COMISION

B - 2988

C - 12.1 - 317

Por medio del presente le envío un cordial saludo y a la vez le informo que ha sido comisionado para viajar a la Ciudad de Guadalajara, Jalisco, el día viernes 20 de agosto del presente año, con el propósito de trasladar a 14 personas como parte del proceso de seguimiento al programa detección oportuna de cáncer de mama realizado por Eira en favor de mujeres zapotlenses, en Salud Digna ubicada en Av. De las Américas 166, Col. Ladrón de Guevara.

Salida de Ciudad Guzmán a las 07:00 A.M. Regreso cuando se terminen las actividades a realizar.

Sin más por el momento me despido de Usted, quedando a sus órdenes para cualquier duda o aclaración al respecto.

ATENTAMENTE

**"2021, AÑO DEL 130 ANIVERSARIO DEL NATALICIO DEL ESCRITOR Y DIPLOMATICO GUILLERMO
JIMENEZ"**

Cd. Guzmán Municipio de Zapotlán el Grande, Jalisco, 18 de agosto de 2021.



MTRA. LUCIA TOSCANO VICTORIO
PATRIMONIO DE PATRIMONIO
MUNICIPAL

ESTE DOCUMENTO ES PARTE
DE LA CUENTA DETALLADA DEL
MUNICIPIO DE ZAPOTLAN
EL GRANDE, JALISCO.

MTR. TEOFILO DE LA CRUZ MORAN
TESORERO MUNICIPAL



001820 Cop. Archivo.



RFC emisor:	DORO801127BB5	Folio fiscal:	AAA1DC05-621C-4F8C-9340-F1C1521DD666
Nombre emisor:	OSCAR FERNANDO DOMINGUEZ REYNOSO	No. de serie del CSD:	00001000000504465028
RFC receptor:	MZG8501012NA	Código postal, fecha y hora de emisión:	44100 2021-08-25 10:47:13
Nombre receptor:	Municipio De Zapotlan El Grande Jalisco	Efecto de comprobante:	Ingreso
Uso CFDI:	Gastos en general	Régimen fiscal:	Incorporación Fiscal

Conceptos

Clave del producto y/o servicio	No. identificación	Cantidad	Clave de unidad	Unidad	Valor unitario	Importe	Descuento	No. de pedimento	No. de cuenta predial
90101503		1	H87		119.00	119.00			
Descripción Alimentos									

Moneda:	Peso Mexicano	Subtotal:	\$ 119.00
Forma de pago:	Efectivo	Total:	\$ 119.00
Método de pago:	Pago en una sola exhibición		

Sello digital del CFDI

hVgn2uA4uBxt+meygOTSYXng276WNzu4ZAKiQwvtzwaIXi1y072jC4PCywiM4AGLgwcxq1oJmrr1Mx8qJ45cXG4ky++8VjDez9NK5H4yIvn44Z19EsgH02woTpYcq4SGy94u7DWVzdyoIZleQLw.P+vCMaVUQ86JR+mSz6hrRz++ZepXV9rW3TdTcc/800i85V86FEgaObhey5PUJWWK5ukfYClfgSHnH2jtUgSvc1k0W9hJ+brXvL1LNqTB6JE2gG2UKhISntGND8p2+JSGRNSXgWH+VemQ6hJ1y7cj+ZwZxdRHwXIMrTUVLW0i5ZtITaZHMow==

Sello digital del SAT

nfasyk+RWxBGKGucvYvwOof115LXWEph62TubiEzqnk0v41WGs00e-gWqA0hpYd5hQXesCozOU9+KkSUKzJavzF2AcgrBEoBul0SaZZmJKEGgc9pdRxYfIsqqLFTWMIv+LGC125TH4U9C.GAsnAZpug6EcH0A3Gmtz7cGV66K0Q4wi22InqWrg+hJbwY7Pxs2NmBjfmYsb+k18SviGRgAA56VamOXIsKe9QpF+ndhGWDFnFyf1AyoHQPcOzR5j4aCqp+mgKXksMn.RDYL8RtmyBDXau9a6LPZy4DGkpuRobU3016cQRWQtGYv7tePROEPmK5czA==

Cadena Original del complemento de certificación digital del SAT:

[11AAA1DC05-621C-4F8C-9340-F1C1521DD666|2021-08-27T11:44:27|SAT970701NN3|hVgn2uA4uBxt+meygOTSYXng276WNzu4ZAKiQwvtzwaIXi1y072jC4PCywiM4AGLgwcxq1oJmrr1Mx8qJ45cXG4ky++8VjDez9NK5H4yIvn44Z19EsgH02woTpYcq4SGy94u7DWVzdyoIZleQLw.P+vCMaVUQ86JR+mSz6hrRz++ZepXV9rW3TdTcc/800i85V86FEgaObhey5PUJWWK5ukfYClfgSHnH2jtUgSvc1k0W9hJ+brXvL1LNqTB6JE2gG2UKhISntGND8p2+JSGRNSXgWH+VemQ6hJ1y7cj+ZwZxdRHwXIMrTUVLW0i5ZtITaZHMow==|00001000000504465028]]

RFC del proveedor de certificación: SAT970701NN3 Fecha y hora de certificación: 2021-08-27 11:44:27

No. de serie del certificado SAT: 00001000000504465028



001821

6A

COMPROBANTE DE PAGO

ESTACIONAMIENTO: CABANAS
NOMBRE CAJERO : CAJERO 15
NUMERO CAJERO : 5
FOLIO DE PAGO : 561,116
FECHA DE PAGO : 20/AGO/2021 11:07 AM

CARRIL ENTRADA : 2
FOLIO ENTRADA : 17,135
FECHA ENTRADA : 20/AGO/2021 09:59 AM
ESTANCIA : 0 D, 1 Hrs, 8 Min

TARIFA TOTAL : 24.00
DESCUENTO : 0.00
TOTAL X PAGAR : 24.00
SU PAGO : 50.00
CAMBIO : 26.00

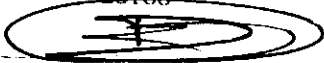

Estacionamiento: **Reforma**

Calle Reforma #540, Zona Centro,
Guadalajara Jal. C.P. 44100

HORARIOS: 8AM-8PM / I UN-SAB

Folio **36676**

Le _____ atendido:

MAURICIO@ITSAREFORMA

Ingreso: **20-08-2021 09:30**

Salida: **20-08-2021 09:49**

Duración: **0H: 18M: 24S**

Vehículo: **NISSAN URVAN BLANCA**

Placas: **JHW5863**

Su pago: **\$14.00**

Efectivo: **\$20.00**

Cambio: **\$6.00**

En caso de necesitar factura, favor de enviar sus
datos generales y adjuntar foto del ticket pagado al
correo: naty.lina@gruposarajito.com

Quejas Orland 5/N Estación Valientes
tel. 5668-2900



001823

001823



REPORTE DE COMISIONES FORANEAS

HACIENDA MUNICIPAL

No. REGISTRO PRESUPUESTAL

GTO. POR COMPROBAR

FONDO DE CAJA

PARA CONTRARECIBO

DIRECCION **HACIENDA MPAL** DEPARTAMENTO **PATRIMONIO MPAL**

FECHA Y HORA DE SALIDA DIA **21** MES **08** AÑO **2021** **6:00 AM** HORAS

FECHA Y HORA DE LLEGADA DIA **21** MES **08** AÑO **2021** **11:30 PM** HORAS

VEHICULO EN QUE SE HACE LA COMISION **URVAN** No. ECONOMICO **287**

NOMBRE Y PUESTO DEL (OS) COMISIONADO(S) **MIGUEL ANGEL DELA CRUZ G.**

DEPENDENCIA(S) VISITADA(S) **ESCORZA 468** CIUDAD **GOADALAJARA**

AGENDA DE ACTIVIDADES **TRASLADO DE 6 PERSONAS DEL FESTIVAL DE TEATRO** RESULTADO OBTENIDO **APOYO EN TIEMPO Y FORMA.**

T. 2325

VIATICOS

\$ 1,150.-

PARTIDA

501-2

3,705

	LUNES	MARTES	MIERCOLES	JUEVES	VIERNES	SABADO	SUB-TOTAL
ALIMENTOS						250.00	250.00
HOSPEDAJE							
CASSETAS						334.00	334.00
GASOLINA							
PASAJES							
ESTACIONAMIENTO							
TAXIS							



GRAN TOTAL **584.00**

001824

NOMBRE Y FIRMA
COMISIONADO

NOMBRE Y FIRMA
DIRECTOR

NOMBRE Y FIRMA
Vo. B. PRESUPUESTOS

CR-01-061927

\$ 1,180 =

B-2988

C-12.1-321.



Dependencia: Patrimonio Municipal.
Oficio Número: 206 /2021.
Asunto: COMISION

MIGUEL ANGEL DE LA CRUZ GOMEZ ✓
AUXILIAR ADMINISTRATIVO
PRESENTES.

Por medio del presente les envío un cordial saludo y a la vez les informo que han sido comisionados para viajar a la Ciudad de Guadalajara, Jalisco, este sábado 21 de agosto del 2021, apoyo de traslado de personal que participa en el festival de ciudad traslado de Guadalajara a ciudad guzmán y por la noche se les va a regresar.

Salida de Ciudad Guzmán a las 7:00 A.M. Regreso cuando se terminen las actividades a realizar.

Sin más por el momento me despido de Usted, quedando a sus órdenes para cualquier duda o aclaración al respecto.

ESTE DOCUMENTO ES PARTE DE LA CUENTA DETALLADA DEL MUNICIPIO DE ZAPOTLAN EL GRANDE, JALISCO.

ATENTAMENTE
"2021, AÑO DEL 130 ANIVERSARIO DEL NATALICIO DEL ESCRITOR Y DIPLOMATICO GUILLERMO JIMENEZ"

Cd. Guzmán Municipio de Zapotlán el Grande, Jalisco, 19 de agosto de 2021.



SECRETARIA: LUCIA TOSCANO VICTORIO
JEFE DE PATRIMONIO

SECRETARIO: TEOFILO DE LA CRUZ MORAN
TESORERO MUNICIPAL



PATRIMONIO MUNICIPAL

C.c.p. Archivo.

ESTE DOCUMENTO ES PARTE DE LA CUENTA DETALLADA DEL MUNICIPIO DE ZAPOTLAN EL GRANDE, JALISCO.



ANNEL GRAJEDA GOVEA
RFC: GAGA861128111

Tipo de Comprobante: I - Ingreso
 Lugar de Expedición: 45640
 Régimen Fiscal: 612 - Personas Físicas con Actividades Empresariales y Profesionales

Forma de pago: 01 - Efectivo Folio: Z - 53274
 Método de pago: PUE - Pago en una sola exhibición Fecha: 21/8/2021 16:25:14
 Moneda: MXN - Peso Mexicano

Datos del cliente
 Cliente: MUNICIPIO DE ZAPOTLÁN EL GRANDE
 R.F.C.: MZG8501012NA Uso CFDI: G03 - Gastos en general
 Domicilio: COLÓN No. 62, CENTRO, C.P. 49000, Ciudad Guzmán, Jalisco, México

Cantidad	Unidad	Clave Unidad SAT	Clave Producto/Servicio	Concepto / Descripción	Valor Unitario	Descuentos	Impuestos	Importe
1.00		E48 - Unidad de servicio	90101501 - Restaurantes	CONSUMO DE ALIMENTOS	215.52	0.00	002 - IVA - 34.48	215.52

Importe con letra: DOSCIENTOS CINCUENTA PESOS 00/100 M.N. Subtotal: 215.52
 Impuestos Traslados: 34.48
 Total: 250.00

CFDI Relacionado:
 Tipo Relación: -
 CFDI Relacionado:



Serie del Certificado del emisor: 00001000000408584250
 Folio fiscal: 961CD734-6E0B-4ABC-9A4D-67D2CC8F3B77
 No. de Serie del Certificado del SAT: 00001000000505142236
 Fecha y hora de certificación: Agosto 23 2021 - 16:20:16

Este documento es una representación impresa de un CFDI

Sello Digital del CFDI:

ZUetTeY4XjeXp+JittU5rbqhV09EzwFeqHeKjEQIzhyuKRO+teDhKhTXHGIM1tWZy2PS+RUiVaqyNXYXtwSecd68xYitxw/KQ4t
 9+HGWWQdy7CTfNw48N+XA2Z6+5XqEFUSsRZ3q+ZP+EajWv03WEHaTae1DTQB7f0c2WIZc7KTGZ8u8Nlap675ImMBBg7hPHN9NG
 r5cRfp/d+URvHjD0nG7yVnig0Tvg6jo85Ky+WedySd0d9sUA+3vDtDFJ0R0trw8NhbQeunnuQDvienK6kAa0Sr1SPwTGWj1m3wD
 +V5dn8fhI+KXixohAmqGOWyCdiiOF94uZjmLSPCd9A==

Sello del SAT

YPe4yIBX/ohJOCfBoHewbEiGQ6afimcFMIocWa9obNpf746ktdozMeFjN8cnVuuVroFoWbwyC3Ji7nt+qa3hUlgRZCbw6hrwH4bt
 a1P4Un9Tgak2rzXW0kUvaBHv3Zp4RskTmHa9FTJJSWDOzhgrmxwnZrqn2KjpXbmcQy+ZuJM1qASpFVq3LvwUT77IH5dW0cdr9Z
 L85s9p0t0RsC+NPL/SVtm0Oe3jqWcCIZUfXluHMxrgtm42SoKClwEQHeZcPpPFRjpkOhvY+CvxMamhVCvEE0BeQ8MnkpAhnxVls
 cKkwVDoHnoelEcd7PonGICnmCRUP2cVKzieNqPyAEA==

Cadena original del complemento de certificación digital del SAT

{|1.1|961CD734-6E0B-4ABC-9A4D-67D2CC8F3B77|2021-08-23T16:20:16|MAS0810247C04z0etTeY4XjeXp+JittU5rbq
 hV09EzwFeqHeKjEQIzhyuKRO+teDhKhTXHGIM1tWZy2PS+RUiVaqyNXYXtwSecd68xYitxw/KQ4t+HGWWQdy7CTfNw48N+XA2Z6
 +5XqEFUSsRZ3q+ZP+EajWv03WEHaTae1DTQB7f0c2WIZc7KTGZ8u8Nlap675ImMBBg7hPHN9NGr5cRfp/d+URvHjD0nG7yVnig
 0Tvg6jo85Ky+WedySd0d9sUA+3vDtDFJ0R0trw8NhbQeunnuQDvienK6kAa0Sr1SPwTGWj1m3wD+V5dn8fhI+KXixohAmqGOWyC
 diiOF94uZjmLSPCd9A==|00001000000505142236|}

001826



TRAMO CARRETERO
GUADALAJARA-COLIMA

Clase	A2
Tarifa	62,07
IVA	9,93
Total	72,00

Plaza de Cobro Sayula (a Guadalajara)
Carril: SAY-1307 CAJERO: 810554
FOLIO: 643703
21/08/2021 06:52:45

Usted cuenta hasta con 15 dias naturales del mes posterior a la impresion de este recibo para generar su factura

ASISTENCIA EN RUTA
01 (800) 343 5265
www.autopistaguadalajaraclima.com



052123306524584370300129000006

TRAMO CARRETERO
GUADALAJARA-COLIMA

Clase	A2
Tarifa	81,90
IVA	13,10
Total	95,00

Plaza de Cobro Acatlan II (a Guadalajara)
Carril: ACA-1609 CAJERO: 710857
FOLIO: 630851
21/08/2021 07:17:46

Usted cuenta hasta con 15 dias naturales del mes posterior a la impresion de este recibo para generar su factura

ASISTENCIA EN RUTA
01 (800) 343 5265
www.autopistaguadalajaraclima.com



052123307174683085100065000003

TRAMO CARRETERO
GUADALAJARA-COLIMA

Clase	A2
Tarifa	81,90
IVA	13,10
Total	95,00

Plaza de Cobro Acatlan II (a Colima)
Carril: ACA-1604 CAJERO: 710938
FOLIO: 19259
21/08/2021 10:21:38

Usted cuenta hasta con 15 dias naturales del mes posterior a la impresion de este recibo para generar su factura

ASISTENCIA EN RUTA
01 (800) 343 5265
www.autopistaguadalajaraclima.com



052123310213802925900054000006

TRAMO CARRETERO
GUADALAJARA-COLIMA

Clase	A2
Tarifa	62,07
IVA	9,93
Total	72,00

Plaza de Cobro Sayula (a Colima)
Carril: SAY-1302 CAJERO: 810956
FOLIO: 729279
21/08/2021 10:46:41

Usted cuenta hasta con 15 dias naturales del mes posterior a la impresion de este recibo para generar su factura

ASISTENCIA EN RUTA
01 (800) 343 5265
www.autopistaguadalajaraclima.com



0521233104641192790011900006

001827



MUNICIPIO DE ZAPOTLAN EL GRANDE, JALISCO
Sistema Integral de Contabilidad Gubernamental
PÓLIZA CONTABLE

Detallado (Total)

No. Póliza :012132 AFECTADA Fecha :24/08/2021 Tipo:DIARIO - 42 COMPROBACION DE GASTOS

Concepto :REINTEGRO TOTAL CH-2066 A NOMBRE DE ALBERTO GUTIERREZ MORENO, DEPTO PROTECCION CIVIL. SEGUN
FECHA SANTANDER.

UP UR UE FF	Cuenta Contable	Descripción Cuenta Contable	Cargo	Abono
	1-1-01-02-001-0003-0004	SANTANDER CTA. NO. 65505385446 (NOMINA) GASTO CORRIENT	1,050.00	
	1-1-02-03-012-0009	ALBERTO GUTIERREZ MORENO		1,050.00
TOTALES			\$1,050.00	\$1,050.00

Capturó: L.C. ROSALBA LILIANA SUAREZ
GARCIA

Afectó: L.C. ROSALBA LILIANA SUAREZ
GARCIA

DOCUMENTO ES PARTE
DE CUENTA DETALLADA
DIARIO 42 / AFECTADA
MUNICIPIO DE ZAPOTLAN EL GRANDE, JALISCO.

001828

Tr. 2066
Alba Gubierrez

DOCUMENTO
E DOCUMENTO
DOCUMENTO

RECIBO
1959
COMUNIDAD DE LA
OPERACION
COMUNIDAD DE LA
OPERACION

DOCUMENTO ES
SECURIDAD FISCAL
CIPRIANO
GRANDE DE ISCO

001829



SECRETARIA GENERAL
No. DE OFICIO: 110/2021
ASUNTO: COMISION DE SALIDA.

T.U.M. ALBERTO GUTIERREZ MORENO
JEFE DE LA UNIDAD MUNICIPAL
DE PROTECCIÓN CIVIL Y BOMBEROS
P R E S E N T E.

Por este medio me es grato dirigirme a Usted, de la manera más atenta, y para hacer de su conocimiento lo siguiente:

Que se comisiona a los C. Oficiales que a continuación se mencionan:

JEFE DEL DEPARTAMENTO: ALBERTO GUTIERREZ MORENO
OFICIAL BOMBERO: CARLOS RUBEN CHALICO
OFICIAL BOMBERO: JOSE ROBERTO GOMEZ CASTRO

Para salir a la Ciudad de Guadalajara, Jal. al domicilio de Manuel Avila Camacho No. 298-A Col. el Capullo, Zapopan, Jalisco, para realizar cambio de Equipo de Protección Civil y Bombero, así como a solicitar información sobre Curso de Gestión de Riesgo para Bomberos, el día Viernes 30 de Julio del 2021, dicha salida se realizara en la Unidad 199.

Sin otro particular, aprovecho para enviarle un cordial saludo.

ATENTAMENTE

"2021, Año del 130 Aniversario del Natalicio del Escritor y Diplomático Guillermo Jiménez"
Cd. Guzmán Mpio. de Zapotlán el Grande, Jalisco; a 29 de Julio del 2021

LIC. FRANCISCO DANIEL VARGAS CUEVAS
SECRETARIO GENERAL DEL AYUNTAMIENTO



ESTE DOCUMENTO ES PARTE DE LA CUENTA DETALLADA DEL AYUNTAMIENTO DEL MUNICIPIO DE ZAPOTLÁN EL GRANDE, JALISCO

001830

C.C.P. ARCHIVO

Av. Crisótopo Colón #62 Centro Histórico
 CP 49000 Cd. Guzmán, Zapotlán el Grande, Jalisco
 Tel: (401) 575 2500
www.ciudadguzman.gob.mx

ESTE DOCUMENTO ES PARTE DE LA CUENTA DETALLADA DEL AYUNTAMIENTO DEL MUNICIPIO DE ZAPOTLÁN EL GRANDE, JALISCO





MUNICIPIO DE ZAPOTLAN EL GRANDE, JALISCO
Sistema Integral de Contabilidad Gubernamental
PÓLIZA CONTABLE

Detallado (Total)

No. Póliza : 012202 **AFECTADA** **Fecha :** 24/08/2021 **Tipo:** DIARIO - 42 COMPROBACION DE GASTOS

Concepto : COMPROBACION POR COMPRA DE 2 KIT DE RODILLOS PARA LOS ESCANER DEL DEPTO EGRESOS MODELO EPSON DS-860/760. SEG TR 1790 Y FICHA REINTEGRO SOBRANTE DE LA MISMA.

UP UR UE FF	Cuenta Contable	Descripción Cuenta Contable	Cargo	Abono
	1-1-01-02-001-0003-0004	SANTANDER CTA. NO. 65505385446 (NOMINA) GASTO CORRIENT	21.20	
05-03-02 01-01-01	5-1-02-09-008	REFACCIONES Y ACCESORIOS MENORES DE MAQUINARIA Y OTROS EQUIPOS	3,978.80	
	1-1-02-03-014-0037	ROSALBA LILIANA SUAREZ GARCIA 1790		4,000.00
05-03-02 01-01-01	8-2-04-02	MATERIALES Y SUMINISTROS (COMPROMETIDO)	3,978.80	
05-03-02 01-01-01	8-2-05-02	MATERIALES Y SUMINISTROS (DEVENGADO)	3,978.80	
05-03-02 01-01-01	8-2-06-02	MATERIALES Y SUMINISTROS (EJERCIDO)	3,978.80	
05-03-02 01-01-01	8-2-07-02	MATERIALES Y SUMINISTROS (PAGADO)	3,978.80	
05-03-02 01-01-01	8-2-02-02	MATERIALES Y SUMINISTROS (POR EJERCER)		3,978.80
05-03-02 01-01-01	8-2-04-02	MATERIALES Y SUMINISTROS (COMPROMETIDO)		3,978.80
05-03-02 01-01-01	8-2-05-02	MATERIALES Y SUMINISTROS (DEVENGADO)		3,978.80
05-03-02 01-01-01	8-2-06-02	MATERIALES Y SUMINISTROS (EJERCIDO)		3,978.80
TOTALES			\$19,915.20	\$19,915.20

Capturó: L.C. ROSALBA LILIANA SUAREZ GARCIA

Afectó: L.C. ROSALBA LILIANA SUAREZ GARCIA

001831

DOCUMENTO EN
 CUENTA DE CREDITO
 2021/08/27
 12:10:23

BANCO SANTANDER MEXICO S.A.
INSTITUCION DE BANCA MULTIPLE
GRUPO FINANCIERO SANTANDER MEXICO
BSM970519DU8

FECHA : 24/08/2021 HORA : 10:32:56 AM CAJERO : X91805
UBICACION : AV CRISTOBAL COLON 62
CIUDAD : CIUDAD GUZMAN
ESTADO : JALISCO

AID : A0000000041010
LABEL : Debit MasterCard
ARQC : 400E982F8830489F
FOLIO : 1629819166645
REFERENCIA: 520439
NIO : BG?PT22021-08-2410324749

TRANSFERENCIA A OTRAS CUENTAS SANTANDER
TRANSFERENCIA APLICADA

FECHA DE OPERACION:
24/08/2021 10:32:47 AM

CUENTA RETIRO : *****5776
TARJETA RETIRO: 557910*****1941
CUENTA ABONO : *****5446
NOMBRE TITULAR: MUNICIPIO D* Z**
CONCEPTO : TRANSFERENCIA DE FONDOS
IMPORTE : \$21.20

ESTE RECIBO ES TU COMPROBANTE
SIMPLIFICA TUS MOVIMIENTOS Y
AFILIATE A LOS CANALES DIGITALES
LLAMA A SUPERLINEA
AL 55 5169 4300
www.santander.com.mx

ESTE DOCUMENTO ES PARTE DE LA CUENTA DETALLADA EN EL LIBRO DE FONDO DE JALISCO

4
4
4
1

001832

K-01-061328

B-1782

\$ 4,000 =

C-1201-255



Rosalba Lilitiana Suárez García

HACIENDA MUNICIPAL
OFICIO NO. HM-DE-015 /2021
ASUNTO: Gasto a comprobar, compra Kit
rodillos Escaner.

Lic. Ana María Del Toro Torres
Directora de Egresos
Presente.

Por medio del presente reciba un cordial saludo y así mismo, le solicito de la manera más atenta nos otorgue Gastos a comprobar por la cantidad de \$ 4,000.00 (Cuatro pesos 00/100 m.n.) y a nombre de C. ROSALBA LILIANA SUAREZ GARCIA, para la compra de 2 KIT DE RODILLOS MODELO 170521 PARA ESCANER EPSON DS-760; ya que se necesitan cambiar a los equipos que están en nuestro departamento y los cuales son una herramienta indispensable para nuestro trabajo.

Lo anterior ya que debemos cubrir al proveedor el 100% del costo para que a su vez ellos realicen el pedido, ya que no los tienen en existencia.

Sin otro particular, me despido y quedo a sus ordenes para cualquier duda o aclaracion al respecto.

ATENTAMENTE
"2021, AÑO DEL 130 ANIVERSARIO DEL NATALICIO DEL ESCRITOR Y DIPLOMATICO GUILLERMO JIMENEZ"
CD. GUZMÁN, MICHOACÁN DE ZAPOTLÁN EL GRANDE, JAL. 02 DE JULIO DE 2021



LIC. MARIA ESTHER LOPEZ GARCIA
JEFE DE EGRESOS

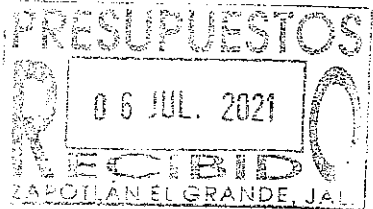

ESTE DOCUMENTO ES PARTE DE LA CUENTA DETALLADA DEL MUNICIPIO DE ZAPOTLAN EL GRANDE, JALISCO.

C.c.p. Archivo
MELG/RLSG

001834

Av. Cristobal Colón #62, Centro Histórico
CP 49000, Cd. Guzmán, Zapotlán el Grande, Jal.
Tel: (341) 575 2500
www.ciudadguzman.gob.mx





MEGUIA COLOR, S.A DE C.V.

FACTURA

Comprobante fiscal digital (l) Ingreso

Serie:

Folio: 10606

Fecha: 2021-08-09T19:46:50

Forma de pago: (99) Por definir

Método de pago y Cuenta:

(PPD) Pago en parcialidades o diferido

Uso de CFDI: (P01) Por definir

R.F.C.: MCO1107184C6

Regimen fiscal: (601) General de Ley Personas Morales

Domicilio fiscal

Calle: AV. LÓPEZ MATEOS SUR No. 139 entre LA PAZ y AURELIO ACEVES, Col. ARCOS VALLARTA, CP: 44130, GUADALAJARA, JALISCO, MÉXICO

Facturado a: RFC:MZG8501012NA (659)

MUNICIPIO DE ZAPOTLAN EL GRANDE JALISCO
CRISTOBAL COLON No. 62, Col. CENTRO, CP: 49000, Ciudad Guzmán, JALISCO,
Teléfono: 01(341)575-2500

Vendedor :

Cant	Uni	Clave	Datos Fiscales	Descripción	% Desc	P/U	Importe
2	pz	1EP-B12B813581	H87 44101700	KIT DE RODILLOS ESCANER DS-860/760	0.00	1,715.000000	3,430.00
Subtotal							3,430.00
Descuento							0.00
I.E.P.S.							0.00
I.V.A.							548.80
Total							3,978.80



TRES MIL NOVECIENTOS SETENTA Y OCHO PESOS 80/100 M.N.

"Este documento es una representación impresa de un CFDI"

Folio fiscal: 0673C07F-A267-440A-A009-9015D177C369

Fecha y hora de certificación: 2021-08-09T19:46:50

Sello digital del CFDI:

BTrrtJrW1ORfZGcJLWemDpQNw zOxOvhc28WN+ciZfKj6sM4YZxsOLEsrqiPeiBBFZksWchjOGR39xw tPGp6JWUkgr+eNb464WQ
rm+YTZa8yJMnKef5w tVz0KouJreQgKS5XaIXnMeilGAw bDGFYAXa6es/Dyj0h1tT4iLeeKghRojpMMHKnKFrtyuJvAaNL9lqr2

Número de serie del Certificado de Sello Digital :

00001000000413842348

Número de serie del Certificado de Sello Digital del SAT:

00001000000501960426

Cadena original del complemento de certificación digital del SAT:

||1.1|0673C07F-A267-440A-A009-9015D177C369|2021-08-09T19:46:50|TSP080724QW6|
BTrrtJrW1ORfZGcJLWemDpQNw zOxOvhc28WN+ciZfKj6sM4YZxsOLEsrqiPeiBBFZksWchjOGR39xw tPGp6JWUkgr+eNb464WQ
rm+YTZa8yJMnKef5w tVz0KouJreQgKS5XaIXnMeilGAw bDGFYAXa6es/Dyj0h1tT4iLeeKghRojpMMHKnKFrtyuJvAaNL9lqr2
MSBrxdpv83giCIsW5IZVaoNMxGXjeP/Z6i1eJcnB/8s+hb3/x/iA16i1W/Gd9kByY YDkf6VEc7+3cndWOu8STsIZAHbjRkQShqu
bbVw gp7ikrAmj6Pty60uciXTvVr+w u8XiY0R9rJ7A==|00001000000501960426||

Sello digital del SAT:

RiM1QdHjLvw nXApQMW470EzZY5X9SUzCikcpQ4iV2w 7J/WuCgXZGbSG1QDHREP2NRH+ctasSmDw ZL4f1b3utFueRx69KEJ5i0K
AFUP6V4+gZPLi5+G0W6NkQQ/BIFI2oFGriUP6B4/tos4mv+XdY RkDiX+T8BZiA 1L7EFVco5XV2+fht305goolWcGioyssey9f3

001835

ESTE DOCUMENTO ES PARTE
DE LA CUENTA DETALLADA DEL
MUNICIPIO DE ZAPOTLAN
EL GRANDE, JALISCO.





MEGUIA COLOR, S.A DE C.V.

COMPROBANTE DE PAGOS

R.F.C.: MCO1107184C6

Régimen fiscal: (601)General de Ley Personas Morales

Domicilio fiscal

Calle: AV. LÓPEZ MATEOS SUR No. 139 entre LA PAZ y AURELIO ACEVES, Col. ARCOS VALLARTA, CP: 44130, GUADALAJARA, JALISCO, MÉXICO

Expedido en

Calle: AV. LÓPEZ MATEOS SUR No. 139, Col. ARCOS VALLARTA, CP: 44130, GUADALAJARA, JALISCO, MÉXICO

Lugar de expedición 44130

Comprobante fiscal digital (P)Pago

Serie: COMP

Folio: 923

Fecha: 2021-08-09T19:50:09

Cliente: RFC:MZG8501012NA - MUNICIPIO DE ZAPOTLAN EL GRANDE (659)

Calle: CRISTOBAL COLON No. 62, Col. CENTRO, CP: 49000, Ciudad Guzmán, JALISCO, Teléfono:01(341)575-2500

Concepto: (03) Transferencia electrónica de fondos	Importe: 3,978.80
Documento: 0000010606	Moneda: MXN
Fecha aplicación: 2021-07-07T12:00:00	Tipo de cambio: 1.00
RFC banco ordenante:	RFC banco beneficiario: BNM840515VB1
Banco ordenante:	Cuenta beneficiaria: 002320700313701223
Cuenta ordenante:	

Documento	Fecha	UUID	Saldo Anterior	Importe pagado	Saldo insoluto	Parc.
/10606	2021-07-07T12:00:00	0673C07F-A267-440A-A009-9015D177C369	3,978.80	3,978.80	0.00	1



"Este documento es una representación impresa de un CFDI"

Folio fiscal: 54ED579D-4853-4A22-BB27-5CB48A8C431E

Fecha y hora de certificación: 2021-08-09T19:50:09

Sello digital del CFDI:

Uc6NWSGvyUYStp/HUHOmx9QCle6kADqhtBIZmyTXe8ut0RDsvpp0ZjOzxnhWw R37ldqjJvrv6zTNEB6az4ZPDKGkp55R igERE6zLmgQlsU52n7cdNNrYjazCS326l24YqajgYus4uzDpdMjeqEw HmyE/GFZ5byw KBaskpOyJ+lyjUL9XxXGfHI5IB79CS jkRgy9jNZmPqCvLw RelQWHTSt1XDRGLJ/F1cRDby4Z/1h/RBvHxNbfITISY8Fpglp3ZUjdt+nTrMKWLZW1o0Vqv0Bg7BjS1f W76chmnlMnMAR01A/orT9I5k/n+7iI5TgFgXmw Lw ==

Número de serie del Certificado de Sello Digital :

00001000000413842348

Número de serie del Certificado de Sello Digital del SAT:

00001000000501960426

Cadena original del complemento de certificación digital del SAT:

||1.1|54ED579D-4853-4A22-BB27-5CB48A8C431E|2021-08-09T19:50:09|TSP080724QW6| Uc6NWSGvyUYStp/HUHOmx9QCle6kADqhtBIZmyTXe8ut0RDsvpp0ZjOzxnhWw R37ldqjJvrv6zTNEB6az4ZPDKGkp55RY EKgn9 igERE6zLmgQlsU52n7cdNNrYjazCS326l24YqajgYus4uzDpdMjeqEw HmyE/GFZ5byw KBaskpOyJ+lyjUL9XxXGfHI5IB79CSU jkRgy9jNZmPqCvLw RelQWHTSt1XDRGLJ/F1cRDby4Z/1h/RBvHxNbfITISY8Fpglp3ZUjdt+nTrMKWLZW1o0Vqv0Bg7BjS1fC2F W76chmnlMnMAR01A/orT9I5k/n+7iI5TgFgXmw Lw ==|00001000000501960426||

Sello digital del SAT:

ISsuw jc0DxiRCeMnC+jY C7a1O2yu2Sw xHCD26eeAMTAS0RU4Z6DoPThzDIB/ORw G45yh4xgejZCr/SgZ35zGssbxXE4zfFtSHV R2b9uSPu/CkQJ15Wu3NBByCCN0+w kEgcKV1dJoJoLLV yef1WGe7XjtbKbpbhulH0RDj6PQXfkd5pbk9nONPNmt5BmKPU1w 4U8IS8r

001836

ESTE DOCUMENTO ES PARTE DE LA CUENTA DETALLADA DEL MUNICIPIO DE ZAPOTLAN EL GRANDE, JALISCO.

Emitted por. **SAE**
Asesoría México S.A de C.V.



MUNICIPIO DE ZAPOTLAN EL GRANDE, JALISCO
Sistema Integral de Contabilidad Gubernamental
PÓLIZA CONTABLE

Detallado (Total)

No. Póliza : 012165 **AFECTADA** **Fecha :** 25/08/2021 **Tipo:** DIARIO - 42 COMPROBACION DE GASTOS

Concepto : VIATICOS A JOSE LUIS SANCHEZ CAMPOS; JEFE SALUD; DIA 18 AGO 2021 SDA 08:00 Y REG 17:00 HRS; A CD GUADALAJARA, JAL. A LAS INSTALACIONES DE COESIDA JALISCO, PARA RECIBIR CONVENIO DE COESIDA ZAPOTLAN. SE CUMPLIO CON COMISION EN TIEMPO Y FORMA, PERO NO SE LES ENTREGO POR FALTA DE FIRMA. ALIMENTOS \$200; SEG TR 2223 Y FICHA REINTEGRO SOBRANTE DE LA MISMA.

UP	UR	UE	FF	Cuenta Contable	Descripción Cuenta Contable	Cargo	Abono
				1-1-01-02-001-0003-0004	SANTANDER CTA. NO. 65505385446 (NOMINA) GASTO CORRIENT	400.00	
11-01-01	01-01-01			5-1-03-07-005	VIATICOS EN EL PAIS	200.00	
				1-1-02-03-008-0026	JOSE LUIS SANCHEZ CAMPOS 2223		600.00
11-01-01	01-01-01			8-2-04-03	SERVICIOS GENERALES (COMPROMETIDO)	200.00	
11-01-01	01-01-01			8-2-05-03	SERVICIOS GENERALES (DEVENGADO)	200.00	
11-01-01	01-01-01			8-2-06-03	SERVICIOS GENERALES (EJERCIDO)	200.00	
11-01-01	01-01-01			8-2-07-03	SERVICIOS GENERALES (PAGADO)	200.00	
11-01-01	01-01-01			8-2-02-03	SERVICIOS GENERALES (POR EJERCER)		200.00
11-01-01	01-01-01			8-2-04-03	SERVICIOS GENERALES (COMPROMETIDO)		200.00
11-01-01	01-01-01			8-2-05-03	SERVICIOS GENERALES (DEVENGADO)		200.00
11-01-01	01-01-01			8-2-06-03	SERVICIOS GENERALES (EJERCIDO)		200.00
TOTALES						\$1,400.00	\$1,400.00

Capturó: L.C. ROSALBA LILIANA SUAREZ GARCIA

Afectó: SUSANA LARA GARCIA

ESTE DOCUMENTO ES VALIDO

001837

BANCO SANTANDER MEXICO S.A.
INSTITUCION DE BANCA MULTIPLE
GRUPO FINANCIERO SANTANDER MEXICO

BSM970519DU8

FECHA HORA ID
25/08/2021 08:37:49 AM X94378
UBICACION : CD GUZMAN JALISCO
CIUDAD : CIUDAD GUZMAN
ESTADO : JALISCO

FOLIO : 69
REFERENCIA: 196710
NIO : CN&ONO2021-08-2508374293

DOCUMENTO ES DE
CUENTA CORTA
CIUDAD DE
JALISCO

DEPOSITO A CUENTA DE CHEQUES
DEPOSITO APLICADO

NUMERO DE CUENTA : **-****544-6
NOMBRE DEL TITULAR: MUNICIPIO DE ZAPOTLAN EL GRA
NDE JALISCO NOMINA
IMPORTE DEPOSITADO M.N. : 400.00
IMPORTE RECIBIDO M.N. : 400.00
IMPORTE CAMBIO M.N. : 0.00

ESTE RECIBO ES SU COMPROBANTE DE DEPOSITO
DUDAS O ACLARACIONES
AL: 55 5249 5767
www.santander.com.mx

001838



ZAPOTLÁN
EL GRANDE
Gobierno Municipal

REPORTE DE COMISIONES FORANEAS

HACIENDA MUNICIPAL

No REGISTRO PRESUPUESTAL



GTO. POR COMPROBAR



FONDO DE CAJA



PARA CONTRARECIBO

DIRECCION Construcción de Comunidad DEPARTAMENTO Salud Municipal

FECHA Y HORA DE SALIDA 18 / Ago / 2021 / 08:00 HORAS

FECHA Y HORA DE LLEGADA 18 / Ago / 2021 / 17:00 HORAS

VEHICULO EN QUE SE HACE LA COMISION Yoris No ECONOMICO 392

NOMBRE DEL (OS) COMISIONADO(S): Mtro. José Luis Sánchez Campos

DEPENDENCIA(S) VISITADA(S): Coesida Jalisco CIUDAD Guadalajara, Jal

AGENDA DE ACTIVIDADES Recibir convenio de Coesida Za- potlán RESULTADO OBTENIDO No fue recibido porque hacia falta una firma.

VIATICOS Tr. 2023 \$ 200. PARTIDA Hotel 3.8.05

	LUNES	MARTES	MIÉRCOLES	JUEVES	VIERNES	SABADO	SUB-TOTAL
ALIMENTOS			200.=				200.=
HOSPEDAJE							
CASSETAS							
GASOLINA							
PASAJES							
ESTACIONAMIENTO	001839						
TAXIS							

GRAN TOTAL \$ 200.=

NOMBRE Y FIRMA

Mtro. José Luis Sánchez C.

COMISIONADO

NOMBRE Y FIRMA

[Firma]

DIRECTOR

NOMBRE Y FIRMA

Vs. 5 PRESUPUESTOS

CR. 01-061865

2 600 =



DEPENDENCIA: construcción de comunidad
OFICIO N° 097/2021
ASUNTO: El que se indica

B - 4276

C - 12.1 - 314

MTRO. JOSE LUIS SANCHEZ CAMPOS
COORDINADOR DE SALUS MUNICIPAL
P R E S E N T E.

Por medio de la presente le envío un cordial saludo y a su vez, informarle que ha sido comisionado asistir a la Ciudad de Guadalajara, el día 18 de agosto del presente año a las 9.00 de la mañana en las oficina de Coesida Jalisco, ubicado en Lago Tequesquitengo No. 2600, Lagos del Country en Zapopan Jal, Con vehículo Oficial a recibir el convenio de Comusida Zapotlán

Sin más por el momento me despido de Usted quedando a sus órdenes para cualquier duda o aclaración al respecto.

ATENTAMENTE

"2021, AÑO DEL 130 ANIVERSARIO DEL NATALICIO DEL ESCRITOR Y
DIPLOMÁTICO GUILLERMO JIMÉNEZ".

Ciudad Guzmán, Municipio de Zapotlán el Grande, Jal., 16 de agosto de 2021

LIC FRANCISCO JAVIER RAMOS GONZALEZ
COORDINADOR DE CONSTRUCCION DE COMUNIDAD



DEPARTAMENTO DE
SALUD MUNICIPAL

C.c.p.: Archivo

001840

ESTE DOCUMENTO ES PARTE
DE LA CUENTA DETALLADA DEL
MUNICIPIO DE ZAPOTLAN
EL GRANDE, JALISCO.

DOCUMENTO ES PARTE
DE LA CUENTA DETALLADA
DEL MUNICIPIO DE ZAPOTLAN
EL GRANDE, JALISCO.



ANNEL GRAJEDA GOVEA
RFC: GAGA861128111

Tipo de Comprobante: I - Ingreso
 Lugar de Expedición: 45640
 Régimen Fiscal: 612 - Personas Físicas con Actividades Empresariales y Profesionales

Forma de pago: 01 - Efectivo Folio: Z - 53160
 Método de pago: PUE - Pago en una sola exhibición Fecha: 18/8/2021 18:15:33
 Moneda: MXN - Peso Mexicano

Datos del cliente
Cliete: MUNICIPIO DE ZAPOTLÁN EL GRANDE
R.F.C.: MZG8501012NA **Uso CFDI:** G03 - Gastos en general
Domicilio: COLÓN No. 62, CENTRO, C.P. 49000, Ciudad Guzmán, Jalisco, México

Cantidad	Unidad	Clave Unidad SAT	Clave Producto/Servicio	Concepto / Descripción	Valor Unitario	Descuentos	Impuestos	Importe
1.00		E48 - Unidad de servicio	90101501 - Restaurantes	CONSUMO DE ALIMENTOS	172.41	0.00	002 - IVA - 27.59	172.41

Importe con letra: DOSCIENTOS PESOS 00/100 M.N.

Subtotal	172.41
Impuestos Traslados	27.59
Total	200.00

CFDI Relacionado:
 Tipo Relación: -
 CFDI Relacionado:



Serie del Certificado del emisor: 00001000000408584250
 Folio fiscal: 1E5BF8A9-6038-4A43-8917-135777F8C733
 No. de Serie del Certificado del SAT: 00001000000505142236
 Fecha y hora de certificación: Agosto 18 2021 - 18:15:36
 Este documento es una representación impresa de un CFDI

Sello Digital del CFDI
 QtEDrbjirP1xsl8FUT/6JV7cEx7ISM56gIKw2IASXHs8w9dwVcWlVlMte;8e8QCue80pCelaqax8BsZrRfBQ7UM7Ro7prkR07jdl
 58xj36S3161wBSzbUk1dTBRad5DYLAbbzcxY7L9cqzu2OwDrD4ETwkXBdLailueY0gSKYfimiY3/QJbrm1PEXLS1K8FEbUWvuht
 CPvR11wtNBAJwdbbvgHjWJsJnp0dARVIT/FKL5eh1cn0a6e6LRmF6htercYmx1s318//X6hiF1ef18cx6tY6XKMVCOv38TYCCN
 aipE8oxjkX4x6LxSRBAgepTh5doyfr/r98ZTymvqjw==

Sello del SAT
 Y6OIMYjS3KuXVYnrPEmp8VaZpP+x64hdkgZbeLrDD/2korsRNWBMPladZ54Uc5m4BtW59Xowhf4XSSWKTkJNz98i3vyG+h3+9
 fgCyUHPg7if3q4JqqnPbaqOMzGyxw+IAo0e1ovU429ZED1Smj+SjD1bPhq4uTnpSjFduG5aFoqnSm4TMqQ0XCE927904RZmPP55Z
 BPnY2IkAeiHJDCfa57yWldogBH2gm8MOaIF3iYhX9Z1D/xL6LaSYEB509Xtbu11HXELuObPbtr8cl/mlV/IQgUFRsaA2Jyd9DBB
 UhlqNSutqz10KYIK7Be7oyilN7A2IQzGw9huOhgmXw==

Cadena original del complemento de certificación digital del SAT
 ||1.1|1E5BF8A9-6038-4A43-8917-135777F8C733|2021-08-18T18:15:36|MAS0810247C0|QtEDrbjirP1xsl8FUT/6JV7c
 Ex7ISM56gIKw2IASXHs8w9dwVcWlVlMte;8e8QCue80pCelaqax8BsZrRfBQ7UM7Ro7prkR07jdl58xj36S3161wBSzbUk1dTBR
 ad5DYLAbbzcxY7L9cqzu2OwDrD4ETwkXBdLailueY0gSKYfimiY3/QJbrm1PEXLS1K8FEbUWvuhtCPvR11wtNBAJwdbbvgHjWJs
 Jnp0dARVIT/FKL5eh1cn0a6e6LRmF6htercYmx1s318//X6hiF1ef18cx6tY6XKMVCOv38TYCCNaipE8oxjkX4x6LxSRBAgepTh
 5doyfr/r98ZTymvqjw==|00001000000505142236||



001841



MUNICIPIO DE ZAPOTLAN EL GRANDE, JALISCO
Sistema Integral de Contabilidad Gubernamental
PÓLIZA CONTABLE

Detallado (Total)

No. Póliza :012169 AFECTADA Fecha :25/08/2021 Tipo:DIARIO - 42 COMPROBACION DE GASTOS

Concepto :VIATICOS A AMARANTA PATIÑO MENDEZ; JEFA Y PERSONAL DE UNIDAD DE PROYECTOS; DIA 23 AGO 2021 SDA 09:30 Y REG 20:30 HRS; A CD GUADALAJARA, JAL. A LAS INSTALACIONES DE BODEGA Y OFICINAS DE LA SRIA DE ASISTENCIA SOCIAL, PARA DEVOLUCION Y ENTREGA DE DOCUMENTOS DE LA COMPROBACION 2DA ETAPA 2021 JALISCO TE RECONOCE. SE CUMPLIO CON COMISION EN TIEMPO Y FORMA. ALIMENTOS \$365 CASETAS \$496; SEG TR 2330 Y FICHA REINTEGRO SOBRANTE DE LA MISMA.

UP UR UE FF	Cuenta Contable	Descripción Cuenta Contable	Cargo	Abono
	1-1-01-02-001-0003-0004	SANTANDER CTA. NO. 65505385446 (NOMINA) GASTO CORRIENT	205.00	
11-01-05 01-01-01	5-1-03-08-005	GASTOS DE REPRESENTACION	861.00	
	1-1-02-03-008-0029	AMARANTA PATIÑO MENDEZ 2330		1,066.00
11-01-05 01-01-01	8-2-04-03	SERVICIOS GENERALES (COMPROMETIDO)	861.00	
11-01-05 01-01-01	8-2-05-03	SERVICIOS GENERALES (DEVENGADO)	861.00	
11-01-05 01-01-01	8-2-06-03	SERVICIOS GENERALES (EJERCIDO)	861.00	
11-01-05 01-01-01	8-2-07-03	SERVICIOS GENERALES (PAGADO)	861.00	
11-01-05 01-01-01	8-2-02-03	SERVICIOS GENERALES (POR EJERCER)		861.00
11-01-05 01-01-01	8-2-04-03	SERVICIOS GENERALES (COMPROMETIDO)		861.00
11-01-05 01-01-01	8-2-05-03	SERVICIOS GENERALES (DEVENGADO)		861.00
11-01-05 01-01-01	8-2-06-03	SERVICIOS GENERALES (EJERCIDO)		861.00
TOTALES			\$4,510.00	\$4,510.00

Capturó: L.C. ROSALBA LILIANA SUAREZ GARCIA

Afectó: L.C. ROSALBA LILIANA SUAREZ GARCIA

365. +
 108. +
 140. +
 140. +
 108. +
 861. +

ESTE DOCUMENTO ES PARTE DE LA CUENTA DETALLADA DEL MUNICIPIO DE ZAPOTLAN EL GRANDE, JALISCO.

001842

BANCO SANTANDER MEXICO S.A.
INSTITUCION DE BANCA MULTIPLE
GRUPO FINANCIERO SANTANDER MEXICO

BSM970519DUB

FECHA	HORA	ID
25/08/2021	02:46:46 PM	X94376
UBICACION : CD GUZMAN JALISCO		
CIUDAD : CIUDAD GUZMAN		
ESTADO : JALISCO		

FOLIO : 297
REFERENCIA: 912098
NIO : CN?3IN2021-08-2514461143

DEPOSITO A CUENTA DE CHEQUES
DEPOSITO APLICADO

NUMERO DE CUENTA : **-****544-6
NOMBRE DEL TITULAR: MUNICIPIO DE ZAPOTLAN EL GRA
NDE JALISCO NOMINA
IMPORTE DEPOSITADO M.N. : 205.00
IMPORTE RECIBIDO M.N. : 250.00
IMPORTE CAMBIO M.N. : 45.00

ESTE RECIBO ES SU COMPROBANTE DE DEPOSITO
DUDAS O ACLARACIONES
AL: 55 5249 5767
www.santander.com.mx

DOCUMENTO ES FALSO
CUENTA DETALLADA
MUNICIPIO DE ZAPOTLAN
JALISCO

001843



ZAPOTLÁN
EL GRANDE
Gobierno Municipal

REPORTE DE COMISIONES FORANEAS

HACIENDA MUNICIPAL

No. REGISTRO PRESUPUESTAL



GTO. POR COMPROBAR



FONDO DE CAJA



PARA CONTRARECIBO

DIRECCION Construcción de Comunidad DEPARTAMENTO Unidad de Proyectos y Programas Sociales

FECHA Y HORA DE SALIDA DIA 23 MES Agosto AÑO 2021 HORAS 9:30
FECHA Y HORA DE LLEGADA DIA 23 MES Agosto AÑO 2021 HORAS 20:30

VEHICULO EN QUE SE HACE LA COMISION Vehículo oficial No. ECONOMICO 426

NOMBRE DEL (OS) COMISIONADO(S) Amaranta Patiño Mendez
Juan Jose Flores Pulido

DEPENDENCIA(S) VISITADA(S) Bodega y Oficinas de la Secretaría de Asistencia Social. CIUDAD Cuadajajara, Jalisco

AGENDA DE ACTIVIDADES Devolución y Entrega de la Documentos de la Compro- bación 2da. Etapa 2021 Jalisco Tz. Reconoce. Tr. 2330 RESULTADO OBTENIDO lo realizo con éxito

VIATICOS 1066 PARTIDA 11015 2805

	LUNES	MARTES	MIERCOLES	JUEVES	VIERNES	SABADO	SUB-TOTAL
ALIMENTOS	365.00						365.00
HOSPEDAJE							
CASSETAS	496.00						496.00
GASOLINA							
PASAJES							
ESTACIONAMIENTO							
TAXIS							

001844

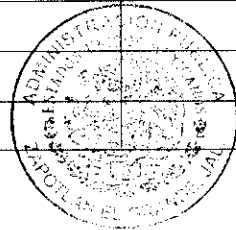

ESTE DOCUMENTO ES PARTE DE LA CUENTA DE VALLADOLID DEL MUNICIPIO DE ZAPOTLAN EL GRANDE, JALISCO

GRAN TOTAL 861.00

CONSTRUCCION DE COMUNIDAD

NOMBRE Y FIRMA Amaranta Patiño Mendez
COMISIONADO

NOMBRE Y FIRMA Lic. Francisco Javier Ramos
DIRECTOR

NOMBRE Y FIRMA
Vº S. PRESUPUESTOS



Departamento: Construcción de Comunidad.
 Oficio No. 098/2021.
 Asunto: Oficio de Comisión.

C. AMARANTA PATIÑO MENDEZ.
JEFA DE LA UNIDAD DE PROYECTOS
Y PROGRAMAS SOCIALES.
PRESENTE.

AT'N: JUAN JOSE FLORES PULIDO.
PROMOTOR.
Presente.

Por este conducto me dirijo a ustedes, para informarles que han sido Comisionados para salir a Guadalajara, Jalisco, a la bodega que se encuentra ubicada en Fortunato de Arce # 10, San Juan de Dios, a realizar la devolución de lo que no fue entregado, de la segunda etapa complementario y a la Secretaria del Sistema de Asistencia Social ubicado en Carlos Pereira # 845 Col. Miraflores tercer piso, a realizar entrega de documentos de comprobación, de la segunda etapa complementario, correspondiente al mes de agosto del 2021, de los beneficiarios del programa **Jalisco Te Reconoce**, y así mismo a realizar entrega de documentos 2021, del Programa Mujeres Líderes del Hogar. La salida será el día lunes 23 de agosto, del presente año, a las 8:00 hrs. en el vehículo Oficial con número económico 426.

Nota: Deberá recabar sello y hora de la Dependencia a la que asistió y hacer el trámite correspondiente tanto para recibir el cheque como para comprobación de gastos en Tesorería a nombre del comisionado.

Sin otro asunto en particular, aprovecho la ocasión para enviarle un cordial saludo y desearle éxito en sus actividades.

ATENTAMENTE.

"2021, AÑO DEL 130 ANIVERSARIO DEL NATALICIO DEL ESCRITOR Y DIPLOMATICO GUILLERMO VILLALBA
 Ciudad Guzmán, Municipio de Zapotlán el Grande, Jal. 19 de mayo del 2021.

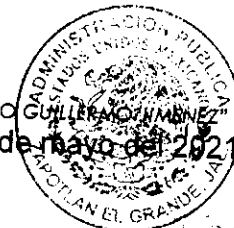

LIC. FRANCISCO JAVIER RAMOS GONZALEZ.
COORDINADOR DE CONSTRUCCION DE COMUNIDAD.

DOCUMENTO ES REAL
 CONSTRUCCION DE COMUNIDAD

001845



TRAMO CARRETERO
GUADALAJARA-COLIMA

Clase C2
Tarifa 93,11
IVA 14,89
Total 108,00
Plaza de Cobro Sayula (a Guadalajara)
Carril: SAE-2005 CAJERO: 810657
FOLIO: 602934
23/08/2021 10:48:32

Usted cuenta hasta con 15 días naturales del mes posterior a la impresión de este recibo para generar su factura

ASISTENCIA EN RUTA
01 (800) 343 5265
www.autopistaaguadalajaracolima.com



052123510483260293400130000008

TRAMO CARRETERO
GUADALAJARA-COLIMA

Clase C2
Tarifa 120,69
IVA 19,31
Total 140,00
Plaza de Cobro Acatlan II (a Guadalajara)
Carril: ACA-LG08 CAJERO: 710862
FOLIO: 951599
23/08/2021 11:17:30

Usted cuenta hasta con 15 días naturales del mes posterior a la impresión de este recibo para generar su factura

ASISTENCIA EN RUTA
01 (800) 343 5265
www.autopistaaguadalajaracolima.com



052123511173095159900064000003

ESTE DOCUMENTO ES PARTE DE LA CUENTA DE TALLADO DEL MUNICIPIO DE SAN PEDRO GRANDE, JALISCO

001847

TRAMO CARRETERO
GUADALAJARA-COLIMA

Clase	C2
Tarifa	120,69
IVA	19,31
Total	140,00

Plaza de Cobro Acatlan II (a Colima)
Carril: ACA-1C04 CAJERO: 710536
FOLIO: 33756
23/08/2021 17:15:23

Usted cuenta hasta con 15 dias
naturales del mes posterior a la
impresion de este recibo para
generar su factura

ASISTENCIA EN RUTA
01 (800) 343 5265
www.autopistaguadalajaracolima.com



052123517152303375600054000009

TRAMO CARRETERO
GUADALAJARA-COLIMA

Clase	C2
Tarifa	93,11
IVA	14,89
Total	108,00

Plaza de Cobro Sayula (a Colima)
Carril: SAY-1C05 CAJERO: 810379
FOLIO: 997077
23/08/2021 17:52:12

Usted cuenta hasta con 15 dias
naturales del mes posterior a la
impresion de este recibo para
generar su factura

ASISTENCIA EN RUTA
01 (800) 343 5265
www.autopistaguadalajaracolima.com

DOCUMENTO ES PARTE
DE CUENTA DE TALLERES
CARRIL DE TALLERES
GRANDE RAS



052123517521299707700123000007

001848



Sistema de
Asistencia Social

Carlos Pereyra 845, Col. Miraflores.
Guadalajara, Jalisco, México.
C.P. 44270

RECIBO

Guadalajara Jalisco, 23 de agosto del 2021

RECIBÍ DEL MUNICIPIO DE ZAPOTLAN EL GRANDE JALISCO, 711
FORMATOS COMPROBACIÓN SEGUNDA ETAPA DE ENTREGA 2021 Y
DEVOLUCIÓN (ANEXA COPIA DE NOTA DE ENTRADA) DEL PROGRAMA
"JALISCO TE RECONOCE APOYO A PERSONAS MAYORES"

RECIBE



Secretaría del Sistema
de Asistencia Social

NOCHI V

23 AGO 2021

2826

DIRECCIÓN DE

PROYECTOS ESTRATÉGICOS

RECIBIDO

*comprobación anexa
sujeta a revisión*

ENTREGA

DOCUMENTO ES DE
LA CUENTA DE JALISCO
MUNICIPIO DE
GRANDE JALISCO

[Handwritten signature]

001849

*LA COMPROBACION QUEDA SUJETA A REVISIÓN



Jalisco

GOBIERNO DEL ESTADO



MUNICIPIO DE ZAPOTLAN EL GRANDE, JALISCO
Sistema Integral de Contabilidad Gubernamental
PÓLIZA CONTABLE

Detallado (Total)

No. Póliza :012254 **AFFECTADA** **Fecha :**26/08/2021 **Tipo:**DIARIO - 42 COMPROBACION DE GASTOS

Concepto :VIATICOS A CARLOS BALTAZAR ZEPEDA; CHOFER PRESIDENCIA; DIA 19 AGO 2021 SDA 12:00 Y REG 21:00 HRS; A CD GUADALAJARA, JAL. PARA TRASLADO DE LA PRESIDENTA MPAL A LAS INSTALACIONES DE DIF JALISCO, PARA ASISTIR A REUNION CON DIRECTIVOS. SE CUMPLIO CON TRASLADO EN TIEMPO Y FORMA. ALIMENTOS \$826 CASSETAS \$334; SEG TR 2229

UP UR UE	FF	Cuenta Contable	Descripción Cuenta Contable	Cargo	Abono
02-01-01	01-01-01	5-1-03-08-005	GASTOS DE REPRESENTACION	1,160.00	
		1-1-02-03-011-0038	CARLOS BALTAZAR ZEPEDA		1,160.00
02-01-01	01-01-01	8-2-04-03	SERVICIOS GENERALES (COMPROMETIDO)	1,160.00	
02-01-01	01-01-01	8-2-05-03	SERVICIOS GENERALES (DEVENGADO)	1,160.00	
02-01-01	01-01-01	8-2-06-03	SERVICIOS GENERALES (EJERCIDO)	1,160.00	
02-01-01	01-01-01	8-2-07-03	SERVICIOS GENERALES (PAGADO)	1,160.00	
02-01-01	01-01-01	8-2-02-03	SERVICIOS GENERALES (POR EJERCER)		1,160.00
02-01-01	01-01-01	8-2-04-03	SERVICIOS GENERALES (COMPROMETIDO)		1,160.00
02-01-01	01-01-01	8-2-05-03	SERVICIOS GENERALES (DEVENGADO)		1,160.00
02-01-01	01-01-01	8-2-06-03	SERVICIOS GENERALES (EJERCIDO)		1,160.00
TOTALES				\$5,800.00	\$5,800.00

Capturó: L.C. ROSALBA LILIANA SUAREZ GARCIA

Afectó: L.C. ROSALBA LILIANA SUAREZ GARCIA

809 • +
 17 • 5 +
 95 • +
 95 • +
 72 • +
 72 • +
 1,160 • 5 *

ESTE DOCUMENTO ES UNA COPIA DE LA CUENTA DETALLADA DEL MUNICIPIO DE ZAPOTLAN EL GRANDE, JALISCO.

001850



ZAPOTLÁN
EL GRANDE
Gobierno Municipal

REPORTE DE COMISIONES FORANEAS

HACIENDA MUNICIPAL

No. REGISTRO PRESUPUESTAL



GTO POR COMPROBAR



FONDO DE CAJA



PARA CONTRARECIBO

DIRECCION Presidencia DEPARTAMENTO Oficina de presidencia

FECHA Y HORA DE SALIDA DIA 19 / MES Agosto / AÑO 2021 / HORAS 12:14

FECHA Y HORA DE LLEGADA DIA 19 / MES Agosto / AÑO 2021 / HORAS 21:10

VEHICULO EN QUE SE HACE LA COMISION Vehículo oficial No. ECONOMICO

NOMBRE DEL (OS) COMISIONADO(S)
C. Carlos Baltazar Zepeda
Lic. Maria Luis Juan Morales

DEPENDENCIA(S) VISITADA(S) DIF Jalisco CIUDAD Guadalajara, Jalisco

AGENDA DE ACTIVIDADES Reunión con directivos RESULTADO OBTENIDO Positivo

Tr. 2229

VIATICOS

\$ 650.-

PARTIDA

2.1.1

3.8.05

	LUNES	MARTES	MIERCOLES	JUEVES	VIERNES	SABADO	SUB-TOTAL
ALIMENTOS				\$ 826.50			\$ 826.50
HOSPEDAJE							
CASSETAS				334.00			334.00
GASOLINA							
PASAJES							
ESTACIONAMIENTO							
TAXIS	<u>601851</u>						

GRAN TOTAL \$ 1,160.50

NOMBRE Y FIRMA

C. Carlos Baltazar Zepeda
COMISIONADO

NOMBRE Y FIRMA

Lic. Sergio Alejandro Rodríguez
DIRECTOR

NOMBRE Y FIRMA

Vo. B. PRESUPUESTOS



Departamento: Presidencia
 Oficio No. 0632/2021
 Asunto: Comisión

C. CARLOS BALTAZAR ZEPEDA
 PRESENTE.

Por medio del presente reciban un cordial saludo y así mismo aprovecho la ocasión para informarle que ha sido comisionado para acompañar y trasladar a la Presidenta Municipal a la ciudad de Guadalajara a las oficinas de DIF Jalisco el día Jueves 19 de Agosto del presente año en vehículo oficial.

Por lo anterior tenga a bien pasar a Tesorería a tramitar sus viáticos

Sin más por el momento y seguro de contar con su valioso apoyo, me despido y quedo de usted a sus apreciables órdenes para cualquier duda o aclaración.

ATENTAMENTE

“2021, Año del 130 Aniversario del Natalicio del Escritor y Diplomático Guillermo Jiménez”
 Ciudad Guzmán, Mpio. De Zapotlán el Grande, Jalisco, 18 de Agosto 2021.



LIC. SERGIO ALEJANDRO ROLÓN FLORES
JEFE DE LA OFICINA DE PRESIDENCIA

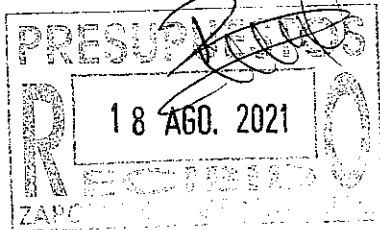
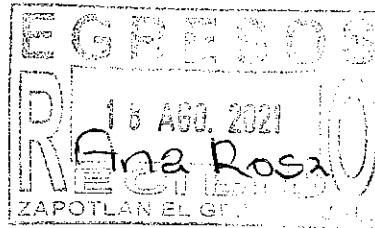

001852

C.c.p. Archivo
 MLM/SARF/ASV

Av. Cristobal Colón #62, Centro Histórico
 CP 49000, Cd. Guzmán, Zapotlán el Grande, Jal.
 Tel: (341) 575 2500
 www.ciudadguzman.gob.mx

DOCUMENTO ES...
 CUENTA DE...
 ...



Prodigia

INGRESO 312612 A

Folio fiscal

4BED68FA-2289-4886-92A0-6684552B4370

Fecha y hora certificaci^on

N/mero de serie del CSD del emisor:

2021-08-20T10:50:22

00001000000502592573

Fecha y hora de emisi^on

N/mero de serie del CSD del SAT:

2021-08-20T10:50:22

00001000000504204971

JULIO CESAR GODINEZ SUAREZ

RFC: GOSJ821225HN3

Régimen Fiscal: 621

Lugar y fecha de expedición: 44420, 2021-08-20T10:50:22

Municipio de Zapotlan el Grande Jalisco

RFC: MZG8501012NA

Uso del CFDI: G03

No. Id.	Clave SAT	Cantidad	Clave - Unidad	Conceptos	Valor unitario	Descuento	Impuestos	Importe
	90101500	1	E48	Consumo de servicio de Restaurante con follo 312612	\$697.41	\$0.00	\$111.59	\$697.41
Forma de pago:		28			Subtotal			\$697.41
Método de pago:		PUE			Descuento			\$0.00
Condiciones de pago:					Impuestos			
Moneda:		MXN				IVA 16%		\$111.59
Importe con letra:					Total			\$809.00

Observaciones:

Sello digital del emisor:

SolH6mP7vnTkkWbWdFv2d1Uz4IET7L3tR7w3Zf4ht6LV23DA4yegPYDaZQPuvKLIBY/tX3EvPdxu/NhnAWT+lkga4ZCm/K1aNRce1+jjskxqSD2ErE8nZ56FgwGAGdF1n9ixV8E83TAFr35Vw/g5RVJyPXDolXlbtC7zy8bUNbbjTBoETBRk8AI6qIZxCVNqwsbx3HtHlugPHY5ZG7j+N6iv4RCEbg5y9djGOTFovADe1cCZwXuya23cunIdAHPH4RCIFSEE0oolLo4wc8ZK+W3AuiX2UP+qr41XpEF30wuz+SuB3xGTQw20OZjvdNwc4Fi1gOE7MdBHLie+EenmZQ==

Sello digital SAT:

uk/iwyrKARoYAWAnyENb6dtWbrfc4iDO3u1AC7zCbiFGYkjfZXSUG0uLs7jffa2NM2m1akHZ1igKp2AvLe2wKMm0/T26KUopQBM2/v/Ceccc16FBdeM5CMTcuHwG9KKfEfnD+tGfR0XSNAGxMCQs4rV8nHmlR8AfsZ5KTBmTofzW7wRkQGe9f5dRoFHQJYbxiKIQOGMdX9XvGaDassWQTYXy4bv/7qUZp5DEJotZLrtPB/Z0gSlgrxKJMLLtZZyVxV4PMuqjy9ns10X06k/Y59q1LH+Xkf07t5ajVYMGysH0mgD0d5nXmfu9+YvEY4YAiqdHD/3kadZKL0UwnMLXGA==

Cadena original del complemento de certificaci^on digital del SAT:

||4||70E000FA-2289-4886-92A0-6684552B4370-20T10:50:22|PPD101129EA3|SolH6mP7vnTkkWbWdFv2d1Uz4IET7L3tR7w3Zf4ht6LV23DA4yegPYDaZQPuvKLIBY/tX3EvPdxu/NhnAWT+lkga4ZCm/K1aNRce1+jjskxqSD2ErE8nZ56FgwGAGdF1n9ixV8E83TAFr35Vw/g5RVJyPXDolXlbtC7zy8bUNbbjTBoETBRk8AI6qIZxCVNqwsbx3HtHlugPHY5ZG7j+N6iv4RCEbg5y9djGOTFovADe1cCZwXuya23cunIdAHPH4RCIFSEE0oolLo4wc8ZK+W3AuiX2UP+qr41XpEF30wuz+SuB3xGTQw20OZjvdNwc4Fi1gOE7MdBHLie+EenmZQ==|00001000000504204971||



ESTE DOCUMENTO ES ORIGINAL
DE LA CUENTA DE TALLERES
MUNICIPIO DE ZAPOTLAN EL
GRANDE, JALISCO.

001853



CASA DEL CIELO

EMBAJADOR MARTÍN LÓPEZ SUÁREZ
RFB: G05E821225TTO

BOULEVARD 1548, COL. AMERICANA GUADALAJARA
A TALLADA DE MEXICO CP 44100
SUCURSAL BOULEVARD 1548, COL. AMERICANA GUADALAJARA
A TALLADA DE MEXICO

MESA: 15 MENSERO: MONZE
FOLIO: 312612

19/08/2021 04:05:59 PM

REGISTRADO: ORDEN: 28

CANTIDAD	DESCRIPCION	IMPORTE
1	TRUENO CHICHARON	\$39.00
1	TACO DE MARLIN	\$40.00
1	TOSTADA PESCADO CIELO	\$52.00
1	TOSTADA DE MARLIN	\$60.00
1	TOSTADA AGUACHILE N.	\$64.00
1	ATUN PLAYILLO	\$200.00
1	1/2 COCTEL MEXICO	\$132.00
1	EMBUZADA MORAS GRANDE	\$74.00
2	NAVANTALLA MARACUYA	\$148.00

SUBTOTAL: \$697.41
IVA: \$111.59
TOTAL: \$809.00

SON OCHOCIENTOS NOVE PESOS 00/100 M.N.

GRACIAS POR SU PREFERENCIA
ESTE NO ES UN COMPROBANTE FISCAL

Richard

Para obtener tu factura visita:
<https://www.casadelcielo.teagradee.mx>
e ingresa el ticket ID: VXS0488-467

Tiene 5 días para solicitar su factura

Si tienes iPhone, sólo apunta la cámara de tu celular al código QR al final del ticket. Así es fácil

ESTE DOCUMENTO ES PARTE DE LA CUENTA DE TALLADA EN EL MUNICIPIO DE ZAPOPOTLAN EL GRANDE, JALISCO.

001854

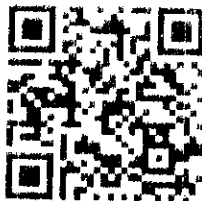

Cadena Comercial Oxxo, S.A. de C.V. (CIG-86521-184)
PÉREZ VERDÍA BUI
 Edison Nte. Numero 1235 Colón a Talleres Monterrey, Nuev
 Leon C.P. 64480
 Regimen de Opcional para Grupos de Sociedades
 Regimen de Opcional para Grupos de Sociedades

BRBEEN6509180	1	19/08/2021	17:15
AGUA ALCALVITAVAILT	1		19.50
SIMPLES GUADALAJARA #9	-1		-2.00
Fol_Vta:915844			Total: \$ 17.50
ID=10600500JEI			IVA INCLUIDO: \$ 0.00

*** AHORRO: \$2.00 ***
 DIECISIETE PESOS 50/100 M.N.
 Efectivo M.N.: 17.50
 Pago: \$ 17.50 Cambio: \$ 0.00
 MUCHAS GRACIAS POR SU COMPRA
 MUCHAS GRACIAS POR SU COMPRA
 PAGO EN UNA SOLA EXHIBITION
 PAGO EN UNA SOLA EXHIBITION
 LUGAR DE EXPEDICION: GUADALAJARA, JALISCO
 LUIS PEREZ VERDIA #95 LADRON DE GUEVARA, GUADALAJARA,
 JALISCO C.P. 44600
 email:atencionclientes@oxxo.com
 email:atencionclientes@oxxo.com
 Telefono sin costo 81 83 20 20 20
 Telefono sin costo 61 83 20 20 20
 ¡Tenemos un lugar para ti!
 Administrando o trabajando en OXXO.
 La Cadena de Tiendas de Proximidad
 más grande de Latinoamérica.
 Acércate a un colaborador de tienda o búscame en
 redes sociales como "OXXO Reclutamiento"
 para iniciar tu proceso. Aplican restricciones.
 Consulta nuestro aviso de privacidad
 en <https://www.oxxo.com/>

OS 714

001855

ESTE DOCUMENTO ES PARTE DE LA CUENTA DETALLADA DEL RECIBO DE ZARAGOZA GRANDE, JALISCO.



TRAMO CARRETERO
GUADALAJARA-COLIMA

Clase A2
Tarifa 62,07
IVA 9,93
Total 72,00
Plaza de Cobro Sayula (a Guadalajara)
Carril: SAY-LG07 CAJERO: 810737
FOLIO: 40275
19/08/2021 12:14:33

Usted cuenta hasta con 15 días naturales del mes posterior a la impresión de este recibo para generar su factura

ASISTENCIA EN RUTA
01 (800) 343 5265

www.autopistaguadalajaracolima.com



052123112143384027500129000008

TRAMO CARRETERO
GUADALAJARA-COLIMA

Clase A2
Tarifa 81,90
IVA 13,10
Total 95,00
Plaza de Cobro Acatlan IT (a Guadalajara)
Carril: ACA-LG07 CAJERO: 710938
FOLIO: 364852
19/08/2021 12:38:17

Usted cuenta hasta con 15 días naturales del mes posterior a la impresión de este recibo para generar su factura

ASISTENCIA EN RUTA
01 (800) 343 5265

www.autopistaguadalajaracolima.com



052123112381736485200063000008

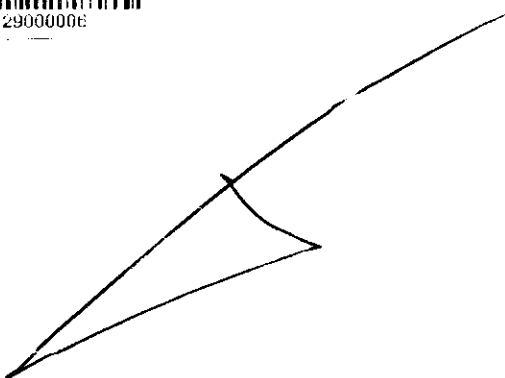

COPIA DEL DOCUMENTO ORIGINAL
DE LA CUENTA DE ALLANADO
MUNICIPIO DE ZAPOTITLAN
DE GRANDE, JALISCO.

TRAMO CARRETERO
GUADALAJARA-COLIMA

Clase A2
Tarifa **001856** 61,90
IVA 9,93
Total 72,00
Plaza de Cobro Acatlan IT (a Colima)
Carril: ACA-LG04 CAJERO: 810379
FOLIO: 539355
19/08/2021 20:14:39

Usted cuenta hasta con 15 días naturales del mes posterior a la impresión de este recibo para generar su factura

ASISTENCIA EN RUTA
01 (800) 343 5265

www.autopistaguadalajaracolima.com



052123120452723128200052000009

TRAMO CARRETERO
GUADALAJARA-COLIMA

Clase A2
Tarifa 62,07
IVA 9,93
Total 72,00
Plaza de Cobro Sayula (a Colima)
Carril: SAY-LG04 CAJERO: 810379
FOLIO: 539355
19/08/2021 21:10:54

Usted cuenta hasta con 15 días naturales del mes posterior a la impresión de este recibo para generar su factura

ASISTENCIA EN RUTA
01 (800) 343 5265

www.autopistaguadalajaracolima.com



052123121105453935500122000004



MUNICIPIO DE ZAPOTLAN EL GRANDE, JALISCO
Sistema Integral de Contabilidad Gubernamental
PÓLIZA CONTABLE

Detallado (Total)

No. Póliza :013387 AFECTADA Fecha :30/08/2021 Tipo: DIARIO - 42 COMPROBACION DE GASTOS

Concepto :VIATICOS A IVAN ANTONIO FOSECA SOLIS; JEFE Y PERSONAL SERVICIOS GENERALES; DIA 26 AGO 2021 SDA 07:00, REG 11:20 HRS Y DIA 28 AGO 2021 SDA 13:30 Y REG 19:30; A CD ZAPOPAN, JAL. A LAS INSTALACIONES DEL AUDITORIO TELMEX, PARA TRASLADO DE ESCENOGRAFIA; AMBOS DIAS. SE CUMPLIO CON TRASLADOS EN TIEMPO Y FORMA. ALIMENTOS \$708 CASSETAS \$668; SEG TR 2354 Y 2356.

UP	UR	UE	FF	Cuenta Contable	Descripción Cuenta Contable	Cargo	Abono
08-01-01	01-01-01	01-01-01		5-1-03-07-005	VIATICOS EN EL PAIS	1,376.00	
				1-1-02-03-013-0029	IVAN ANTONIO FONSECA SOLIS 2354		611.00
				1-1-02-03-013-0029	IVAN ANTONIO FONSECA SOLIS 2356		765.00
08-01-01	01-01-01	01-01-01		8-2-04-03	SERVICIOS GENERALES (COMPROMETIDO)	1,376.00	
08-01-01	01-01-01	01-01-01		8-2-05-03	SERVICIOS GENERALES (DEVENGADO)	1,376.00	
08-01-01	01-01-01	01-01-01		8-2-06-03	SERVICIOS GENERALES (EJERCIDO)	1,376.00	
08-01-01	01-01-01	01-01-01		8-2-07-03	SERVICIOS GENERALES (PAGADO)	1,376.00	
08-01-01	01-01-01	01-01-01		8-2-02-03	SERVICIOS GENERALES (POR EJERCER)		1,376.00
08-01-01	01-01-01	01-01-01		8-2-04-03	SERVICIOS GENERALES (COMPROMETIDO)		1,376.00
08-01-01	01-01-01	01-01-01		8-2-05-03	SERVICIOS GENERALES (DEVENGADO)		1,376.00
08-01-01	01-01-01	01-01-01		8-2-06-03	SERVICIOS GENERALES (EJERCIDO)		1,376.00
TOTALES						\$6,880.00	\$6,880.00

Capturó: L.C. ROSALBA LILIANA SUAREZ GARCIA

Afectó: L.C. ROSALBA LILIANA SUAREZ GARCIA

• • 0 • • C A

277 • +
95 • +
95 • +
72 • +
72 • +
431 • +
95 • +
95 • +
72 • +
72 • +
1,376 • *

001357



ZAPOTLÁN
EL GRANDE
Gobierno Municipal

REPORTE DE COMISIONES FORANEAS

HACIENDA MUNICIPAL

No. REGISTRO PRESUPUESTAL

GTO. POR COMPROBAR

FONDO DE CAJA

PARA CONTRARECIBO

DIRECCION Coordinacion General DEPARTAMENTO Coordinacion de Servicios G.

FECHA Y HORA DE SALIDA DIA 126 MES 108 AÑO 12021 HORAS 7.28

FECHA Y HORA DE LLEGADA DIA 126 MES 108 AÑO 12021 HORAS 11.20

VEHICULO EN QUE SE HACE LA COMISION Nissan Estacas No. ECONOMICO 423

NOMBRE DEL (OS) COMISIONADO(S) Ivan Antonio Fonseca Solis

DEPENDENCIA(S) VISITADA(S) Auditorio Telmex CIUDAD Zapopan, Jal.
Teatro Electricos

AGENDA DE ACTIVIDADES Traslado Escenografis RESULTADO OBTENIDO Exrelente.

Tr- 2354
VIATICOS \$844.- PARTIDA 8201 3.7 05

	LUNES	MARTES	MIERCOLES	JUEVES	VIERNES	SABADO	SUB-TOTAL
ALIMENTOS				✓			277.00
HOSPEDAJE							
CASSETAS				✓			334.00
GASOLINA							
PASAJES							
ESTACIONAMIENTO							
TAXIS							

GRAN TOTAL 611.00

001858

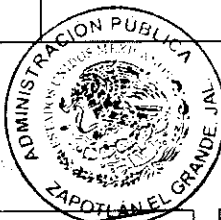

NOMBRE Y FIRMA JOSÉ SERVICIOS GENERALES Y MANTENIMIENTO
APG Ivan A. Fonseca
COMISIONADO

NOMBRE Y FIRMA Mtro. Miguel Ardenas
DIRECTOR

NOMBRE Y FIRMA [Signature]
Vo. B. PRESUPUESTOS



**DEPENDENCIA: COORDINACIÓN GENERAL DE
ADMINISTRACION E INNOVACION
GUBERNAMENTAL**

**No. DE OFICIO: 0204/2021
ASUNTO: COMISION**

**C. IVAN ANTONIO FONSECA SOLIS
JEFE DE SERVICIOS GENERALES**

**C. FERNANDO JAVIER CRUZ RUIZ
JEFE DE SERVICIOS GENERALES**

P R E S E N T E:

A través del presente me permito informar a usted, que haN sido COMISIONADOS para salir a la Ciudad de Guadalajara Jalisco, el próximo Jueves 26 de Agosto del presente para acudir a las instalaciones del Auditorio Telmex, ubicado en Av. Obreros de Cananea # 746, Industrial de Belenes, en Zapopan, Jalisco; para recoger la escenografía para la Obra de Teatro "Paisajes Electricos" que se presentará en el Centro Cultural José Rolon de esta Ciudad.

En virtud de lo anterior le solicito pasar a Tesorería para que le faciliten el efectivo para cubrir los gastos que se generen por dicha salida.

Sin más por el momento y en espera de su apoyo, agradezco su atención y aprovecho la ocasión para enviarle un cordial saludo.

A T E N T A M E N T E

"2021, AÑO DEL 130 ANIVERSARIO DEL NATALICIO DEL ESCRITOR Y DIPLOMÁTICO GUILLERMO JIMÉNEZ"

Ciudad Guzmán, Municipio de Zapotlán El Grande, Jalisco; 25 de Agosto de 2021.

001859

Documento Es...
de... TALLAN...

LIC. MIGUEL CARDENAS BELTRAN

Coordinador General de Administración e Innovación Gubernamental



MCB/vag.

C.c.p. Archivo
Av. Cristóbal Colón #62, Centro Histórico
CP 49000, Cd. Guzmán, Zapotlán el Grande, Jal.
Tel: (341) 575 2500
www.ciudadguzman.gob.mx

Páginas 1 / 1



RFC emisor: BAAL970131LA8 **Folio fiscal:** AAA122E4-B074-41FE-B766-EA3F96908DA0
Nombre emisor: LUIS LORENZO BARAJAS AGUILAR **No. de serie del CSD:** 00001000000504465028
RFC receptor: MZG8501012NA **Código postal, fecha y hora de emisión:** 44100 2021-08-27 13:38:20
Uso CFDI: Gastos en general **Efecto de comprobante:** Ingreso
Régimen fiscal: Incorporación Fiscal

Conceptos

Clave del producto y/o servicio	No. identificación	Cantidad	Clave de unidad	Unidad	Valor unitario	Importe	Descuento	No. de pedimento	No. de cuenta predial	
90101500		1	E48		238.79	238.79				
Descripción	CONSUMO DEL 26 DE AGOSTO				Impuesto	Tipo	Base	Tipo Factor	Tasa o Cuota	Importe
					IVA	Traslado	238.79	Tasa	16.0000%	38.21
Moneda:	Peso Mexicano				Subtotal					\$ 238.79
Forma de pago:	Efectivo				Impuestos Traslados					\$ 38.21
Método de pago:	Pago en una sola exhibición				Total					\$ 277.00

Sello digital del CFDI:

np++0ZryEofPvOr3npsW2yIO/DDbOQFi8i8ClqXgu6nmbp1N6+UKat4bb179XMYOb0XfBtFWfEwLg3j6FVpk9a8hIMZIsReI9QdE9VxQyHEXXHT1Bwi6tzKJPT2mgWtIOGfP2myTxqi8sD5sVbVUdnNK24ogNiRZXjUp36hAeagLchsCeFU1hkApl6srtzi2P+x1u+o2BPAEBTFjlcEsSp4B+3KJTaa7D5Kyz8GBIHmNqa3JcJf/sJ+eMzsEL87Lj7T02KzTPYpt3JU0y2Y3VICJDAhkwf+1DNon5J6QYnlh4IOoXPMTC4+F8e/kgy2YhE59fKIXUVBTqoyoPg==

Sello digital del SAT:

J9HrVLAyZKD2ZGvAGgeCA+zcYU7sYVK1VsiJIEUjEhpArofBV7JnlfHUtymEY1utX7BamFLSc89IsQ9b4R1cKtzJBh4ITxDs7AjKG1yUjKXr3hdZ5VJ4GBBVh/A5DhrUvQ9CR19i3C1StvM04G SJZW7elmzamEmz1Nuhnl/k2dBAuOGwPs3ghsXdZd0SmplWgftGrZR6K+3XIETcoQVDy9AZHof9E9/9VuEqpxb2sC7ev5S6MgghaJ+fiWUt4DCo8ZlZPvJPDpAiOHGDgmOkmJjAttk0q7z7XrSbvJxdHFVCWAjZP9UcJJEIHOvVPbMX8ovdWVAJP+eMM6qwS1lg==

Cadena Original del complemento de certificación digital del SAT:

||1.1|AAA122E4-B074-41FE-B766-EA3F96908DA0|2021-08-27T13:39:04|SAT970701NN3|np++0ZryEofPvOr3npsW2yIO/DDbOQFi8i8ClqXgu6nmbp1N6+UKat4bb179XMYOb0XfBtFWfEwLg3j6FVpk9a8hIMZIsReI9QdE9VxQyHEXXHT1Bwi6tzKJPT2mgWtIOGfP2myTxqi8sD5sVbVUdnNK24ogNiRZXjUp36hAeagLchsCeFU1hkApl6srtzi2P+x1u+o2BPAEBTFjlcEsSp4B+3KJTaa7D5Kyz8GBIHmNqa3JcJf/sJ+eMzsEL87Lj7T02KzTPYpt3JU0y2Y3VICJDAhkwf+1DNon5J6QYnlh4IOoXPMTC4+F8e/kgy2YhE59fKIXUVBTqoyoPg==|00001000000504465028||

RFC del proveedor de certificación: SAT970701NN3 **Fecha y hora de certificación:** 2021-08-27 13:39:04
No. de serie del certificado SAT 00001000000504465028

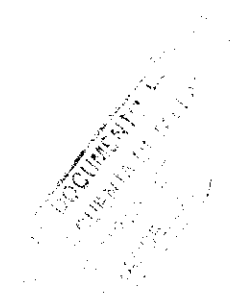
001860

TRAMO CARRETERO
GUADALAJARA-COLIMA

Clase A2
Tarifa 62,07
IVA 9,93
Total 72,00

Plaza de Cobro Sayula (a Guadalajara)
Carril: SAY-1310 CAJERO: 810680
FOLIO: 550317
26/08/2021 07:28:05

Usted cuenta hasta con 15 días naturales del mes posterior a la impresión de este recibo para generar su factura

ASISTENCIA EN RUTA
01 (800) 343 5265

www.autopistaguadalajaracolima.com



052123807280555031200132000005

TRAMO CARRETERO
GUADALAJARA-COLIMA

Clase A2
Tarifa 81,90
IVA 13,10
Total 95,00

Plaza de Cobro Acapulco II (a Guadalajara)
Carril: ACA-LG07 CAJERO: 80004
FOLIO: 377480
26/08/2021 07:54:32

Usted cuenta hasta con 15 días naturales del mes posterior a la impresión de este recibo para generar su factura

ASISTENCIA EN RUTA
01 (800) 343 5265

www.autopistaguadalajaracolima.com



052123807563237748000063000009

RECIBO DE PAGO
AUTOPISTA GUADALAJARA-COLIMA
26/08/2021
07:54:32
ACA-LG07
CAJERO: 80004
FOLIO: 377480

TRAMO CARRETERO
GUADALAJARA-COLIMA

Clase A2
Tarifa 81,90
IVA 13,10
Total 95,00

Plaza de Cobro Acapulco II (a Colima)
Carril: ACA-LG02 CAJERO: 70086
FOLIO: 450314
26/08/2021 10:53:27

Usted cuenta hasta con 15 días naturales del mes posterior a la impresión de este recibo para generar su factura

ASISTENCIA EN RUTA
01 (800) 343 5265

www.autopistaguadalajaracolima.com



0521238105327-5031400051000005

001361

TRAMO CARRETERO
GUADALAJARA-COLIMA

Clase A2
Tarifa 62,07
IVA 9,93
Total 72,00

Plaza de Cobro Sayula (a Colima)
Carril: SAY-1017 CAJERO: 810554
FOLIO: 960199
26/08/2021 11:20:27

Usted cuenta hasta con 15 días naturales del mes posterior a la impresión de este recibo para generar su factura

ASISTENCIA EN RUTA
01 (800) 343 5265

www.autopistaguadalajaracolima.com



052123811202798019900121000002



ZAPOTLÁN
EL GRANDE
Gobierno Municipal

REPORTE DE COMISIONES FORANEAS

HACIENDA MUNICIPAL

No. REGISTRO PRESUPUESTAL

GTO. POR COMPROBAR

FONDO DE CAJA

PARA CONTRARECIBO

DIRECCION Coordinación General DEPARTAMENTO coordinación Servicios Generales

FECHA Y HORA DE SALIDA DIA 128 MES 108 AÑO 121 HORAS 12:31

FECHA Y HORA DE LLEGADA DIA 128 MES 108 AÑO 121 HORAS 19:30

VEHICULO EN QUE SE HACE LA COMISIÓN Nissan Estacia No. ECONOMICO 423

NOMBRE DEL (OS) COMISIONADO(S) Arg Ivan Antonio Fonseca Solis

DEPENDENCIA(S) VISITADA(S) Auditorio Telmex CIUDAD Zapopan, Jalisco

AGENDA DE ACTIVIDADES Traslado de Escanografía RESULTADO OBTENIDO Excelente

Tr. 2356

VIATICOS 7844.- PARTIDA 8.1.01 3.7.05

	LUNES	MARTES	MIERCOLES	JUEVES	VIERNES	SABADO	SUB-TOTAL
ALIMENTOS						✓	431.00
HOSPEDAJE							
CASEROS						✓	334.00
GASOLINA							
PASAJES							
ESTACIONAMIENTO							
TAXIS							

GRAN TOTAL 765.00

001862



NOMBRE Y FIRMA Fonseca SERVICIOS GENERALES
MANTENIMIENTO
ARG Ivan A. Fonseca Solis
COMISIONADO

NOMBRE Y FIRMA Mtro. Miguel Cordero
DIRECTOR

NOMBRE Y FIRMA [Signature]
Vo. B. PRESUPUESTOS



DEPENDENCIA: COORDINACIÓN GENERAL DE
ADMINISTRACION E INNOVACION
GUBERNAMENTAL

No. DE OFICIO: 0207/2021
ASUNTO: COMISION

C. IVAN ANTONIO FONSECA SOLIS
JEFE DE SERVICIOS GENERALES

C. FERNANDO JAVIER CRUZ RUIZ
JEFE DE SERVICIOS GENERALES

P R E S E N T E:

A través del presente me permito informar a usted, que han sido COMISIONADOS para salir a la Ciudad de Guadalajara Jalisco, el próximo Jueves 28 de Agosto del presente para acudir a las instalaciones del Auditorio Telmex, ubicado en Av. Obreros de Cananea # 746, Industrial de Belenes, en Zapopan, Jalisco; para recoger la escenografía para la Obra de Teatro "Paisajes Electricos" que se presentará en el Centro Cultural José Rolon de esta Ciudad.

En virtud de lo anterior le solicito pasar a Tesorería para que le faciliten el efectivo para cubrir los gastos que se generen por dicha salida.

Sin más por el momento y en espera de su apoyo, agradezco su atención y aprovecho la ocasión para enviarle un cordial saludo.

ATENTAMENTE

001863

"2021, AÑO DEL 130 ANIVERSARIO DEL NATALICIO DEL ESCRITOR Y DIPLOMÁTICO GUILLERMO JIMÉNEZ"



Ciudad Guzmán, Municipio de Zapotlán El Grande, Jalisco; 27 de Agosto de 2021.

[Handwritten Signature]
P.R. LIC. MIGUEL CARDENAS BELTRAN

Coordinador General de Administración e Innovación Gubernamental

COORDINACIÓN GENERAL DE ADMINISTRACION
E INNOVACION GUBERNAMENTAL

MCB/vag.

C.c.p. Archivo

Av. Cristobal Colón #62, Centro Histórico
CP 49000, Cd. Guzmán, Zapotlán el Grande, Jal.

Tel: (341) 575 2500

www.ciudadguzman.gob.mx

Páginas 1 / 1



CARLS JR
Urban Center
Star Tapatia SA de CV
Av. Patria #1891 local A3 Niv.7
RFC STA-990303-2E9
STORE # 1102256

40228 Bautista

Chk 273 IVAN
28Aug'21 17:29

Comedor

1 CB Doble Western	176.00
DB Western	
GD Papas	
CB Gd Coca	
1 CB Ang Guaca	190.00
Angus Guacamole	
GD Papas	
CB Gd Coca	
1 Aros Cebolla	52.00
Extra	
\$ Aro Nest	13.00
Efectivo	531.00
Total	431.00
371.55 IVA	59.45
Pagado	431.00
Change Due	100.00

Gracias por su Visita
Revise su Nota de Pago
Sugerencias al : 36 47 44 44
Para facturar ingrese a
www.stargdl.mx
Su Ticket estara disponible para
factura despues de 2 Horas de
su consumo. Tiene hasta el dia
ultimo de mes.
Cualquier duda enviar un correo
a soporte@stargdl.mx
Numero de Folio: 273

001864

TRAMO CARRETERO
GUADALAJARA-COLIMA

Clase A2
Tarifa 62,07
IVA 9,93
Total 72,00
Plaza de Cobro Acatlan II (a Guadalajara)
Carril: SA: LG07 CAJERO: 810470
FOLIO: 857833
28/08/2021 13:31:32

Usted cuenta hasta con 15 dias naturales del mes posterior a la impresion de este recibo para generar su factura

ASISTENCIA EN RUTA
01 (800) 343 5265
www.autopistaguadalajara.colima.com



052124013313285783300129000007

TRAMO CARRETERO
GUADALAJARA-COLIMA

Clase A2
Tarifa 81,90
IVA 13,10
Total 95,00
Plaza de Cobro Acatlan II (a Guadalajara)
Carril: ACA-LG08 CAJERO: 710904
FOLIO: 963475
28/08/2021 14:01:37

Usted cuenta hasta con 15 dias naturales del mes posterior a la impresion de este recibo para generar su factura

ASISTENCIA EN RUTA
01 (800) 343 5265
www.autopistaguadalajara.colima.com



052124014013796347500064000005

001865

TRAMO CARRETERO
GUADALAJARA-COLIMA

Clase A2
Tarifa 81,90
IVA 13,10
Total 95,00
Plaza de Cobro Acatlan II (a Colima)
Carril: ACA-LG08 CAJERO: 710904
FOLIO: 24343
28/08/2021 18:58:44

Usted cuenta hasta con 15 dias naturales del mes posterior a la impresion de este recibo para generar su factura

ASISTENCIA EN RUTA
01 (800) 343 5265
www.autopistaguadalajara.colima.com



052124018584424345800052000006

TRAMO CARRETERO
GUADALAJARA-COLIMA

Clase A2
Tarifa 82,07
IVA 9,93
Total 92,00
Plaza de Cobro Acatlan II (a Colima)
Carril: SAY-LG04 CAJERO: 810554
FOLIO: 558794
28/08/2021 19:50:45

Usted cuenta hasta con 15 dias naturales del mes posterior a la impresion de este recibo para generar su factura

ASISTENCIA EN RUTA
01 (800) 343 5265
www.autopistaguadalajara.colima.com



052124019304555879400122000001



MUNICIPIO DE ZAPOTLAN EL GRANDE, JALISCO
Sistema Integral de Contabilidad Gubernamental
PÓLIZA CONTABLE

Detallado (Total)

No. Póliza :012551 AFECTADA Fecha :31/08/2021 Tipo:DIARIO - 42 COMPROBACION DE GASTOS

Concepto :VIATICOS A SERGIO ALEJANDRO ROLON FLORES; SECRETARIO PARTICULAR Y PERSONAL PRESIDENCIA; DIA 13 AGO 2021 SDA 15:00 Y REG 22:00 HRS; A CD GUADALAJARA, JAL. A LAS INSTALCIONES DE LA SRIA DE INFRAESTRUCTURA Y OBRA PUBLICA DEL ESTADO, PARA ASISTIR A REUNION CON DIRECTIVOS. SE CUMPLIO CON COMISION EN TIEMPO Y FORMA. ALIMENTOS \$1,200 CASETAS \$334 GASOLINA \$600; SEG TR 2191

UP UR UE FF	Cuenta Contable	Descripción Cuenta Contable	Cargo	Abono
02-01-01 01-01-01	5-1-03-08-005	GASTOS DE REPRESENTACION	2,134.00	
	1-1-02-03-002-0016	SERGIO ALEJANDRO ROLON FLORES 2191		2,134.00
02-01-01 01-01-01	8-2-04-03	SERVICIOS GENERALES (COMPROMETIDO)	2,134.00	
02-01-01 01-01-01	8-2-05-03	SERVICIOS GENERALES (DEVENGADO)	2,134.00	
02-01-01 01-01-01	8-2-06-03	SERVICIOS GENERALES (EJERCIDO)	2,134.00	
02-01-01 01-01-01	8-2-07-03	SERVICIOS GENERALES (PAGADO)	2,134.00	
02-01-01 01-01-01	8-2-02-03	SERVICIOS GENERALES (POR EJERCER)		2,134.00
02-01-01 01-01-01	8-2-04-03	SERVICIOS GENERALES (COMPROMETIDO)		2,134.00
02-01-01 01-01-01	8-2-05-03	SERVICIOS GENERALES (DEVENGADO)		2,134.00
02-01-01 01-01-01	8-2-06-03	SERVICIOS GENERALES (EJERCIDO)		2,134.00
TOTALES			\$10,670.00	\$10,670.00

Capturó: L.C. ROSALBA LILIANA SUAREZ
GARCIA

Afectó: L.C. ROSALBA LILIANA SUAREZ
GARCIA

00186E

RECIBIMIENTOS
SECRETARÍA DE ECONOMÍA
13 de Agosto de 2021



ZAPOTLÁN
EL GRANDE
Gobierno Municipal

REPORTE DE COMISIONES FORANEAS

HACIENDA MUNICIPAL

No. REGISTRO PRESUPUESTAL



GTO. POR COMPROBAR



FONDO DE CAJA



PARA CONTRARECIBO

DIRECCION Presidencia DEPARTAMENTO Oficina de Presidencia

FECHA Y HORA DE SALIDA 13 DIA / Agosto / 2021 / 1 AÑO 15:16 HORAS

FECHA Y HORA DE LLEGADA 13 DIA / Agosto / 2021 / 1 AÑO 22:21 HORAS

VEHICULO EN QUE SE HACE LA COMISION Vehículo particular No. ECONOMICO

NOMBRE DEL (OS) COMISIONADO(S)
C. Sergio Alejandro Rolón Flores
C. Jose Arturo Martinez Santiago
C. Alejandrina Negrete Nñez

DEPENDENCIA(S) VISITADA(S) CIUDAD
Secretaría de Infraestructura y Guadalajara, Jalisco
Obra Pública - Jalisco

AGENDA DE ACTIVIDADES RESULTADO OBTENIDO
Reunión con directivos Positivo

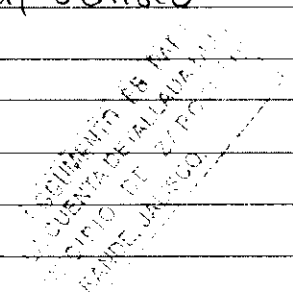

Tr. 2191
VIATICOS \$2,500.- PARTIDA 2.1.1.1 3,805.-

	LUNES	MARTES	MIERCOLES	JUEVES	VIERNES	SABADO	SUB-TOTAL
ALIMENTOS					\$ 1,324.00	\$ 1,200.-	(\$ 1,324.00)
HOSPEDAJE							
CASSETAS					334.00		334.00
GASOLINA					600.00		600.00
PASAJES							
ESTACIONAMIENTO	001867						
TAXIS							

GRAN TOTAL \$2,258.00

Jolo \$2,134.-

NOMBRE Y FIRMA

Lic. Sergio Alejandro Rolón Flores
COMISIONADO

NOMBRE Y FIRMA

Lic. Maria Luis Juan Morales
DIRECTOR

NOMBRE Y FIRMA
Vo. B. PRESUPUESTOS

C. SERGIO ALEJANDRO ROLON FLORES
C. JOSE ARTURO MARTINEZ SANTIAGO
C. ALEJANDRINA NEGRETE NUÑEZ
PRESENTE.

Por medio del presente reciban un cordial saludo y así mismo aprovecho la ocasión para informarle que ha sido comisionado para trasladarse a la ciudad de Guadalajara a las oficinas de Secretaría de Infraestructura y Obra Pública Jalisco el día viernes 13 de Agosto del presente año en vehículo particular.

Por lo anterior tenga a bien pasar a Tesorería a tramitar sus viáticos

Sin más por el momento y seguro de contar con su valioso apoyo, me despido y quedo de usted a sus apreciables órdenes para cualquier duda o aclaración.

ATENTAMENTE

“2021, Año del 130 Aniversario del Natalicio del Escritor y Diplomático Guillermo Jiménez”

Ciudad Guzmán, Mpio. De Zapotlán el Grande, Jalisco, 12 de Agosto 2021.



Maria LUIS
LIC. MARIA LUIS JUAN MORALES
PRESIDENTA MUNICIPAL INTERINA

DOCUMENTO EN PAPEL
RECIBIDO EN
MUNICIPIO DE ZAPOTLAN EL GRANDE, JALISCO

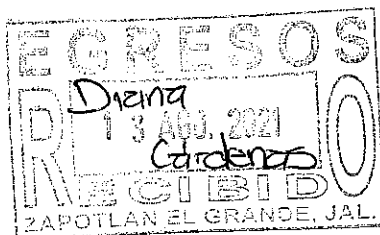

001868

C.c.p. Archivo
MLJM/ax



CAMPOMAR

RESTAURANTE

EST. 1000

Tipo de Comprobante: Ingreso

SERIE: 19
 FOLIO: 5037
 FECHA: 27/8/2021 13:45:27

Documento Válido

GAM DEL PACIFICO SA DE CV
 RFC: GPAL70609UD9
 DOMICILIO: Av. Providencia No. 2422
 COLONIA: Providencia 1a Secc
 C.P. 44630
 MUNICIPIO: Guadalupe
 ESTADO: Jalisco
 PAIS: México

SUCURSAL: CAMPOMAR, CHAPALITA.
 DOMICILIO: SAN DEONISIO, No. 33
 COLONIA: JARDINES DE SAN IGNACIO
 LOCALIDAD: ZAPOPAN
 C.P. 45040
 MUNICIPIO: ZAPOPAN
 ESTADO: JALISCO
 PAIS: México

Cliente: MUNICIPIO DE ZAPOTLAN EL GRANDE JALISCO
 R.F.C.: MZG8501012NA

Domicilio:	AV. CRISTOBAL COLON No. 62	Estado:	Jalisco País: México
Colonia:	Centro	Ciudad:	Ciudad Guzmán
C.P.:	48000		
Uso De Crédito:	003 - Gastos en general		

CANTIDAD	UNIDAD	CLAVE UNIDAD SAT	CLAVE SAT PRODUCTO/SERVICIO	CONCEPTO / DESCRIPCIÓN	VALOR UNITARIO	DESCUENTO	IMPUESTOS	IMPORTE
1.00	SERVICIO	648 - Unidad de servicio	90101500	CONSUMO FOLIO: 17387	1,141.38	0.00	002 - IVA - 182.62	1,141.38

CFDI Relacionado:
 Tipo Relación:
 CFDI Relacionado:

Importe total con letra
 MIL TRESCIENTOS VEINTICUATRO PESOS 00/100 M.N.

SUBTOTAL:	\$1,141.38
L.V.A.:	\$182.62
TOTAL:	\$1,324.00

REGIMEN FISCAL: 801 - General de Ley Personas Morales
 LUGAR DE EXPEDICION: 44630
 FORMA DE PAGO: 04 - Tarjeta de credito
 METODO DE PAGO: PUE - Pago en una sola exhibición
 MONEDA: MXN - Peso Mexicano



VERSION 0000 3.0

*Efectos fiscales al pago

Serie del Certificado del emisor:	00001000000501916393
Folio fiscal:	A2B8C74F-45BC-4706-BFE5-BA8EA7F6F5B4
No de Serie del Certificado del SAT:	00001000000505142236
Fecha y hora de certificación:	Agosto 27 2021 - 13:45:36

Sello digital del CFDI

gsY2QRm9Q7LDJ5F/yGULCysct0jshRox4ABCgP1I39csc5FRhNaC3nGDSRFMo/14F4GG28Y5MG2YqB+9e6
 4rutBkExxYBeHln1Rj9f9Wt+ChV4Qjmk+y/UbTcV+fsFZM/+sNRuWoL8FyW36Jabbw6svrV828P/R+A21xV1tZT
 b9Lov2nckuBfgfaJxOvY1BA5E+HQ6a3FRw6trQASi1R9myP22oLc2AXPdPh2zshLhSMY00/2pbhaGGFIU3z/J
 Xuvv9f00cF7nQakTCF539qbe70xXGRhssqt/WAa1c8G11C9su2+Q8KwLCKw55jdqta4VoNUNln5avedAg==

Sello del SAT

C5Kq+smf2ptt1E8/hLyErUBjDkEfgW+ct1Bycd/d09ysoPlntJodG63m799Qe918j13k8Vth4pr2jI4
 8PwPj5tN8u7dAnG1L36xW8XQXT19cR1Fh7u61tFJanMkLXYP11Fuf1YecuQASctILYwp90h93K0cy0k
 Yo27wDORFZALG8pd5CU+4RvVRhcYjVobGLIQ@88N+ab8VA861Vh/8d9eyXsSntLXPhcMdeTIOcedoCP
 9H8FjM978hVood3YpRlnj3HQEUf5+0utZM9Cu825XpJmD4fg8LYZ06j834r1G2QVcCdr5eMSR1849LX
 8kN1ch988nkoKdVpOLYJgQ==

Cadena original del complemento de certificación digital del SAT

||1.1|A2B8C74F-45BC-4706-BFE5-BA8EA7F6F5B4|2021-08-27T13:45:36|NA80810247C0|gsY2
 QRm9Q7LDJ5F/yGULCysct0jshRox4ABCgP1I39csc5FRhNaC3nGDSRFMo/14F4GG28Y5MG2YqB+9e6
 a54rutBkExxYBeHln1Rj9f9Wt+ChV4Qjmk+y/UbTcV+fsFZM/+sNRuWoL8FyW36Jabbw6svrV828P/R+A
 21xV1tZTb9Lov2nckuBfgfaJxOvY1BA5E+HQ6a3FRw6trQASi1R9myP22oLc2AXPdPh2zshLhSMY00/
 2pbhaGGFIU3z/JXuvv9f00cF7nQakTCF539qbe70xXGRhssqt/WAa1c8G11C9su2+Q8KwLCKw55jd
 qta4VoNUNln5avedAg==|00001000000505142236|]

001869

DOCUMENTO FISCAL
 IMPRIMIBLE Y VALIDABLE
 SIN SER NECESARIO
 FIRMAR



CAMPOMAR CHAPALITA

GAM DEL PACIFICO SA DE CV
SAN DIONISIO #33
JARDINES DE SAN IGNACIO
ZAPOCAN, JALISCO

RFC: GPA 170608-UD9
5015 GRACIELA NI 3p 13/08/2021 19:11

Cuenta 000211 Folio 017337
COPIA PARA EL CLIENTE

Can	Descripción	Unitario	\$ Total
1	CORTESIA DE MARLIN		
1	CORTESIA DE PEPINO		
1	AGUA FRESA Y ERBABU	45.00	45.00
1	AGUA FRESA Y ERBABU	45.00	45.00
1	AGUA FRESA Y ERBABU	45.00	45.00
3	TACO GOBERNADOR PZ	75.00	225.00
3	TACO AZUL DE JAIBA PZ	115.00	345.00
1	CONSUME DE CAMARO	75.00	75.00
1	CONSUME DE CAMARO	75.00	75.00
1	AGUACATE	49.00	49.00
1	CAMARON ZARANDADO	420.00	420.00
15 Plus	SUBTOTAL		1,324.00
	IVA		
	TOTAL		1,324.00

(UN MIL TRESCIENTOS VEINTE Y CUATRO PESOS 00/100 M.N.)

VISA/MASTERCARD 0.00 1,324.00

Cambio
Dols USA

PAGADO

facturado

DOCUMENTO FISCAL
LIBRETA DE JALISCO

COMPROBANTE SIMPLIFICADO
DOMICILIO FISCAL: AV. PROVIDENCIA
2422, COL. PROVIDENCIA 1A 2A
Y 3A SECCION GUADAJARA, JALISCO
CP. 44630
EXPEDIDO EN GUADAJARA, JALISCO
PRECIOS CON 16% DE IVA INCLUIDO
SOLICITE SU FACTURA AL MESERO
O POSTERIOR A SU VISITA INGRESE A:
www.grupogam.mx
TIENE HASTA EL FIN DE MES EN QUE
REALIZO SU CONSUMO Y LOS PRIMEROS
7 DIAS DEL MES SIGUIENTE PARA ENVIAR
SU SOLICITUD

001870

Comedor



MATRIZ

5023 JESSICA TIARE

TRAMO CARRETERO
GUADALAJARA-COLIMA

Clase A2
Tarifa 62.07
IVA 9.93
Total 72.00

Plaza de Cobro Sayula (a Guadalajara)
Carril: SAY-LG07 CAJERO: 810947
FOLIO: 829340
13/08/2021 15:16:35

Usted cuenta hasta con 15 días naturales del mes posterior a la impresión de este recibo para generar su factura

ASISTENCIA EN RUTA
01 (800) 343 5265

www.autopistaguadalajaraacolima.com



05212251543582934000129000008

TRAMO CARRETERO
GUADALAJARA-COLIMA

Clase A2
Tarifa 81.90
IVA 13.10
Total 95.00

Plaza de Cobro Acacian II (a Guadalajara)
Carril: ACA-LG07 CAJERO: 710696
FOLIO: 354667
13/08/2021 15:44:10

Usted cuenta hasta con 15 días naturales del mes posterior a la impresión de este recibo para generar su factura

ASISTENCIA EN RUTA
01 (800) 343 5265

www.autopistaguadalajaraacolima.com



052122515441035466700063000000

TRAMO CARRETERO
GUADALAJARA-COLIMA

Clase A2
Tarifa 81.90
IVA 13.10
Total 95.00

Plaza de Cobro Acacian II (a Colima)
Carril: ACA-LG05 CAJERO: 710974
FOLIO: 562161
13/08/2021 21:54:05

Usted cuenta hasta con 15 días naturales del mes posterior a la impresión de este recibo para generar su factura

ASISTENCIA EN RUTA
01 (800) 343 5265

www.autopistaguadalajaraacolima.com



052122521540596216100055000005

TRAMO CARRETERO
GUADALAJARA-COLIMA

Clase A2
Tarifa 62.07
IVA 9.93
Total 72.00

Plaza de Cobro Sayula (a Colima)
Carril: SAY-LG04 CAJERO: 810615
FOLIO: 526893
13/08/2021 22:21:48

Usted cuenta hasta con 15 días naturales del mes posterior a la impresión de este recibo para generar su factura

ASISTENCIA EN RUTA
01 (800) 343 5265

www.autopistaguadalajaraacolima.com



052122522214852689300120000008

DOCUMENTO II
CARRIL DE GUADALAJARA
CARRIL DE COLIMA
CARRIL DE ACACIAN II

001871

GRUPO OCTANO S.A. DE C.V.
LIBRAMIENTO NORTE 300 D
FRANCISCO J. MUJICA
MORELIA, MICHOACÁN C.P. 58118
GOC9303301F4



DATOS DEL CLIENTE

MUNICIPIO DE ZAPOTLAN EL GRANDE JALISCO
CRISTOBAL COLON, #62 - , CENTRO
ZAPOTLAN EL GRANDE, JALISCO, JALISCO. C.P 49000
MZG8501012NA

Factura FLGCAI00050769
Fecha 2021-08-17T09:33:11
Timbrado 2021-08-17T10:33:13
Uso CFDI G03
Forma de Pago 01
Tipo PUE

CLAVE	CANT.	UNIDAD	PRODUCTO	P. U.	IMPORTE
15101514	27.920	LTR	MAGNA	\$18.5881	\$518.98

Importe con letra	SEISCIENTOS CON 00/100 M.N.	SUB-TOTAL	\$518.98
Certificado Emisor	00001000000505161772	16% I.V.A.	\$81.02
Folio Fiscal	74AF085E-68CD-4841-9B0D-B34D90FF8223	TOTAL	\$600.00
Certificado SAT	00001000000408254801		

CADENA ORIGINAL

||3.3|74AF085E-68CD-4841-9B0D-B34D90FF8223|2021-08-17T10:33:13|ZR/m+Tk3nWmpl+dLo/XILD4U/plj5OxRhNYI/7NQjHbfzI69oSLZ+T2hx+Ma3uqnSHw0DKbyqv89A6fX+y3AVUgpl7SxzExgJoyoTbwKLqJdYhmix8G8NX5vtcs21zGvkJ8j2PkKn9yfHrujzRFAShyPuzaeBoQ5BbiNjV42wY462DdCus8CarLnn2JtXygVhlJdg6LO6q63EioCmRbwtCxx/ZDdkNfA+s/WAgcaFI9067ml3/9fSKkwD85JCPGukoB9B8Tq2o98yXUumoQts+mDW3W5qahoNLO/Senx4+BC5sUPHGWI08I0QngjddRrZeda+o0s6+1BryPgvghAW==|00001000000408254801||



SELLO DEL EMISOR

ZR/m+Tk3nWmpl+dLo/XILD4U/plj5OxRhNYI/7NQjHbfzI69oSLZ+T2hx+Ma3uqnSHw0DKbyqv89A6fX+y3AVUgpl7SxzExgJoyoTbwKLqJdYhmix8G8NX5vtcs21zGvkJ8j2PkKn9yfHrujzRFAShyPuzaeBoQ5BbiNjV42wY462DdCus8CarLnn2JtXygVhlJdg6LO6q63EioCmRbwtCxx/ZDdkNfA+s/WAgcaFI9067ml3/9fSKkwD85JCPGukoB9B8Tq2o98yXUumoQts+mDW3W5qahoNLO/Senx4+BC5sUPHGWI08I0QngjddRrZeda+o0s6+1BryPgvghAW==

SELLO DEL SAT

WZC+Z96cmdB/8sKXfPORReoL5Keq9wsgsW2LsiOoqjQrVnk1PMI2j4YSVG348fJgVYJfCM3Piu5bcUdk9xTOzbZDUoiX081lq8hS37mAPbdEKqHm7I2KYPOKpaQ2AdvklTdEdk5micbr5rb5J58q6JAL0iGu4bXK8O5283pP6o8RizWmHhDvxaCojFW5zczpL9HIONH/0+AgLw8TbMKFRQsT6Uta5AYkl/xFBIxhi/RdOS9joWHb8NDElm1thUVvkHA+alk7fkuf6K64YIYS8eiYUsKm2kRHiyOSPBThwKznOwPRVkcCFcS+EQ5afE1EV4uQStEYDylCZAU0iRbMB4OQ==

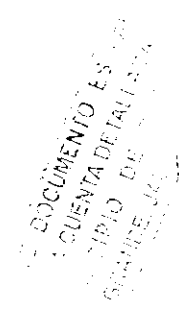

FOLIOS DE CONTROL VOLUMETRICOS AMPARADOS

0401713099

INFORMACION ADICIONAL

LUGAR DE EXPEDICIÓN: AEROPUERTO [3911], AV. MIGUEL DE LA MADRID H. No. 70, CENTRO, CD. GUZMAN, JALISCO. C.P. 49000

REGIMEN: GENERAL DE LEY DE PERSONAS MORALES

TIPO DE COMPROBANTE: I

RFC PROVEEDOR CERTIFICADOS: LSO1306189R5

ESTE DOCUMENTO ES UNA REPRESENTACIÓN IMPRESA DE UN COMPROBANTE FISCAL DIGITAL 3.3 A TRAVES DE INTERNET.

001872



MUNICIPIO DE ZAPOTLAN EL GRANDE, JALISCO
Sistema Integral de Contabilidad Gubernamental
PÓLIZA CONTABLE

Detallado (Total)

No. Póliza : 012821 **AFECTADA** **Fecha :** 31/08/2021 **Tipo:** DIARIO - 42 COMPROBACION DE GASTOS

Concepto : COMPROBACION DEL PROGRAMA MUJERES EMPRENDEDORAS ETAPAS 1, 2 Y 3, AUTORIZADO EN SESION ORDINARIA DE AYUNTAMIENTO NO. 23 CON EL PUNTO 7, DE FECHA 16 DE AGOSTO 2021.

UP	UR	UE	FF	Cuenta Contable	Descripción Cuenta Contable	Cargo	Abono
09-02-01	01-01-01	5-2-04-01-001			AYUDAS SOCIALES A PERSONAS	125,535.85	
		1-1-02-03-009-0020-0001			LOURDES GUADALUPE GUZMAN JIMENEZ		2,750.00
		1-1-02-03-009-0020-0003			YASAMINA CANDELARIO MORALES		700.00
		1-1-02-03-009-0020-0004			ELIZABETH GODINEZ RAMIREZ		6,250.00
		1-1-02-03-009-0020-0010			MARICARMEN CRISTINA CHAVEZ LEAL		2,122.00
		1-1-02-03-009-0020-0012			JUANA TORRES ZUÑIGA		4,000.00
		1-1-02-03-009-0020-0015			CLAUDIA LORENA JUAREZ CONTRERAS		2,166.68
		1-1-02-03-009-0020-0017			ROSA LILIA RODRIGUEZ GARCIA		2,000.00
		1-1-02-03-009-0020-0020			GABRIELA ALVAREZ DELGADILLO		4,100.00
		1-1-02-03-009-0020-0024			VICTORIA SALVADOR GUZMAN		400.00
		1-1-02-03-009-0020-0025			EDITH MIREYA MARTINEZ TORRES		6,250.00
		1-1-02-03-009-0020-0026			GABRIELA LUGO VALIENTE		1,332.66
		1-1-02-03-009-0020-0028			MARIA DE JESUS LARA JUAREZ		5,500.00
		1-1-02-03-009-0020-0029			MARGARITA VICTORIANO FELICIANO		2,000.34
		1-1-02-03-009-0020-0030			BRENDA RAMIREZ GAVILANES		500.00
		1-1-02-03-009-0020-0031			MARTHA LORENA CARDENAS VILLALVAZO		1,333.68
		1-1-02-03-009-0020-0032			MARIA TERESA LUGO ARRENDONDO		4,166.67
		1-1-02-03-009-0020-0033			ADRIANA JIMENEZ DE LA CRUZ		3,750.00
		1-1-02-03-009-0021			MUJERES EMPRENDEDORAS (SEGUNDO APOYO)		22,982.50
		1-1-02-03-009-0022			MUJERES EMPRENDEDORAS TERCERA ETAPA		53,231.32
09-02-01	01-01-01	8-2-04-04			TRANSFERENCIAS, ASIGNACIONES, SUBSIDIOS Y OTRAS AYUDAS (COMPROMETIDO)	125,535.85	
09-02-01	01-01-01	8-2-05-04			TRANSFERENCIAS, ASIGNACIONES, SUBSIDIOS Y OTRAS AYUDAS (DEVENGADO)	125,535.85	
09-02-01	01-01-01	8-2-06-04			TRANSFERENCIAS, ASIGNACIONES, SUBSIDIOS Y OTRAS AYUDAS (EJERCIDO)	125,535.85	
09-02-01	01-01-01	8-2-07-04			TRANSFERENCIAS, ASIGNACIONES, SUBSIDIOS Y OTRAS AYUDAS (PAGADO)	125,535.85	
09-02-01	01-01-01	8-2-02-04			TRANSFERENCIAS, ASIGNACIONES, SUBSIDIOS Y OTRAS AYUDAS (POR EJERCER)		125,535.85
09-02-01	01-01-01	8-2-04-04			TRANSFERENCIAS, ASIGNACIONES, SUBSIDIOS Y OTRAS AYUDAS (COMPROMETIDO)		125,535.85
09-02-01	01-01-01	8-2-05-04			TRANSFERENCIAS, ASIGNACIONES, SUBSIDIOS Y OTRAS AYUDAS (DEVENGADO)		125,535.85
09-02-01	01-01-01	8-2-06-04			TRANSFERENCIAS, ASIGNACIONES, SUBSIDIOS Y OTRAS AYUDAS (EJERCIDO)		125,535.85

001874

TOTALES \$627,679.25 \$627,679.25

Capturó: L.C. ROSALBA LILIANA SUAREZ GARCIA

Afectó: SUSANA LARA GARCIA

ESTE DOCUMENTO ES PARTE
DE LA CUENTA DETALLADA DEL
MUNICIPIO DE ZAPOTLAN
EL GRANDE, JALISCO.

2,750. +
 700. +
 6,250. +
 2,122. +
 4,000. +
 2,166.68 +
 2,000. +
 4,100. +
 400. +
 6,250. +
 1,332.66 +
 5,500. +
 2,000.34 +
 500. +
 1,333.68 +
 4,166.67 +
 3,750. +
 22,982.5 +
 53,231.32 +
 125,535.85 *

ESTE DOCUMENTO ES PARTE
 DE LA CUENTA DETALLADA DEL
 MUNICIPIO DE ZAPOTLÁN
 EL GRANDE, JALISCO.

o/

••0••CA

001875

49,322.03 +
 22,982.5 +
 53,231.32 +
 125,535.85 *



MUNICIPIO DE ZAPOTLAN EL GRANDE, JALISCO
Sistema Integral de Contabilidad Gubernamental
ANALISIS DE SALDOS CONTABLES
DEL 1 DE ENERO AL 31 DE AGOSTO DE 2021

MUJERES EMPRENDEDORAS	49,322.03	0.00	0.00	0.00	*	49,322.03
LOURDES GUADALUPE GUZMAN JIMENEZ	2,750.00	0.00	0.00	0.00		2,750.00
YASAMINA CANDELARIO MORALES	700.00	0.00	0.00	0.00		700.00
ELIZABETH GODINEZ RAMIREZ	6,250.00	0.00	0.00	0.00		6,250.00
MARICARMEN CRISTINA CHAVEZ LEAL	2,122.00	0.00	0.00	0.00		2,122.00
JUANA TORRES ZUÑIGA	4,000.00	0.00	0.00	0.00		4,000.00
CLAUDIA LORENA JUAREZ CONTRERAS	2,166.68	0.00	0.00	0.00		2,166.68
ROSA LILIA RODRIGUEZ GARCIA	2,000.00	0.00	0.00	0.00		2,000.00
GABRIELA ALVAREZ DELGADILLO	4,100.00	0.00	0.00	0.00		4,100.00
VICTORIA SALVADOR GUZMAN	400.00	0.00	0.00	0.00		400.00
EDITH MIREYA MARTINEZ TORRES	6,250.00	0.00	0.00	0.00		6,250.00
GABRIELA LUGO VALIENTE	1,332.66	0.00	0.00	0.00		1,332.66
MARIA DE JESUS LARA JUAREZ	5,500.00	0.00	0.00	0.00		5,500.00
MARGARITA VICTORIANO FELICIANO	2,000.34	0.00	0.00	0.00		2,000.34
BRENDA RAMIREZ GAVILANES	500.00	0.00	0.00	0.00		500.00
MARTHA LORENA CARDENAS VILLALVAZO	1,333.68	0.00	0.00	0.00		1,333.68
MARIA TERESA LUGO ARRENDONDO	4,166.67	0.00	0.00	0.00		4,166.67
ADRIANA JIMENEZ DE LA CRUZ	3,750.00	0.00	0.00	0.00		3,750.00
MUJERES EMPRENDEDORAS (SEGUNDO APOYO)	28,282.50	0.00	0.00	5,300.00	*	22,982.50
MUJERES EMPRENDEDORAS TERCERA ETAPA	55,131.32	0.00	2,200.00	4,100.00	*	53,231.32

001876

ESTE DOCUMENTO ES PARTE
DE LA CUENTA DETALLADA DEL
MUNICIPIO DE ZAPOTLÁN
EL GRANDE, JALISCO.

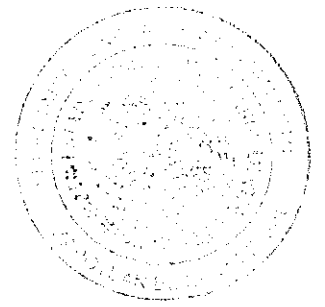

SEPTIMO PUNTO.- Dictamen Que Propone Al Pleno Del Ayuntamiento De Zapotlán El Grande, Autorización Para Realizar Ajuste Contable A La Partida 1123 "Deudores Diversos A Cobrar A Corto Plazo" Respecto A Los Créditos Otorgados Derivados Del Programa "Mujeres Emprendedoras. Motiva La C. Regidora Laura Elena Martínez Ruvalcaba. - - - -

C. Regidora Laura Elena Martínez Ruvalcaba:

HONORABLE AYUNTAMIENTO CONSTITUCIONAL DE ZAPOTLÁN EL GRANDE, JALISCO P R E S E N T E Quienes motivan y suscriben **LIC. LAURA ELENA MARTÍNEZ RUVALCABA, LIC. CINDY ESTEFANY GARCÍA OROZCO, MTRO. MANUEL DE JESÚS JIMÉNEZ GARMA, MTRO. NOE SAUL RAMOS GARCÍA, LIC. TANIA MAGDALENA BERNARDINO JUAREZ, C. JUAN JOSÉ CHÁVEZ FLORES, MTRO. ARTURO SÁNCHEZ CAMPOS Y LIC. VICENTE PINTO RAMÍREZ,** en nuestro carácter de regidores integrantes de las Comisiones Edilicias Permanentes de Hacienda Pública y del Patrimonio Municipal y Desarrollo Económico y Turismo del H. Ayuntamiento Constitucional de Zapotlán el Grande, Jalisco, con fundamento en los artículos 115 fracción I y II de nuestra Carta Magna; 1,2,3,73,77,85,88, 89 y demás relativos de la Constitución Política del Estado de Jalisco; 1,2,3,4,5,10,27,29,30,34,25,41,49, 50 de la Ley de Gobierno y la Administración Pública Municipal para el Estado de Jalisco y sus Municipios; Artículos 202 al 221 de la Ley de Hacienda Municipal del Estado de Jalisco, así como lo normado en los artículos 40,47,60,87,92,99, 104 al 109 y demás relativos y aplicables del Reglamento Interior del Ayuntamiento de Zapotlán el Grande, Jalisco; al amparo de lo dispuesto, presentamos a la consideración de este Pleno:

DICTAMEN QUE PROPONE AL PLENO DEL AYUNTAMIENTO DE ZAPOTLÁN EL GRANDE,

ESTE DOCUMENTO ES PARTE
DE LA CUENTA DETALLADA DEL
MUNICIPIO DE ZAPOTLÁN
EL GRANDE, JALISCO.

001877

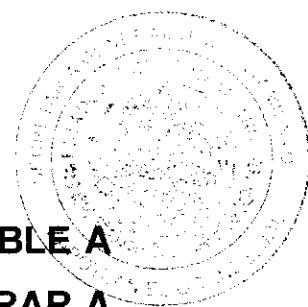

AUTORIZACIÓN PARA REALIZAR AJUSTE CONTABLE A LA PARTIDA 1123 “DEUDORES DIVERSOS A COBRAR A CORTO PLAZO” RESPECTO A LOS CRÉDITOS OTORGADOS DERIVADOS DEL PROGRAMA “MUJERES EMPRENDEDORAS” de conformidad con la siguiente: **E X P O S I C I Ó N D E M O T I V O S:** I.- El artículo 115 de la Constitución Política de los Estados Unidos Mexicanos, señala que es obligación adoptar para los Estados en su régimen interior, la forma de gobierno Republicano, Representativo, Popular, teniendo como base de su división territorial y de su organización política y administrativa, el Municipio libre y autónomo gobernado por un Ayuntamiento de elección popular, dispuesto lo anterior igualmente por la Constitución Política del Estado de Jalisco, en sus artículos 1 y 2, señalando además la forma de gobierno contenida en el artículo 73, que se rige por la Ley de Gobierno y la Administración Pública Municipal de esta entidad, misma que indica entre otras cosas la forma de funcionar de los Ayuntamientos, así como la manera de conocer y discutir los asuntos de su competencia.

II.- En Sesión Ordinaria número 05 de la Administración Municipal 2015-2018 llevada a cabo el día 17 de marzo del año 2016, en punto noveno del orden del día, el pleno del Ayuntamiento de Zapotlán el Grande, Jalisco, tuvo a bien aprobar el Programa “Mujeres Trabajadoras en Zapotlán 2016” así como sus respectivas reglas de operación y convocatoria; dicho programa tuvo como objetivo mejorar los ingresos de los hogares que se encuentran en condiciones vulnerables por bajos ingresos económicos y donde se encontraran dependientes menores de edad, así como desarrollar y fortalecer las capacidades empresariales de las mujeres, propiciando el trabajo organizado con el fin de contribuir el aumento de los recursos disponibles para la puesta en marcha de estrategias de desarrollo económico sustentable en familias

001878

ESTE DOCUMENTO ES PARTE DE LA CUENTA DETALLADA DEL MUNICIPIO DE ZAPOTLÁN EL GRANDE, JALISCO.

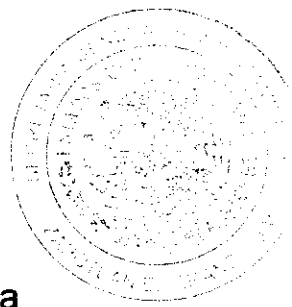

vulnerables de este Municipio. El programa, fue dirigido a todas las mujeres mayores de edad (18 años en adelante) con residencia en el Municipio de Zapotlán el Grande, que se encontrasen en situación de vulnerabilidad por falta de ingresos económicos; fuesen desempleadas y en búsqueda de trabajo; que conformasen preferentemente una familia monoparental y tengan bajo su responsabilidad la manutención de menores de edad en forma única y total. III.- El apoyo derivado del Programa "Mujeres Emprendedoras 2016", consistía en la entrega de un monto de hasta \$20,000.00 (veinte mil pesos 00/100 m.n.) otorgado para la adquisición de equipo mobiliario y materia prima para el inicio de proyectos productivos, preferentemente para la generación de fuentes de trabajo y se encontrase en condiciones de elegibilidad, fomentando el autoempleo entre las mujeres del Municipio. 50% del apoyo anteriormente mencionado fue designado a crédito con una tasa del 0% cero por ciento anual mientras que el 50% restante fue aportado por el Gobierno Municipal de Zapotlán el Grande. Los apoyos fueron entregados en una sola exhibición, con un plazo de pago de 6 meses que comenzaría a correr a partir del cuarto mes después de ser otorgado el apoyo a las beneficiarias. IV.- La Coordinación de Desarrollo Económico del Municipio de Zapotlán el Grande, fue encargada de llevar el control y recibir la documentación y los requisitos necesarios para la integración de los expedientes de cada una de las aspirantes a recibir el apoyo, las cuales acudieron mediante convocatoria que emitió la Coordinación de Desarrollo Económico en coadyuvancia de la Unidad de Comunicación Social, así mismo en conjunto con el Sistema DIF Municipal y el Instituto de la Mujer Zapotlense, estableciéndose los plazos, lugares, horarios y formatos que las solicitantes debieron observar para tener la posibilidad de ser beneficiarias; lo anterior de conformidad con las Reglas de

001873

ESTE DOCUMENTO ES PARTE
DE LA CUENTA DETALLADA DEL
MUNICIPIO DE ZAPOTLÁN
EL GRANDE, JALISCO.

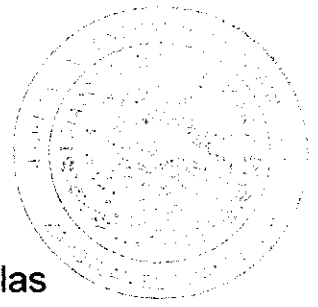

Operación del Programa. Se anexan al presente Dictamen, las reglas de operación del Programa "Mujeres Emprendedoras 2016". V.- En virtud de lo anterior, se debe mencionar que el Ayuntamiento de Zapotlán el Grande, Jalisco, designó dentro del año fiscal 2016, en la partida 441 "Ayudas Sociales" un presupuesto de 4'000,000.00 (cuatro millones de pesos 00/100 m.n.) para este tipo de programas sociales; por lo que el programa mencionado inicio con un capital semilla de \$400,000.00 (cuatrocientos mil pesos 00/100 m.n.). Así mismo, el programa tuvo una segunda y tercera etapa, las cuales fueron ejecutadas de conformidad con las mismas reglas de operación, en los años 2017 y 2018 sucesivamente.

ETAPA	TOTAL APOYO	MONTO A RECUPERAR MEDIANTE APORTACIÓN DE LAS MUJERES
PRIMERA ETAPA 2016	\$ 204,650.00	\$ 102,325.00
SEGUNDA ETAPA 2017	\$ 227,000.00	\$ 113,500.00
TERCERA ETAPA 2018	\$ 211,500.00	\$ 105,750.00
TOTAL	\$ 643,150.00	\$ 321,575.00

De la cobranza: La Coordinación de Desarrollo Económico en colaboración con el departamento de ingresos fueron las instancias responsables de la recaudación de pagos de El Programa, en el cual se designaría una fecha en común a manera de corte para todas las cooperativas o grupos reconocidos, realizaran su pago correspondiente. VI.- Ahora bien, cabe mencionar, que conforme a las reglas de operación del Programa, las beneficiarias participaron en pleno conocimiento de la responsabilidad de pago del 50% del apoyo del proyecto; motivo por el cual, en el inicio de la Administración 2018-2021; se retomó el seguimiento del programa y se iniciaron nuevas gestiones para la recuperación de montos adeudados por las beneficiarias, estas acciones se basaron principalmente en llamadas telefónicas y visitas domiciliarias para recordar el adeudo de las personas morosas

001880

ESTE DOCUMENTO ES PARTE
DE LA CUENTA DETALLADA DEL
MUNICIPIO DE ZAPOTLÁN
EL GRANDE, JALISCO.

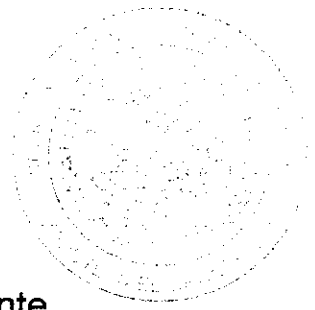

e incentivar su cumplimiento. Cabe mencionar que, durante dichas gestiones, muchas de las mujeres beneficiarias que contaban con saldos pendientes, cambiaron de domicilio o se volvieron completamente ilocalizables, por lo tanto, las gestiones de cobro no fueron efectivas en su totalidad. Una segunda etapa de recuperación de saldos pendientes de dicho Programa, inició en el mes de diciembre del 2019, a cargo del nuevo coordinador de Desarrollo Económico el C. Julián Montañez Silva, quien en auxilio de la dependencia de Apremios del Municipio de Zapotlán el Grande, comenzaron a gestionar las acciones de cobro pertinentes; sin embargo en marzo del 2020, ocurre la contingencia mundial ocasionada Pandemia del virus COVID-19; lo cual retrasa nuevamente las gestiones efectivas de cobro de los saldos insolutos. **VII.-** Posterior a lo mencionado anteriormente, y una vez que los funcionarios adscritos a la dirección de Desarrollo Económico así como los pertenecientes a la Unidad de Apremios Municipales, agotaron las medidas legales pertinentes para gestionar los cobros y la recuperación de los saldos deudores, se hace del conocimiento de esta Comisión Edilicia de Hacienda Pública y de Patrimonio Municipal, por medio del oficio HM-0262/2021 suscrito por el Encargado de la Hacienda Municipal el Mtro. Teófilo de la Cruz Morán, quien solicita a este cuerpo edilicio, se dictamine y se proponga ante el pleno del H. Ayuntamiento de Zapotlán el Grande, un ajuste contable del programa "Mujeres Emprendedoras", el cual consiste que la cantidad de \$125,535.85 (Ciento veinticinco mil quinientos treinta y cinco 85/100 M.N.) que se encuentra en la cuenta contable 1123 "Deudores diversos por cobrar a corto plazo", mandaría como gasto a la partida 441 "Ayudas Sociales", justificando el ajuste contable en base a que la cantidad mencionada, debe considerarse como un crédito fiscal incobrable. Lo anterior, en virtud de haber agotado todos los

001881

ESTE DOCUMENTO ES PARTE
DE LA CUENTA DETALLADA DEL
MUNICIPIO DE ZAPOTLAN
EL GRANDE, JALISCO.

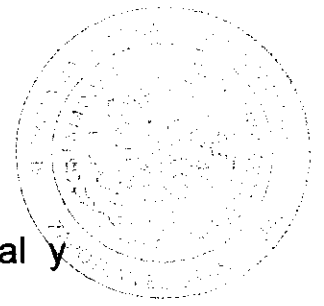

medios de apremio legales que la legislación Municipal y Hacendaria facultad a este Gobierno Municipal, para llevar a cabo las gestiones necesarias para la recuperación del saldo adeudado a este Municipio materia del Programa multicitado.

VIII.- La Comisión Edilicia de Hacienda Pública y de Patrimonio Municipal en coadyuvancia de la Comisión Edilicia de Desarrollo Económico y Turismo, sesionan el día 30 de Julio de la presente anualidad, con la presencia así mismo del Encargado de la Hacienda Municipal así como del titular de la Unidad de Desarrollo Económico de este Municipio; analizando en el punto 02 del Orden del día, la solicitud que realiza el encargado de la Hacienda Municipal, en el sentido de llevar a cabo el ajuste contable mencionado en supra líneas. Para lo cual, se analiza y determina, que el único recurso restante que el Municipio de Zapotlán el Grande tiene, en caso de desear recuperar los saldos deudores del programa antes de la finalización del presente ejercicio Fiscal 2021, es acudir a instancias judiciales e intentar la recuperación de los saldos deudores ejercitando la acción mercantil que correspondiera, en contra de las deudoras beneficiarias del programa. Sin embargo, también se determina que dicha acción, dado el alto grado de recursos humanos y materiales que se tuviesen que desplegar para ejercitar un aproximado de 50 demandas mercantiles ante los tribunales de primera instancia de esta jurisdicción, por adeudos individuales que van desde los \$ 400.00 (cuatrocientos pesos 00/100 Moneda Nacional) hasta los \$ 6,000.00 (Seis mil pesos 00/100 Moneda Nacional), por lo que no sería viable puesto que no se alcanzarían los resultados deseados dentro del tiempo requerido; así mismo, los integrantes de estas H. Comisiones Edilicias somos conscientes de la afectación económica que la Pandemia Global causada por el virus COVID-19, afectó en gran medida las economías familiares, quienes hasta la fecha

001882

ESTE DOCUMENTO ES PARTE
DE LA CUENTA DETALLADA DEL
MUNICIPIO DE ZAPOTLÁN
EL GRANDE, JALISCO.

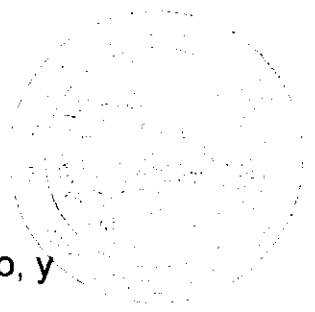

aún sufren las consecuencias post pandémicas. Por lo tanto, y en aras de evitar una posible observación de la auditoría superior del Estado respecto al saldo que se encuentra en la cuenta correspondiente al programa “Mujeres Emprendedoras” dentro de la cuenta de contabilidad 1123 “Deudores Diversos a cobrar a corto plazo”, se considera viable realizar el ajuste contable que solicita el Encargado de la Hacienda Municipal. Por los antecedentes antes expuestos, este órgano colegiado dictamina bajo los siguientes:

CONSIDERANDOS: 1.- La Comisión Edilicia de Hacienda y de Patrimonio Municipal, así como la Comisión Coadyuvante de Desarrollo Económico y Turismo, son competentes para conocer y dictaminar respecto a la solicitud mencionada, con fundamento en los Artículos 37, 40, 42, 60, 71 y demás aplicables del Reglamento Interior relativos al funcionamiento del Ayuntamiento y sus comisiones. 2.- Revisados y analizados en Sesión Ordinaria número 46 celebrada el día 30 de julio del año 2021, los documentos anexos presentados por la Dirección de Desarrollo Económico los cuales respaldan las gestiones de cobro pertinentes, así como el estado actual que guarda la deuda de las beneficiarias del programa “Mujeres Emprendedoras”, mismos que se anexan a este Dictamen, escuchados y analizados los argumentos del Encargado de la Hacienda Municipal; estas Comisiones consideran viable llevar a cabo el ajuste contable solicitado, sin embargo, también se considera, que la Administración Municipal no debe descartar llevar a cabo en el futuro, nuevas gestiones de cobro para la recuperación de los saldos deudores. Enfatizando que el hecho de realizar este Ajuste Contable, será con el objeto de evitar la existencia del saldo insoluto dentro de una cuenta contable de la cual el gobierno Municipal tiene la obligación de gestionar su cobro, ocasionando esto una posible observación de la Auditoría Superior del Estado de Jalisco; sin embargo,

001883

ESTE DOCUMENTO ES PARTE
DE LA CUENTA DETALLADA DEL
MUNICIPIO DE ZAPOTLÁN
EL GRANDE, JALISCO.

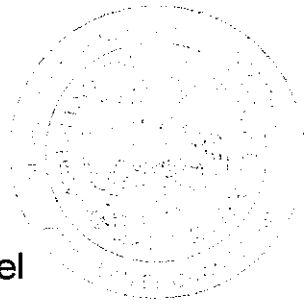

por lo incobrable de estas deudas y siendo conscientes con el estado actual de las economías familiares, en estos momentos no es conveniente realizar gestiones judiciales de cobranza. Lo anterior encuentra su fundamento en el Artículo 64 de la Ley de Hacienda Municipal del Estado de Jalisco: **Artículo 64.-** *La Tesorería Municipal, previa autorización del Ayuntamiento, podrá cancelar créditos fiscales en las cuentas públicas, por incosteabilidad en el cobro o por insolvencia del deudor, de los responsables solidarios o de los responsables objetivos; en los siguientes casos: I.- Se consideran créditos de cobro incosteable: a) Aquellos cuyo importe sea inferior o igual al equivalente en moneda nacional a cuatro tantos del valor diario de la Unidad de Medida y Actualización vigente, y no se pague voluntariamente, dentro de los 90 días siguientes a la fecha en que sea exigible; b) Aquellos cuyo importe sea inferior o igual a trescientos tantos del valor diario de la Unidad de Medida y Actualización vigente, y cuyo costo de recuperación rebase el 75% del importe del crédito, y no se pague voluntariamente, dentro de los 90 días siguientes a la fecha en que sea exigible; y c) Aquellos cuyo costo de recuperación sea igual o mayor a su importe. II. Se consideran insolventes, en el siguiente orden de preferencia, los deudores, responsables solidarios o responsables objetivos: a) Cuando no tengan bienes embargables para cubrir el crédito o éstos ya se hubieran realizado; b) Cuando no se puedan localizar de conformidad a los procedimientos legales; y c) Cuando hubieran fallecido sin dejar bienes que puedan ser objeto del procedimiento administrativo de ejecución. Cuando el deudor tenga dos o más créditos a su cargo, todos ellos se sumarán para determinar si se cumplen los requisitos señalados, por este artículo. De conformidad con lo anterior, puede considerarse que el adeudo por los créditos otorgados en el marco del*

001884

ESTE DOCUMENTO ES PARTE
DE LA CUENTA DETALLADA DEL
MUNICIPIO DE ZAPOTLÁN
EL GRANDE, JALISCO.



Programa "Mujeres Emprendedoras", caen en el supuesto de incobrabilidad e insolvencia, de conformidad con la disposición legal invocada anteriormente, por lo cual es procedente el ajuste contable solicitado previa autorización del H. Ayuntamiento de Zapotlán el Grande, Jalisco. Así mismo, deben invocarse también los siguientes artículos de la misma legislación, los cuales justifican que dicho ajuste contable, obedece únicamente a un ajuste fiscal de la Hacienda Municipal, y que de ninguna manera libera a las deudoras de su obligación; por lo tanto, el Municipio de Zapotlán el Grande podrá posteriormente iniciar nuevas gestiones de cobro:

Artículo 65.- *La cancelación de créditos fiscales por la incosteabilidad en el cobro o por insolvencia del sujeto pasivo, de los responsables solidarios o de los responsables objetivos, no libera a unos ni a otros de su obligación.* **Artículo 66.-** *Únicamente el Congreso del Estado, mediante disposición de carácter general, podrá condonar o eximir, total o parcialmente, del cumplimiento de obligaciones fiscales, cuando por causas graves se afecte la situación de alguna región o rama de actividad económica del Municipio.* Por lo

anteriormente expuesto, la Comisión Edilicia de Hacienda Pública y de Patrimonio Municipal y la Comisión Edilicia de Desarrollo Económico y Turismo, con fundamento en los artículos 37, 40, 42, 60, 71, del Reglamento Interior del Municipio, relativos al funcionamiento del Ayuntamiento; en sesión Ordinaria 46 celebrada el día 30 de julio de la presente anualidad, aprobamos por mayoría de 06 seis votos a favor de los ediles presentes, con la abstención del Regidor Noé Saúl Ramos García, proponiendo para su discusión y en su caso aprobación por el Pleno, dictamen que contiene los siguientes:

RESOLUTIVOS: PRIMERO.- Se autoriza por el Pleno del Ayuntamiento del Municipio de Zapotlán el Grande, Jalisco; realizar el ajuste contable del programa "Mujeres

001885

ESTE DOCUMENTO ES PARTE
DE LA CUENTA DETALLADA DEL
MUNICIPIO DE ZAPOTLÁN
EL GRANDE, JALISCO.

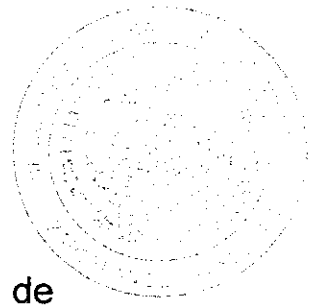

Emprendedoras”, el cual consiste que la cantidad de \$125,535.85 (Ciento veinticinco mil quinientos treinta y cinco 85/100 M.N.) que se encuentra en la cuenta contable 1123 “Deudores diversos por cobrar a corto plazo”, se mande como gasto a la partida 441 “Ayudas Sociales”, justificando el ajuste contable en base a que la cantidad mencionada, debe considerarse como un crédito fiscal incobrable. **SEGUNDO.-** Se instruye a los funcionarios públicos Municipales del departamento de Desarrollo Económico, a continuar con las gestiones de cobro para la recuperación de los saldos deudores de dicho programa, realizando la entrega de recordatorios por escrito a las beneficiarias deudoras así como llamadas telefónicas, entre otras acciones; así mismo se instruye al Departamento de Apremios de este Municipio, para coadyuvar a la Dirección de Desarrollo Económico en las gestiones de cobro pertinentes así como en la expedición de recibos oficiales en caso del ingreso de abonos a favor del Municipio de Zapotlán el Grande. **TERCERO.-** Notifíquese el contenido del presente Dictamen al Encargado de la Hacienda Municipal de Zapotlán el Grande, al Director de Desarrollo Económico del Municipio de Zapotlán el Grande, así como a su superior Jerárquico el Coordinador General de Desarrollo Económico, Turismo y Agropecuario. **ATENTAMENTE** “2021, AÑO DEL 130 ANIVERSARIO DEL NATALICIO DEL ESCRITOR Y DIPLOMÁTICO GUILLERMO JIMÉNEZ” CIUDAD GUZMÁN, MUNICIPIO DE ZAPOTLÁN EL GRANDE, JALISCO, AGOSTO 10 DEL AÑO 2021 **LIC. LAURA ELENA MARTÍNEZ RUVALCABA** Regidor Presidente de la Comisión Edilicia de Hacienda Pública y de Patrimonio Municipal **MTRA. CINDY ESTEFANY GARCÍA OROZCO** Regidor Vocal de la Comisión Edilicia de Hacienda Pública y de Patrimonio Municipal **MTRO. NOE SAUL RAMOS GARCIA** Regidor Vocal de la Comisión Edilicia de Hacienda Pública y Patrimonio

001888

ESTE DOCUMENTO ES PARTE DE LA CUENTA DETALLADA DEL MUNICIPIO DE ZAPOTLÁN EL GRANDE, JALISCO.

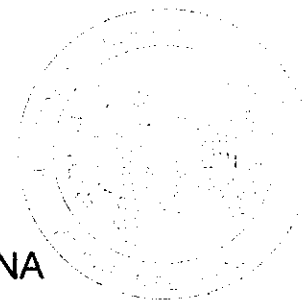

Municipal. (No firma) LIC. TANIA MAGDALENA BERNARDINO JUAREZ Regidor Vocal de la Comisión Edilicia de Hacienda Pública y Patrimonio Municipal. (No firma) MTRO. MANUEL DE JESUS JIMENEZ GARMA. Regidor Vocal de la Comisión Edilicia de Hacienda Pública y Patrimonio Municipal. C. JUAN JOSE CHAVEZ FLORES. Regidor Presidente de la Comisión Edilicia de Desarrollo Económico y Turismo. LIC. VICENTE PINTO RAMIREZ. Regidor Vocal de la Comisión Edilicia de Desarrollo Económico y Turismo. MTRO. ARTURO SANCHEZ CAMPOS. Regidor Vocal de la Comisión Edilicia de Desarrollo Económico y Turismo. Firman. -----

C. Secretario General Francisco Daniel Vargas Cuevas:

Muchas gracias Regidora. Preguntar si alguien más desea hacer uso de la voz?.... De no ser así, pongo a consideración la iniciativa presentada por la Regidora Laura, quien tenga a bien votarla a favor lo pueda manifestar levantando su mano... 10 votos a favor, 5 abstenciones de los Regidores José Romero Mercado, Noé Saúl Ramos García, Lizbeth Guadalupe Gómez Sánchez, Alejandro Barragán Sánchez, Tania Magdalena Bernardino Juárez. **Se aprueba por mayoría calificada.** -----

001887

ESTE DOCUMENTO ES PARTE
DE LA CUENTA DETALLADA DEL
MUNICIPIO DE ZAPOTLÁN
EL GRANDE, JALISCO.

El que suscribe **Lic. Francisco Daniel Vargas Cuevas** en mi carácter de Secretario General del Ayuntamiento Constitucional de Zapotlán el Grande, Jalisco, de conformidad con las facultades que me confiere el Artículo 63 de la Ley de Gobierno y la Administración Pública Municipal del Estado de Jalisco y demás disposiciones legales aplicables, CERTIFICO que las presentes 11 fojas útiles por uno solo de sus lados, son copia fiel de la transcripción del extracto del punto No.7 correspondiente a la Sesión Ordinaria de Ayuntamiento No. 23 de fecha 16 de agosto del 2021, y se encuentra en los archivos de Secretaría General.

ATENTAMENTE

**"2021, Año del 130 Aniversario del Natalicio del Escritor y Diplomático
Guillermo Jiménez"**

Cd. Guzmán, Municipio de Zapotlán el Grande, Jalisco 01 de septiembre de
2021.



LIC. FRANCISCO DANIEL VARGAS CUEVAS
Secretario General



001888

ESTE DOCUMENTO ES PARTE
DE LA CUENTA DETALLADA DEL
MUNICIPIO DE ZAPOTLÁN
EL GRANDE, JALISCO.



Tesorería



DEPENDENCIA: HACIENDA MUNICIPAL
No. DE OFICIO: HM-201/2021
ASUNTO: MUJERES EMPRENDEDORAS.

LIC. RAUL RIOS MORENO.
DIRECTOR DE LA UNIDAD JURIDICA.
P R E S E N T E

Le saludo muy cordialmente deseándole éxito en el desempeño de sus funciones, y le envío anexo documentación del programa "Mujeres Emprendedoras" de los ejercicios 2016, 2017 y 2018, los cuales en contabilidad, se encuentran en el rubro 1123 Deudores Diversos por Cobrar a Corto plazo del, como se muestra en el cuadro siguiente:

AÑO	MUJERES EMPRENDEDORAS	SALDO PENDIENTE
2016	PRIMERA ETAPA	49,322.03
2017	SEGUNDA ETAPA	26,082.50
2018	TERCERA ETAPA	57,331.32
	TOTAL	132,735.85

Lo anterior solicitando de su apoyo para que se haga el procedimiento de cobro en la vía extrajudicial, e ingresar al Municipio la cantidad que se adeuda para finiquitar dicha cuenta.

Sin otro particular, quedo a sus apreciables órdenes.

001889

ATENTAMENTE.

2021, AÑO DEL 130 ANIVERSARIO DEL NATALICIO DEL ESCRITOR Y DIPLOMATICO GULLERMO JIMENEZ.CIUDAD GUZMAN, MUNICIPIO DE ZAPOTLAN EL GRANDE, JALISCO, A 07 DE JUNIO DE 2021.



[Signature]
MTRO. TEOFILO DE LA CRUZ MORAN
TESORERO MUNICIPAL.,

TCM/molo
c.c.p. Ana Margarita Montoya. Directora de Ingresos.
C.c.p. Archivo

ESTE DOCUMENTO ES PARTE DE LA CUENTA DETALLADA DEL MUNICIPIO DE ZAPOTLÁN EL GRANDE, JALISCO.



342

NOVENO PUNTO: Dictamen que autoriza el Programa MUJERES TRABAJADORAS EN ZAPOTLAN 2016, junto con sus reglas de operación y convocatoria. Motiva el C. Regidor Juan Manuel Figueroa Barajas. **C. Regidor Juan Manuel Figueroa Barajas: H. AYUNTAMIENTO CONSTITUCIONAL DE ZAPOTLÁN EL GRANDE, JALISCO.PRESENTE.-** Los que suscribimos **C.C. JUAN MANUEL FIGUEROA BARAJAS, LAURA ELENA MARTINEZ RUVALCABA, EUGENIA MARGARITA VIZCAINO GUTIERREZ, J. JESÚS GUERRERO ZUÑIGA,** integrantes de la Comisión Edilicia de Desarrollo Económico y Turismo, con fundamento en lo dispuesto por los artículos 115 de la Constitución Política de los Estados Unidos Mexicanos; 1, 2, 3 y 73 de la Constitución Política del Estado de Jalisco; 1, 2, 3, 10, 27 y 38 fracción II de la Ley del Gobierno y la Administración Pública Municipal del Estado de Jalisco; 3, 38 fracción VI, 55 fracción I, 104, 107, 108 y 109 del Reglamento Interior del Ayuntamiento de Zapotlán el Grande, Jalisco, ordenamientos legales en vigor a la fecha, nos permitimos presentar a la alta consideración del H. Ayuntamiento en Pleno, **Dictamen que autoriza El Programa "MUJERES TRABAJADORAS EN ZAPOTLAN 2016" junto con sus Reglas de Operación y Convocatoria con base en la siguiente EXPOSICION DE MOTIVOS:**I.- Que la Constitución Política de los Estados Unidos Mexicanos, en su artículo 115 establece que los Estados adoptarán, para su régimen interior, la forma de Gobierno republicano, representativo, popular, teniendo como base de su división territorial y de su organización política y administrativa el Municipio libre. II.- La particular del Estado de Jalisco, en su artículo 73 establece que el Municipio libre es base de la división territorial y de la organización política y administrativa

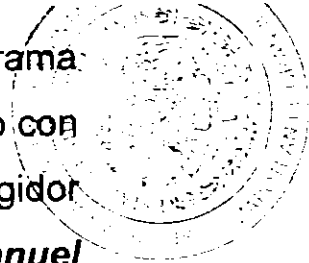

ESTE DOCUMENTO ES PARTE DE LA CUENTA DETALLADA DEL MUNICIPIO DE ZAPOTLÁN EL GRANDE, JALISCO.

001890

del Estado de Jalisco, investido de personalidad jurídica y patrimonio propios, con las facultades y limitaciones establecidas en la Constitución Política de los Estados Unidos Mexicanos y en las leyes de la materia. III- La proporción de hogares donde el jefe de familia es una mujer, ha registrado una tendencia de incremento significativa en los últimos años en la mayoría de los países de América Latina. La caracterización y estudio de este tipo de hogares ha despertado un gran interés desde los ámbitos académicos y gubernamentales, siendo este último el que más se ha planteado el reto de atender sus principales necesidades. Al respecto del fenómeno social, parece existir un consenso entre los académicos, gobierno y ciudadanía al señalar que la conformación de dicho efecto se debe a decisiones relacionadas con la búsqueda de autonomía y realización, el rechazo a una pareja violenta u otras situaciones de abuso o maltrato. IV.- En Jalisco, entre 1990 y 2010 se han incrementado paulatinamente los hogares con jefa de familia. Mientras que en el primer periodo este tipo de hogar representaba 18.5% de los hogares jaliscienses (191,866 hogares), el Censo de población y vivienda de 2010 indicaba una proporción de 24.5% (443,000 hogares), de los cuales el 8.4% (150,860) eran hogares monoparentales con jefatura femenina en los que vivían 456,293 personas. En ese mismo año, Jalisco ocupó el cuarto lugar nacional en cuanto al número de hogares monoparentales a cargo de mujeres (por debajo del Estado de México, Distrito Federal y Veracruz, lo cual se mantenía en concordancia con el número de hogares en general y con la población total estatal de las entidades en cuestión).V.- En este sentido se plantea necesario un programa que apoye a las mujeres de acuerdo a los datos

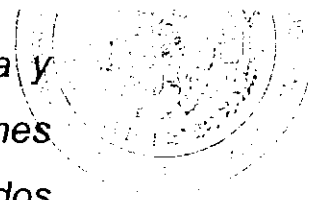

ESTE DOCUMENTO ES PARTE
DE LA CUENTA DETALLADA DEL
MUNICIPIO DE ZAPOTLÁN
EL GRANDE, JALISCO.

001891

arrojados por el Instituto de Información Estadística y Geográfica de Jalisco se reflejan las siguientes cifras según el censo más reciente realizado por INEGI en el año de 2010 donde refiere que la población total de mujeres es de 51,873 de las cuales el 69% son mayores de 18 años es decir 36,144, sin embargo la proyección para el año 2016 es de 37,240 mujeres en posibilidades de trabajar, solo el 32% (17,006) de las mujeres se encuentra económicamente activa y el 45.3% (23,506) no ejerce actividad económica.

CONSIDERANDOS: 1.- Mediante oficio 0413/2016, El Coordinador General de Desarrollo Económico, Turístico y Agropecuario Jesús Alberto Espinosa Arias, solicita se tenga a bien autorizar por el pleno, la propuesta para la aprobación de El Programa "MUJERES TRABAJADORAS EN ZAPOTLAN 2016" con sus respectivas Reglas de Operación y Convocatoria. 2.- Que dentro del Programa "MUJERES TRABAJADORAS EN ZAPOTLAN 2016" contempla mejorar los ingresos de los hogares que se encuentran en condiciones de vulnerabilidad por bajos ingresos y dependientes menores de edad. Desarrollar y fortalecer las capacidades empresariales de las mujeres, propiciando el trabajo organizado con el fin de contribuir al aumento de los recursos disponibles para la puesta en marcha de estrategias de desarrollo económico sustentable en familias vulnerables en el municipio 3.- El Programa "MUJERES TRABAJADORAS EN ZAPOTLAN 2016" será para todas las mujeres mayores a 18 años con residencia en el Municipio de Zapotlán el Grande, Jalisco; que se encuentren en situación de vulnerabilidad por ingresos, que sean desempleadas en busca de trabajo, que conformen preferentemente una familia monoparental y tengan bajo su responsabilidad la

ESTE DOCUMENTO ES PARTE
DE LA CUENTA DETALLADA DEL
MUNICIPIO DE ZAPOTLAN
EL GRANDE, JALISCO.

001892

manutención de menores de edad en forma única y total, consistirá en un monto de hasta \$20,000.00 (VEINTE MIL PESOS 00/100) otorgado para la adquisición de equipo, mobiliario y materia prima para el inicio de proyectos productivos, preferentemente que genere fuentes de trabajo y se encuentre en condiciones de elegibilidad, fomentando el autoempleo entre las mujeres del Municipio, el 50% del apoyo anteriormente mencionado será designado a crédito con una tasa de 0% anual mientras que el 50% restante será aportado por el H. Ayuntamiento de Zapotlán el Grande, Jalisco, entregados en una sola exhibición una vez aprobado el proyecto, con plazo de pago a 6 meses, que contarán a partir del 4° mes después de ser otorgado el apoyo crediticio.4.- La Coordinación de Desarrollo Económico será la instancia encargada de llevar el control y recibir la documentación y los requisitos necesarios para la integración de los expedientes de cada uno de las aspirantes al apoyo, será mediante la convocatoria que emita La Coordinación de Desarrollo Económico, en conjunto con sistema DIF y el Instituto de la Mujer Zapotlense que se establecerán los plazos, lugares, horarios y formatos que las solicitantes deberán observar y llenar para tener posibilidad de ser beneficiarias, de acuerdo a la suficiencia presupuestal y a los espacios que se generen con motivo de El Programa.5.- En el Presupuesto de Egresos del Municipio de Zapotlán el Grande, Jalisco; se dejó presupuestado dentro de la partida 441 Ayudas Sociales ejercicio Fiscal 2016, la cantidad de 4'000,000.00 (CUATRO MILLONES DE PESOS 00/100) para este tipo de programas, iniciando El Programa con un capital semilla de \$400,000.00 (CUATROCIENTOS MIL PESOS 00/100). Visto lo anterior, la Comisión Edilicia de Desarrollo Económico y Turismo del

ESTE DOCUMENTO ES PARTE
DE LA CUENTA DETALLADA DEL
MUNICIPIO DE ZAPOTLAN
EL GRANDE, JALISCO.

001893

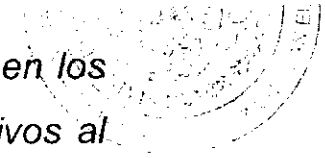

Ayuntamiento de Zapotlán el Grande con fundamento en los artículos 37, 40, 42, 55, del Reglamento Interior, relativos al funcionamiento del Ayuntamiento; en sesión de Comisiones celebrada el día 13 de Marzo de la presente anualidad, estudiada la petición; proponemos para su discusión y en su caso aprobación dictamen que contiene los siguientes

RESOLUTIVOS: PRIMERO.- Se autoriza El Programa "MUJERES TRABAJADORAS EN ZAPOTLAN 2016" junto con sus Reglas de Operación y Convocatoria. SEGUNDO.- Se instruye al Presidente Municipal y Secretario General para que procedan a la publicación de las Reglas de Operación y Convocatoria en los estrados de la Presidencia Municipal, así como la publicación de las mismas en los principales Medios de Comunicación del Municipio. TERCERO.- Notifíquese el presente Dictamen al Coordinador de Desarrollo Económico, Turístico y Agropecuario, y Encargado de la Hacienda Municipal, para los efectos a que haya lugar.

ATENTAMENTE "SUFRAGIO EFECTIVO. NO REELECCIÓN" "2016, AÑO DEL CENTENARIO DEL NATALICIO DE LA INTERNACIONAL COMPOSITORA CONSUELITO VELAZQUEZ" CD. GUZMAN, MPIO. DE ZAPOTLAN EL GRANDE, JAL. MARZO 13 DE 2016 LA COMISIÓN EDILICIA DE DESARROLLO ECONOMICO Y TURISMO JUAN MANUEL FIGUEROA BARAJAS Presidente LAURA ELENA MARTINEZ RUVALCABA Vocal EUGENIA MARGARITA VIZCAINO GUTIERREZ Vocal J. JESUS GUERRERO ZUÑIGA Vocal FIRMAN" -----

C. Regidor Roberto Mendoza Cárdenas: Por supuesto apoyando el dictamen, efectivamente uno de los grandes problemas que tiene nuestro Municipio es la gran cantidad de mujeres que no tienen esposo, no tienen pareja y sí se

ESTE DOCUMENTO ES PARTE DE LA CUENTA DETALLADA DEL MUNICIPIO DE ZAPOTLAN EL GRANDE, JALISCO.

001894

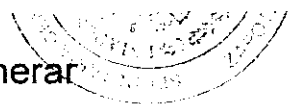

requiere este incentivo económico para que puedan generar un autoempleo y puedan generar su mejor bienestar. Y además una de las inquietudes que la gente nos señaló cuando anduvimos en su momento en las campañas correspondientes, por lo tanto consideramos que es un proyecto benéfico a la población y por supuesto apoyándolo y además de que ya me di a la tarea de leer las reglas de operación del programa y obviamente aquí se señala con mucha claridad, que no podrá ser utilizado con fines políticos, eso es lo que habrá de cuidarse de que sí beneficie directamente a los que lo requieren. **C. Regidor J. Jesús Guerrero Zúñiga:** Este programa me parece muy bueno, pero nada más viene siendo para negocios y hay mucha gente por ejemplo que tiene, o amas de casa que tienen un negocio, por ejemplo de poner uñas, que a lo mejor les falta crecerlo, yo quisiera, no sé, ver la posibilidad de sacar o cómo le hacemos para traer un nuevo programa, para hacer más grandes los negocios, porque hay mucha gente que empieza y no puede crecer, entonces no sé, un tipo de crédito que en vez de que sea también para negocio nuevo, que sea para ampliar el negocio, meterle más inversión y que pueda crecer su propio negocio, es cuanto. **C. Regidora Eugenia Margarita Vizcaino Gutiérrez:** Gracias Secretario. Sí lo platicamos, Regidor Juan se acuerda; que si sería posible lo que está comentando el compañero Pepe, que no nada más fuera para iniciar nuevos negocios, porque hay pequeñitos negocios que no pueden crecer porque les falta, como a una taquería, un refrigerador o para hacer jugos o algo, o sea, que sí se viera la posibilidad de que se pudiera también para crecer un pequeño negocio, es cuanto. **C. Presidente Municipal Alberto Esquer Gutiérrez:** Gracias

ESTE DOCUMENTO ES PARTE DE LA CUENTA DETALLADA DEL MUNICIPIO DE ZAPOTLÁN EL GRANDE, JALISCO.

001895

Secretario. A mi primero quisiera realmente felicitar al Regidor Juan Figueroa, por presentar ya las reglas de operación de este nuevo programa, denominado Mujeres Trabajadores en Zapotlán, es un programa nuevo, una política pública nueva, pensando precisamente en las mujeres de Zapotlán. Hoy las mujeres de Zapotlán, hay mujeres que son mamás, son esposas, que no alcanza el gasto; tiene una principal acotación este programa, que estamos buscando que a las mujeres tengan un ingreso extra desde su casa, sin dejar el cuidado de los niños, sin que paguen impuestos, de la renta de un local o que generen un adicional simplemente al gasto familiar. Lo podemos ahorita dejar en claro, que puede ser para consolidar negocio; yo quisiera nada más poner una acotación, es poco el dinero que se está otorgando en este sentido y lo que buscamos es abrir nuevas fuentes de empleo pero con la salvedad de poder consolidar los que ya están. Sería un logro extra, el problema son los montos que están asignados. En el Presupuesto de Egresos, que se aprobó en este Cabildo, aprobamos \$4'000,000.00 (Cuatro millones de pesos 00/100 m.n.) mismos que no los vamos a arrancar, vamos a arrancar con un capital semilla de \$400,000.00 (Cuatrocientos mil pesos 00/100 m.n.) para ver cómo funcionan los propios negocios. Yo quisiera poner a consideración de Ustedes una única observación; a las propias reglas de operación con un capítulo adicional, donde se pudiera analizar de acuerdo al éxito de los negocios, el buscar los mecanismos de apoyo, de consolidación, de negocios para su análisis y estudio. Este proyecto realmente es una política pública nueva, es una política pública dirigida especialmente a las mujeres de mayor necesidad del Municipio de Zapotlán, con \$20,000.00 (Veinte

ESTE DOCUMENTO ES PARTE
DE LA CUENTA DETALLADA DEL
MUNICIPIO DE ZAPOTLÁN
EL GRANDE, JALISCO.

001896

mil pesos 00/100 m.n.) \$10,000.00 (Diez mil pesos 00/100 m.n.) a un crédito que tendrán que pagarle al propio Ayuntamiento y \$10,000.00 (Diez mil pesos 00/100 m.n.) van a fondo perdido, pero ojo, van a fondo perdido en equipamiento, es decir, un grupo de mujeres o una mujer, o una familia que quiere poner una panadería y se le compran los hornos, al momento de que deje de funcionar la panadería, todos los instrumentos se van a comodato, los podría recoger el Ayuntamiento para darle la oportunidad a otra familia o a otra mujer. Si el negocio se consolida en determinados años, se les entrega el propio equipamiento, entonces verdaderamente es una política pública nueva, que felicito a la Comisión de Desarrollo Económico y las reglas de operación de este programa Mujeres Trabajadores en Zapotlán, se han diseñado íntegramente desde este Gobierno, desde la Coordinación General de Desarrollo Económico, Turístico y Agropecuario y se instalará una mesa para el estudio, cuidando lo que dice el Licenciado Roberto Mendoza, entre 3 tres Dependencias; el Instituto de la Mujer, el DIF Municipal y Desarrollo Económico, para la elección de las mujeres beneficiarias con más necesidad en el Municipio de Zapotlán. Por lo que pongo a su consideración, única observación, que podamos añadir bajo los criterios económicos del propio programa y de un estudio analizado, poder complementar o reforzar negocios que actualmente puedan estar funcionando, es cuanto Secretario. **C. Regidor Juan Manuel Figueroa Barajas:** Creo que comparto con Ustedes, lo habíamos platicado con puntualidad, solo para dejarlo bien acotado, vamos a tener que cambiar las reglas de operación, ese detalle y cambiar un poco la convocatoria también. Considerando que los temas de fondo, la edad, las

ESTE DOCUMENTO ES PARTE
DE LA CUENTA DETALLADA DEL
MUNICIPIO DE ZAPOTLAN
EL GRANDE, JALISCO.

001897

condiciones de monoparentalidad, etc. etc. se respeten dentro del programa y no pierda su espíritu y sin duda, el que podamos apoyar un negocio que se consolide, creo que puede ser algo que enriquece el proyecto, es cuanto Secretario. **C. Secretario General Higinio del Toro Pérez:** Si ya no hay más comentarios lo pongo a su consideración Señores Regidores, quienes estén por la afirmativa de aprobar el punto número 9 nueve, presentado por el Regidor Juan Manuel Figueroa Barajas, les pido que lo expresen levantando su mano... **17 votos a favor, aprobado por unanimidad.** -----

SECRETARÍA DE ECONOMÍA

ESTE DOCUMENTO ES PARTE
DE LA CUENTA DETALLADA DEL
MUNICIPIO DE ZAPOTLÁN
EL GRANDE, JALISCO.

001898

REGLAS DE OPERACIÓN PROGRAMA

“GRANDES EMPRENDEDORAS EN ZAPOTLÁN”

INDICE

1. INTRODUCCIÓN
2. DESCRIPCIÓN DEL PROGRAMA.
3. PROBLEMA PÚBLICO QUE ATIENDE EL PROGRAMA.
4. OBJETIVO.
5. POBLACIÓN POTENCIAL.
6. CARACTERÍSTICAS DE LOS BENEFICIOS.
7. BENEFICIARIAS.
8. OPERACIÓN O INSTRUMENTACIÓN DEL PROGRAMA.
9. MECANISMOS DE VERIFICACIÓN DE RESULTADOS.
10. MECANISMOS DE CONTROL Y SEGUIMIENTO.
11. TRANSPARENCIA Y RENDICIÓN DE CUENTA.
12. MECANISMOS DE PARTICIPACIÓN CIUDADANA, SOCIAL O COMUNITARIA.

ESTE DOCUMENTO ES PARTE
DE LA CUENTA DETALLADA DEL
MUNICIPIO DE ZAPOTLÁN
EL GRANDE, JALISCO.

COTEJADO

INTRODUCCIÓN.

La proporción de hogares donde el jefe de familia es una mujer, ha registrado una tendencia de incremento significativa en los últimos años en la mayoría de los países de América Latina.

La caracterización y estudio de este tipo de hogares ha despertado un gran interés desde los ámbitos académicos y gubernamentales, siendo este último el que más se ha planteado el reto de atender sus principales necesidades. Al respecto del fenómeno social, parece existir un consenso entre los académicos, gobierno y ciudadanía al señalar que la conformación de dicho efecto se debe a decisiones relacionadas con la búsqueda de autonomía y realización, el rechazo a una pareja violenta u otras situaciones de abuso o maltrato.

001899

En Jalisco, entre 1990 y 2010 se han incrementado paulatinamente los hogares con jefa de familia. Mientras que en el primer periodo este tipo de hogar representaba 18.5% de los hogares jaliscienses (191,866 hogares), el Censo de población y vivienda de 2010 indicaba una proporción

de 24.5% (443,000 hogares), de los cuales el 84% (150,860) eran hogares monoparentales con jefatura femenina en los que vivían 456,293 personas.

En ese mismo año, Jalisco ocupó el cuarto lugar nacional en cuanto al número de hogares monoparentales a cargo de mujeres (por debajo del Estado de México, Distrito Federal y Veracruz, lo cual se mantenía en concordancia con el número de hogares en general y con la población total estatal de las entidades en cuestión).

En este sentido se plantea necesario un programa que apoye a las mujeres de acuerdo a los datos arrojados por el Instituto de Información Estadística y Geográfica de Jalisco se reflejan las siguientes cifras según el censo más reciente realizado por INEGI en el año de 2010 donde refiere que la población total de mujeres es de 51,873 de las cuales el 69% son mayores de 18 años es decir 36,144, sin embargo la proyección para el año 2016 es de 37,240 mujeres en posibilidades de trabajar, solo el 32% (17,006) de las mujeres se encuentra económicamente activa y el 45.3% (23,506) no ejerce actividad económica.

DESCRIPCIÓN DEL PROGRAMA.

NOMBRE DEL PROGRAMA: "Grandes Emprendedoras en Zapotlán".

ALINEACIÓN CON EL PLAN MUNICIPAL DE DESARROLLO: Este Programa contribuye al logro del Objetivo de reducir las brechas de desigualdad en nuestro municipio.

DEPENDENCIA RESPONSABLE: Ayuntamiento de Zapotlán el Grande.

COORDINACIÓN GENERAL RESPONSABLE: Coordinación General de Desarrollo Económico, Turístico y Agropecuario.

ÁREA EJECUTORA: Coordinación de Desarrollo Económico.

TIPO DE PROGRAMA: Desarrollo Económico - Social.

PRESUPUESTO A EJERCER: \$ 4,000,000.00 (Cuatro Millones de Pesos 00/100 M. N.)

DENOMINACIÓN DE LA PARTIDA PRESUPUESTAL: Número - 441 - Ayudas Sociales.

COTEJADO

ESTE DOCUMENTO ES PARTE
DE LA CUENTA DETALLADA DEL
MUNICIPIO DE ZAPOTLÁN
EL GRANDE, JALISCO.

001900

PROBLEMA PUBLICO QUE ATIENDE.

Actualmente según las cifras arrojadas en 2011 por el Instituto de Información Estadística y Geográfica de Jalisco en Zapotlán el Grande el total de hogares en donde la jefa de familia es mujer es de 6,483 del cual depende una población de 22,087 habitantes es decir aproximadamente el 20% de la población total del municipio, Pese a este dato aún no se cuenta con un programa que apoye a mujeres que se encuentran en condiciones de vulnerabilidad y en condiciones de desigualdad, siendo este una problema en crecimiento ya que la población aumenta en promedio un 3% año con año es decir para el año de 2016 la cifra de hogares donde la jefa de familia es mujer se proyecta un aumento a 7,455 hogares lo cual es una problemática que se debe atender lo más pronto posible.

OBJETIVO DEL PROGRAMA.

Mejorar los ingresos de los hogares que se encuentran en condiciones de vulnerabilidad por bajos ingresos y dependientes menores de edad.

Desarrollar y fortalecer las capacidades empresariales de las mujeres, propiciando el trabajo organizado con el fin de contribuir al aumento de los recursos disponibles para la puesta en marcha de estrategias de desarrollo económico sustentable en familias vulnerables en el municipio.

OBJETIVOS ESPECIFICOS.

Desarrollar negocios locales productivos y sustentables a través de las mujeres.

Fomentar el autoempleo entre las mujeres del municipio.

Reducir el costo de oportunidad de convivencia familiar por integrarse a la vida productiva.

Capacitar a las mujeres en sus derechos, superación personal, trabajo en equipo y equidad de género.

Asesorar y capacitar a las mujeres en el ámbito legal, contable y administrativo de sus microempresas apoyando así en la organización, desarrollo y consolidación de proyectos productivos.

POBLACIÓN POTENCIAL.

Todas las mujeres mayores a 18 años con residencia en el municipio de Zapotlán el Grande Jalisco; que se encuentren en situación de vulnerabilidad por ingresos, que sean desempleadas en busca de trabajo, que conformen preferentemente una familia monoparental y tengan bajo su responsabilidad la manutención de menores de edad en forma única y total.

COTEJADO

ESTE DOCUMENTO ES PARTE
DE LA CUENTA DETALLADA DEL
MUNICIPIO DE ZAPOTLÁN
EL GRANDE, JALISCO.

001901

CARACTERÍSTICAS DE LOS BENEFICIOS.

TIPO DE APOYO.

- Apoyo económico productivo. Consistirá en un monto de hasta 20,000.00 pesos otorgado para la adquisición de equipo, mobiliario y materia prima para el inicio de proyectos productivos, preferentemente que genere fuentes de trabajo y se encuentre en condiciones de elegibilidad.

PLAN DE CAPACITACIÓN Y ACOMPAÑAMIENTO.

La capacitación consta de 36 Horas, donde se llevarán a cabo los siguientes temas:

- Empoderamiento de las mujeres.
- Plan de vida.
- Desarrollo humano
- Administración y empresa.
- Legal y Fiscal.
- Mercadotecnia.
- Plan de negocios y plan de inversión.

MONTOS Y TOPES MÁXIMOS DE APOYO.

- La cantidad máxima del apoyo será de hasta \$20,000.00 (Veinte Mil Pesos 00/100 M. N.) de acuerdo a previa evaluación y viabilidad del proyecto.
- El 50% del apoyo anteriormente mencionado será designado a crédito con una tasa de 0% anual mientras que el 50% restante será aportado por el H. Ayuntamiento de Zapotlán el Grande.
- Entregados en una sola exhibición una vez aprobado el proyecto.
- Con plazo de pago a 6 meses, que contarán a partir del 4° mes después de ser otorgado el apoyo crediticio.

BENEFICIARIAS.

Serán beneficiarias de El Programa, las mujeres mayores de edad, auto empleadas o desempleadas en busca de trabajo, que residan en el municipio de Zapotlán el Grande Jalisco; se encuentren en condiciones de vulnerabilidad; preferentemente conformen una familia monoparental y que como sostén de la misma tengan bajo su responsabilidad la manutención de menores de edad o adultos mayores desempleados.

Que cumplan con los requisitos necesarios para participar en el programa, y se les otorgara el apoyo económico de acuerdo a aprobación de proyecto, orden de registro y suficiencia presupuestal.

001902

ESTE DOCUMENTO ES PARTE
DE LA CUENTA DETALLADA DEL
MUNICIPIO DE ZAPOTLÁN
EL GRANDE, JALISCO.

COTEJADO

16

REQUISITOS POR CADA UNO DE LOS INTEGRANTES DE EL GRUPO.

- Contar con local o lugar propio para instalar el negocio.
- Formatos de inscripción debidamente llenados que incluyen estudio socio económico y psicosocial, carta compromiso y formato de registro.
- Presentar una idea o proyecto de negocio con costos y presupuestos para ser evaluado.
- Copia simple de las actas de nacimiento.
- Identificación oficial con fotografía vigente.
- Clave Única de Registro de Población (CURP).
- Comprobante de domicilio con vigencia menor a tres meses.
- Comprobante de domicilio con vigencia menor a tres meses del establecimiento o negocio.
- Presentarse personalmente a tramitar el apoyo.
- En caso de ser beneficiadas entregar copia de factura del bien obtenido adjunta al documento prendario del mismo y firmar pagare por el monto correspondientes al apoyo ;

DERECHOS Y OBLIGACIONES DE LAS BENEFICIARIAS.

Para los efectos de El Programa, son derechos de las solicitantes y/o beneficiarias:

- Ser informadas y asesoradas para la tramitación del apoyo crediticio.
- Entregar la documentación y demás pruebas encaminadas a acreditar el cumplimiento de los requisitos para el apoyo crediticio.
- Solicitar su inscripción en el padrón de beneficiarias una vez que haya cumplido con los requisitos y procedimientos establecidos.
- Recibir capacitaciones que contribuyan a su empoderamiento, en la medida en que puedan ser planeadas e impartidas por el H. Ayuntamiento.
- Recibir los apoyos cuando existan las condiciones para hacerlo, en los términos de las presentes Reglas de Operación.
- Recibir el plan de pagos correspondiente.

001903

ESTE DOCUMENTO ES PARTE
DE LA CUENTA DETALLADA DEL
MUNICIPIO DE ZAPOTLÁN
EL GRANDE, JALISCO.

COTEJADO

7

Para los efectos de El Programa, son **obligaciones** de las solicitantes y/o beneficiarias:

- Pagar en tiempo y forma la mensualidad establecida de su crédito.
- Proporcionar a la Coordinación de Desarrollo Económico toda la información que le sea requerida para verificar el cumplimiento de la normatividad aplicable a El Programa.
- Conducirse con respeto frente al personal responsable de operar y ejecutar El Programa.
- Reportar oportunamente a la Coordinación de Desarrollo Económico, cualquier tipo de problema en la utilización de los medios de pago del apoyo crediticio.
- Abstenerse de enajenar, ceder o transferir el apoyo o sus derechos a terceros.
- Notificar su cambio de domicilio o algún otro dato personal como teléfono y correo electrónico.
- Conocer el contenido y los alcances de las Reglas de Operación de El Programa.
- Participar en las sesiones de capacitación productiva y/o formativa, con el fin de fortalecer el capital social.
- Comparecer personalmente, a solicitud de la Coordinación de Desarrollo Económico y en caso de que así lo determine, otorgar las facilidades para recibir visita domiciliaria, a efecto de validar la información.

CAUSALES DE BAJA Y/O DEVOLUCIÓN DEL APOYO.

Será motivo de cancelación inmediata del apoyo crediticio y tendrá la obligación de regresar al H ayuntamiento las suma total del apoyo obtenido cuando se presente cualquiera de los siguientes supuestos:

- Cuando la beneficiaria no pague 3 mensualidades consecutivas.
- Cuando se compruebe que la beneficiaria proporcionó datos falsos en su solicitud de acceso a El Programa.
- Cuando no cumplan las obligaciones establecidas en las Reglas de Operación.
- Cuando la beneficiaria no comparezca ante La Coordinación de Desarrollo Económico, en los tiempos que esta determine, a otorgar las facilidades para recibir visita domiciliaria, a efecto de validar la información.

001904

ESTE DOCUMENTO ES PARTE
DE LA CUENTA DETALLADA DEL
MUNICIPIO DE ZAPOTLÁN
EL GRANDE, JALISCO.

COTEJADO

OPERACIÓN O INSTRUMENTACIÓN DEL PROGRAMA.

DE LA SOLICITANTE.

- Con el objeto de dar a conocer El Programa, la Coordinación de Desarrollo Económico llevará a cabo la difusión, haciendo del conocimiento de la población, las características, requisitos y criterios de elegibilidad establecidos para acceder al apoyo crediticio.
- Las mujeres interesadas en acceder a los beneficios de El Programa deberán presentarse personalmente a realizar solicitud formal durante el plazo que se establecerá en la convocatoria que para tal efecto se emita.
- Solo serán recibidas las solicitudes que sean presentadas personalmente y que cumplan con los criterios de elegibilidad y requisitos establecidos en las reglas de operación.

DE LA CONVOCATORIA.

- El Gobierno municipal de Zapotlán el Grande a través de la Coordinación de Desarrollo Económico, Turístico y Agropecuario tendrá hasta 30 días a partir de la publicación de las presentes reglas de operación para publicar la convocatoria mediante la gaceta municipal, página de internet.
- Será mediante la convocatoria que emita La Coordinación de Desarrollo Económico, en conjunto con sistema DIF y el Instituto de la Mujer Zapotlense que se establecerán los plazos, lugares, horarios y formatos que las solicitantes deberán observar y llenar para tener posibilidad de ser beneficiarias, de acuerdo a la suficiencia presupuestal y a los espacios que se generen con motivo de El Programa.
- La convocatoria se realizará a través de la página de Internet del H. Ayuntamiento de Zapotlán el Grande, Jalisco; u otros medios que esta misma considere pertinentes.

DE RECEPCION DE DOCUMENTOS.

- La Coordinación de Desarrollo Económico será la instancia encargada de llevar el control y recibir la documentación y los requisitos necesarios para la integración de los expedientes de cada uno de los aspirantes al apoyo.

DE LA EVALUACION DE PROYECTOS.

- La Coordinación de Desarrollo Económico, en conjunto con sistema DIF y el Instituto de la Mujer Zapotlense serán los encargados de evaluar los proyectos y determinar los más viables y con mayor proyección, posteriormente serán entregados al consejo regulador para su visto bueno.

001905

ESTE DOCUMENTO ES PARTE
DE LA CUENTA DETALLADA DEL
MUNICIPIO DE ZAPOTLÁN
EL GRANDE, JALISCO.

COTEJADO



DE CRITERIOS DE EVALUACION

Para la evaluación de cada proyecto se tomarán en cuenta los siguientes criterios:

- Resultados en estudio Socioeconómico y Psicosocial.
- Desempeño en capacitación.
- Grado de estudios.
- Conocimiento sobre el negocio.
- Plan de negocios.
- Empleos a generar.

DE LA PRESELECCION DE BENEFICIARIAS.

Los proyectos que cumplan la totalidad de los requisitos, en tiempo y forma según convocatoria, serán aprobados por el consejo regulador. En los casos que no cumplan los requisitos no serán beneficiarios.

DE LAS ETAPAS DE EL PROGRAMA.

- Publicación de la convocatoria
- Recepción de proyectos.
- Evaluación de proyectos.
- Determinación de proyectos viables.
- Publicación de beneficiarias.
- Capacitación.
- Entrega de apoyos crediticios.
- Seguimiento de la aplicación del recurso.
- Seguimiento a la cobranza.
- Evaluación del programa.
- Cierre del ejercicio.

001906

ESTE DOCUMENTO ES PARTE
DE LA CUENTA DETALLADA DEL
MUNICIPIO DE ZAPOTLÁN
EL GRANDE, JALISCO.

COTEJADO

10

DE LAS AUTORIDADES.

- La Coordinación de Desarrollo Económico es la instancia responsable de la ejecución y operación de El Programa, la cual podrá contar con la colaboración de otras coordinaciones y unidades del H. Ayuntamiento o instituciones particulares designadas para la operación de éste.
- La Coordinación de Desarrollo Económico podrá solicitar el apoyo del Instituto Municipal de la Mujer Zapotlanse para facilitar el desempeño de El Programa, cuando así se requiera.
- La aceptación o negativa del ingreso a El Programa, deberá ser notificada por la Unidad de Desarrollo Económico y Empleo a las solicitantes a través de los medios que estime convenientes, debiendo garantizar que la información llegue a las destinatarias.

DE LA COBRANZA.

- La Coordinación de Desarrollo Económico en colaboración con el departamento de ingresos son las instancias responsables de la recaudación de pagos de El Programa, en el cual se podrá designar una fecha en común a manera de corte para todas las cooperativas o grupos reconocidos, para que estas realicen su pago correspondiente.

DE LA SUPERVISION A LOS BENEFICIARIOS

- **Reportes trimestrales:** Las microempresas deben de entregar un informe de seguimiento económico y administrativo que guarda el negocio, a la coordinación de desarrollo económico, quien se encargara de supervisarlos y darles seguimiento para el crecimiento de la misma.
- **Revisiones en sitio:** Se realizaran visitas domiciliarias a las microempresas y cooperativa para la verificación y su óptima operación.

EL CONSEJO REGULADOR DE EL PROGRAMA "Apoyo a grandes emprendedoras".

- El consejo, es el órgano colegiado regulador de El Programa; único competente para interpretar las Reglas de Operación, así como para la determinación respecto a los casos no previstos en las mismas.
- El consejo, se constituirá de manera permanente el tiempo que dure el programa que compete desde la publicación de la convocatoria hasta el cierre del ejercicio.
- El Consejo, se reunirá a solicitud de El C. Presidente Municipal de Zapotlán el Grande Jalisco; quien presidirá las actividades del mismo, y sesionará válidamente al reunirse cuando menos la mitad más uno de sus miembros.

COTEJADO

001907

ESTE DOCUMENTO ES PARTE
DE LA CUENTA DETALLADA DEL
MUNICIPIO DE ZAPOTLÁN
EL GRANDE, JALISCO.

- El C. Presidente Municipal de Zapotlán el Grande Jalisco; tendrá voto de calidad en caso de empate en alguna de las determinaciones que realice el Consejo.
- Cada integrante del consejo regulador podrá asignar un representante.

EL CONSEJO REGULADOR DE EL PROGRAMA "Grandes emprendedoras en Zapotlán." estará integrado de la siguiente manera:

- El C. Presidente Municipal de Zapotlán el Grande Jalisco.
- El Coordinador General de Desarrollo Económico Turístico y Agropecuario.
- El Tesorero Municipal.
- La Coordinación de Desarrollo Económico.
- Regidor presidente de la comisión de equidad de género.
- Regidor presidente de la comisión de desarrollo económico.
- El Director del OPD Instituto de la Mujer Zapotlense.
- Director del Sistema para el desarrollo integral de la familia DIF.

COMPROBACIÓN DE RECURSOS ANTE LA TESORERIA MUNICIPAL.

- La Coordinación de Desarrollo Económico deberá comprobar a la Tesorería Municipal, el recurso erogado anualmente, dentro de los primeros tres meses del ejercicio siguiente, mediante la entrega del padrón final de beneficiarias, debidamente firmado por el Coordinador General de Desarrollo Económico, Turístico y Agropecuario y Coordinación de Desarrollo Económico.
- Los expedientes físicos de las beneficiarias, conformados por los documentos según lo establecido en el apartado de requisitos, permanecerán bajo el resguardo de La Coordinación de Desarrollo Económico y estarán disponibles para los ejercicios de auditoría que dispongan las instancias competentes.
- La Coordinación de Desarrollo Económico iniciará la digitalización de los expedientes de las beneficiarias a más tardar en el primer mes del siguiente ejercicio anual, y una vez terminada esta práctica, remitirá copia en formato electrónico a la Tesorería Municipal y Presidente Municipal.

601908

ESTE DOCUMENTO ES PARTE
DE LA CUENTA DETALLADA DEL
MUNICIPIO DE ZAPOTLÁN
EL GRANDE, JALISCO.

COTEJADO

12

COMPROBACIÓN DE RECURSOS ANTE LA TESORERÍA MUNICIPAL.

- Bajo el supuesto de que por determinadas circunstancias no se entregara la totalidad de los recursos destinados a El Programa, La Coordinación de Desarrollo Económico reintegrará la cantidad correspondiente a la Tesorería Municipal, al final del ejercicio anual.

MECANISMOS DE VERIFICACION DE RESULTADOS.

SUPERVISIÓN.

- Los apoyos que se otorguen a través de El Programa implicarán el uso de recursos públicos de la Administración Pública Municipal, por lo que su ejercicio estará sujeto a las disposiciones aplicables vigentes en materia de contraloría y rendición de cuentas. En este sentido, El Programa será auditado por la Contraloría Municipal y el Consejo Regulador, conforme al ámbito de su competencia.

EVALUACIÓN DEL PROGRAMA.

- La Coordinación de Desarrollo Económico, mediante el área correspondiente llevará a cabo en forma directa o a través de instancias especializadas, las evaluaciones que se consideren apropiadas conforme a sus necesidades y recursos disponibles.
- Se podrá disponer hasta del 2% del presupuesto administrativo de El Programa, destinado a la evaluación, difusión o investigación sobre los objetivos de El Programa o la problemática que atiende, debiendo sujetarse a lo dispuesto por los Lineamientos Generales para el Monitoreo y Evaluación de los Programas Públicos del Municipio.

INDICADORES DE SEGUIMIENTO.

- Número total de Beneficiarias directas.
- Número total de Beneficiarios indirectos.
- Numero de dependientes menores de edad.
- Impacto total de hogares en el Municipio.
- Cantidad de empleos generados.

001903

ESTE DOCUMENTO ES PARTE
DE LA CUENTA DETALLADA DEL
MUNICIPIO DE ZAPOTLAN
EL GRANDE, JALISCO.

COTEJADO

13

MECANISMOS DE CONTROL Y SEGUIMIENTO.

CIERRE DEL EJERCICIO.

- La Coordinación de Desarrollo Económico deberá elaborar un informe final en el que se comparen las metas programadas y los compromisos asumidos con lo realizado, incluido el ejercicio del presupuesto y en su caso, con las explicaciones a las variaciones y asuntos relevantes del periodo.

TRANSPARENCIA Y RENDICIÓN DE CUENTAS.

La difusión oportuna de información sobre el padrón de beneficiarios/as, se llevará a cabo con apego a la Ley de Transparencia y Acceso a la Información Pública del Estado de Jalisco y sus Municipios

DIFUSIÓN.

- El H. Ayuntamiento será el encargado de dar a conocer El Programa, así como las Reglas de Operación, a la ciudadanía. "Este programa es de carácter público, no es patrocinado ni promovido por partido político alguno y sus recursos provienen de los impuestos que pagan todos los contribuyentes. Está prohibido el uso de éste Programa con fines políticos, electorales, de lucro y otros distintos a los establecidos. Quien haga uso indebido de los recursos de éste Programa deberá ser denunciado y sancionado de acuerdo con la ley aplicable y ante la autoridad competente".

PADRÓN DE BENEFICIARIAS.

- El Programa deberá contar con un área de Administración de Padrones, en cuyo responsable recaerá la obligación de integrar y actualizar la publicación del Padrón de beneficiarias, generado con motivo de El Programa.

QUEJAS Y DENUNCIAS.

- Cualquier ciudadano/a tendrá derecho de presentar quejas y denuncias que puedan dar lugar al establecimiento de responsabilidades administrativas, civiles y/o penales, ante las instancias correspondientes, ya sea por el incumplimiento de las disposiciones contenidas en las presentes Reglas de Operación o ante la presunción de la realización de conductas contrarias a la normatividad que resulte aplicable; para lo cual se ponen a disposición los siguientes teléfonos: COORDINACION GENERAL DE DESARROLLO ECONOMICO, TURISTICO Y AGROPECUARIO. Tel: 41 2 2563

COTEJADO

001910

ESTE DOCUMENTO ES PARTE
DE LA CUENTA DETALLADA DEL
MUNICIPIO DE ZAPOTLAN
EL GRANDE, JALISCO.

4



SUPLETORIEDAD.

En todo lo no previsto por las presentes Reglas de Operación será valorado por el consejo técnico o en su caso serán aplicables:

- a. La Ley de Desarrollo Social para el Estado de Jalisco.
- b. El Código de Asistencia Social del Estado de Jalisco.
- c. La Ley del Procedimiento Administrativo del Estado de Jalisco.

001311

ESTE DOCUMENTO ES PARTE
DE LA CUENTA DETALLADA DEL
MUNICIPIO DE ZAPOTLÁN
EL GRANDE, JALISCO.

COTEJADO

15

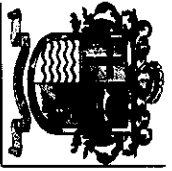

MUNICIPIO DE ZAPOTLÁN EL GRANDE, JALISCO
MUJERES EMPRENDEDORAS 2016
PRIMER ETAPA

Nombre	Saldo Anterior	Abono	Saldo Actual
LOURDES GUADALUPE GUZMAN JIMENEZ	2,750.00	0.00	2,750.00
YASAMINA CANDELARIO MORALES	700.00	0.00	700.00
ELIZABETH GODINEZ RAMIREZ	6,250.00	0.00	6,250.00
MARICARMEN CRISTINA CHAVEZ LEAL	2,122.00	0.00	2,122.00
JUANA TORRES ZUÑIGA	4,000.00	0.00	4,000.00
CLAUDIA LORENA JUAREZ CONTRERAS	2,166.68	0.00	2,166.68
ROSA LILIA RODRIGUEZ GARCIA	2,000.00	0.00	2,000.00
GABRIELA ALVAREZ DELGADILLO	4,100.00	0.00	4,100.00
VICTORIA SALVADOR GUZMAN	400.00	0.00	400.00
EDITH MIREYA MARTINEZ TORRES	6,250.00	0.00	6,250.00
GABRIELA LUGO VALIENTE	1,332.66	0.00	1,332.66
MARIA DE JESUS LARA JUAREZ	5,500.00	0.00	5,500.00
MARGARITA VICTORIANO FELICIANO	2,000.34	0.00	2,000.34
BRENDA RAMIREZ GAVILANES	500.00	0.00	500.00
MARTHA LORENA CARDENAS VILLALVAZO	1,333.68	0.00	1,333.68
MARIA TERESA LUGO ARRENDONDO	4,166.67	0.00	4,166.67
ADRIANA JIMENEZ DE LA CRUZ	3,750.00	0.00	3,750.00
TOTAL	\$49,322.03	\$0.00	\$49,322.03

ESTE DOCUMENTO ES PARTE
DE LA CUENTA DETALLADA DEL
MUNICIPIO DE ZAPOTLÁN
EL GRANDE, JALISCO.

001912

MUNICIPIO DE ZAPOTLAN EL GRANDE, JALISCO
 COLON No. 62 COL. CENTRO
 C.P. 49000 C.D. GUZMAN, JAL.
 I.F.C. MZG 050101-2NA



0065706

lunes, 08 de agosto de 2016

PÁGUESE ESTE
 CHEQUE A LA ORDEN DE:

CLAUDIA LORENA JUAREZ CONTRERAS

\$ 13,000.00

(TRECE MIL PESOS 00/100 M.N.)

MONEDA NACIONAL

COPIA SIN VALOR

BANCO MERCANTIL DEL NORTE, S.A.
 INSTITUCION DE BANCA MULTIPLE.
 GRUPO FINANCIERO BANORTE.

SUC. 0523 CIUDAD GUZMAN
 CIUDAD GUZMAN, JALISCO
 CTA. No. 0529929062

[Handwritten signature]

0065706

No. CUENTA No. CHEQUE

00470510360725005299290620065706

CONCEPTO DEL PAGO:	Cheque Núm.: 0065706	FIRMA CHEQUE RECIBIDO:
SOPORTE A MUJERES BENEFICIADAS EN EL PROGRAMA DE GRANDES EMPRENDEDORAS	BANORTE NO. CTA 529929062 CUENTA CORRIENTE	<i>[Signature]</i>
Doc: 01-09 Referencia: CERTIFICACION	Fecha: 08/ago/2016	
CERTIFICACION DE PAGO CLAUDIA LORENA JUAREZ CONTRERAS	CR: 01 - 033761	

CUENTA	NOMBRE	DEBE	HABER
2-1-1-5-2-1077	CLAUDIA LORENA JUAREZ CONTRERAS	13,000.00	
1-1-1-2-1-1-1	BANORTE NO. CTA 529929062 CUENTA CORRIENTE		13,000.00
15-0-17	8-2-7-4 TRANSFERENCIAS, ASIGNACIONES, SUBSIDIOS Y OTRAS AYUDAS (PAGADO)	13,000.00	
15-0-17	8-2-4-4 TRANSFERENCIAS, ASIGNACIONES, SUBSIDIOS Y OTRAS AYUDAS (EJERCIDO)		13,000.00
8-2-4-4	REGISTRO DEL DEVENGADO DE EGRESOS		
5-2-4-1-1	AYUDAS SOCIALES A PERSONAS	13,000.00	
2-1-1-5-2-1077	CLAUDIA LORENA JUAREZ CONTRERAS		13,000.00
15-0-17	8-2-5-4 TRANSFERENCIAS, ASIGNACIONES, SUBSIDIOS Y OTRAS AYUDAS (DEVENGADO)	13,000.00	
15-0-17	8-2-4-4 TRANSFERENCIAS, ASIGNACIONES, SUBSIDIOS Y OTRAS AYUDAS		13,000.00

ESTE DOCUMENTO ES PARTE DE LA CUENTA DETALLADA DEL MUNICIPIO DE ZAPOTLAN EL GRANDE, JALISCO.

ESTE DOCUMENTO ES PARTE DE LA CUENTA PUBLICA DEL AYUNTAMIENTO DE ZAPOTLAN EL GRANDE, JALISCO

RECHA POR: <i>[Signature]</i> CLAUDIA GABRIELA DIAZ	REVISADA POR:	AUTORIZADA POR:	SUMAS IGUALES	\$26,000.00	\$26,000.00
---	---------------	-----------------	---------------	-------------	-------------

No. 0065706 001913

002151

DR. ALONSO GODOY PELAYO
AUDITOR SUPERIOR DEL ESTADO DE JALISCO
EDIFICIO "C" UNIDAD ADMINISTRATIVA"
GUADALAJARA, JAL.

POR MEDIO DE LA PRESENTE CERTIFICO ANTE USTED QUE EFECTIVAMENTE RECIBI LA CANTIDAD DE: \$13,000.00 (TRECE MIL PESOS 00/100 M.N) EN CHEQUE A CARGO DEL MUNICIPIO DE ZAPOTLAN EL GRANDE, POR CONCEPTO DE: APOYO A MUJERES BENEFICIADAS EN EL PROGRAMA GRANDES EMPRENDEDORAS, YA QUE POR EL MOMENTO PASO POR UNA DIFICIL SITUACION ECONOMICA Y NO CUENTO CON LOS RECURSOS NECESARIOS PARA EMPRENDER UN NEGOCIO POR MI CUENTA.

CIUDAD GUZMAN, JALISCO A 10 DE AGOSTO DE 2016

ATENTAMENTE



CLAUDIA LORENA JUÁREZ CONTRERAS

DOMICILIO: NIÑOS HEROES 156 INT 14 Col: AZALEAS

ESTE DOCUMENTO ES PARTE
DE LA CUENTA DETALLADA DEL
MUNICIPIO DE ZAPOTLÁN
EL GRANDE, JALISCO.

ESTE DOCUMENTO ES PARTE
DE LA CUENTA PUBLICA DEL
H. AYUNTAMIENTO DE
ZAPOTLÁN EL GRANDE,
JALISCO

001914

002152

BUENO POR \$13,000.00

RECIBI DEL AYUNTAMIENTO DE ZAPOTLAN EL GRANDE, JALISCO. LA CANTIDAD DE: **\$13,000.00 (TRECE MIL PESOS 00/100 M.N)** EN CHEQUE COMO APOYO A MUJERES BENEFICIADAS EN EL PROGRAMA GRANDES EMPRENDEDORAS, YA QUE POR EL MOMENTO PASO POR UNA DIFICIL SITUACION ECONOMICA Y NO CUENTO CON LOS RECURSOS NECESARIOS PARA EMPRENDER UN NEGOCIO POR MI CUENTA.

CIUDAD GUZMAN, JALISCO A 10 DE AGOSTO DE 2016

ATENTAMENTE



CLAUDIA LORENA JUAREZ CONTRERAS

DOMICILIO: NIÑOS HEROES 156 INT 14 Col: AZALEAS

ESTE DOCUMENTO ES PARTE
DE LA CUENTA PÚBLICA DEL
M. AYUNTAMIENTO DE
ZAPOTLAN EL GRANDE,
JALISCO

ESTE DOCUMENTO ES PARTE
DE LA CUENTA DETALLADA DEL
MUNICIPIO DE ZAPOTLAN
EL GRANDE, JALISCO.

001915

002153

CARTA COMPROMISO

GRANDES EMPRENDEDORAS EN ZAPOTLAN

A 10 DE AGOSTO DE 2016

LIC. ALBERTO ESQUER

PRESIDENTE MUNICIPAL DE ZAPOTLAN EL GRANDE

PRESENTE

Por este medio yo **CLAUDIA LORENA JUAREZ CONTRERAS** me Comprometo en virtud de ser beneficiada por el programa "GRANDES EMPRENDEDORAS EN ZAPOTLÁN" del ejercicio 2016, que opera bajo la Coordinación de Desarrollo Económico. Para hacer uso del recurso que se me otorga en la compra de Maquinaria, Equipo e insumos para iniciar un Micro Negocio a más tardar en 10 días hábiles a partir de la fecha de elaboración del presente documento.

Finalmente Manifiesto que conozco y estoy de acuerdo con las reglas de operación del programa "GRANDES EMPRENDEDORAS EN ZAPOTLÁN" y declarando que soy mujer desempleada y que el apoyo que recibo lo aplicare para desarrollar una Micro empresa. Así mismo me comprometo a mantener en operación la misma durante el tiempo que marcan las reglas de operación (mínimo 1 año) En caso contrario regresaré el apoyo económico obtenido a 100%.

ATENTAMENTE

Claudia Lorena Juarez Contreras

Nombre y firma

"ESTE PROGRAMA ES PUBLICO AJENO A CUALQUIER PARTIDO POLITICO. QUEDA PROHIBIDO SU USO PARA FINES DISTINTOS AL DESARROLLO SOCIAL QUIEN HAGA USO INDEVIDO DE LOS RECURSOS DE ESTE PROGRAMA DEBERA SER DENUNCIADO Y SANCIONADO ANTE LAS AUTORIDADES CONFORME A LO QUE SE DISPONE LA LEY DE LA DEMANDA"

ESTE DOCUMENTO ES PARTE
DE LA CUENTA DETALLADA DEL
MUNICIPIO DE ZAPOTLAN
EL GRANDE, JALISCO.

ESTE DOCUMENTO ES PARTE
DE LA CUENTA PUBLICA DEL
AYUNTAMIENTO DEL
ZAPOTLAN EL GRANDE,
JALISCO

001918

002154

CLAUDIA LORENA JUAREZ CONTRERAS

GIRASOLES #14 COL. AZALEAS

CAFETERIA

Tasa de Interés de 0%

PLAN DE PAGOS

FECHA	MENSUALIDAD	SALDO
	\$ 1,083.33	\$ 11,916.67
	\$ 1,083.33	\$ 10,833.33
	\$ 1,083.33	\$ 9,750.00
	\$ 1,083.33	\$ 8,666.67
	\$ 1,083.33	\$ 7,583.33
	\$ 1,083.33	\$ 6,500.00
	\$ 6,500.00	\$ -
TOTAL	\$ 13,000.00	

001917

ESTE DOCUMENTO ES PARTE
DE LA CUENTA DETALLADA DEL
MUNICIPIO DE ZAPOTLÁN
EL GRANDE, JALISCO.

ESTE DOCUMENTO ES PARTE
DE LA CUENTA PÚBLICA DEL
AYUNTAMIENTO DE
ZAPOTLÁN EL GRANDE,
JALISCO

Recibi Plan de Pagos
y Cuenta para Depósitos

002155

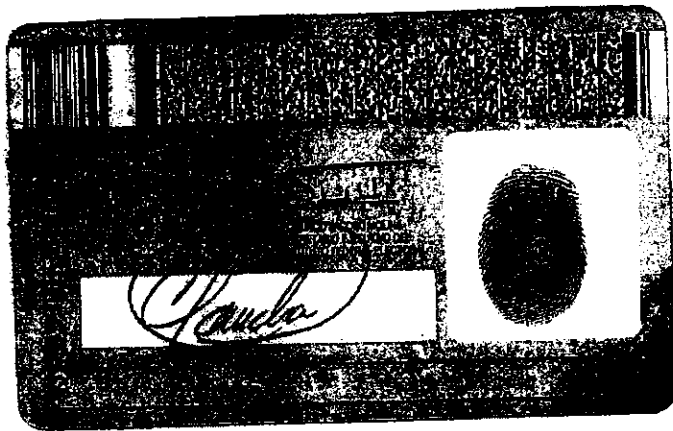

001918

ESTE DOCUMENTO ES PARTE
DE LA CUENTA DETALLADA DEL
MUNICIPIO DE ZAPOTLÁN
EL GRANDE, JALISCO.

ESTE DOCUMENTO ES PARTE
DE LA CUENTA PÚBLICA DEL
H. AYUNTAMIENTO DE
ZAPOTLÁN EL GRANDE,
JALISCO

002156

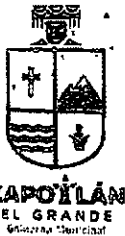

GRANDES Emprendedoras

CARTA COMPROMISO

GRANDES EMPRENDEDORAS EN ZAPOTLAN

FOLIO: _____

FECHA: 29 ABO 16

LIC. ALBERTO ESQUER

PRESIDENTE MUNICIPAL DE ZAPOTLAN EL GRANDE

PRESENTE

Por este medio me comprometo en virtud de verme beneficiada por el programa "GRANDES EMPRENDEDORAS EN ZAPOTLÁN" del ejercicio 2016, que opera bajo la Coordinación de Desarrollo Económico. Para asistir a la capacitación e iniciar un Micro Negocio

Finalmente Manifiesto que conozco y estoy de acuerdo con las reglas de operación del programa "GRANDES EMPRENDEDORAS EN ZAPOTLÁN" y declarando que soy mujer desempleada y que el apoyo que solicito lo aplicare para desarrollar una Micro empresa. Así mismo me comprometo a mantener en operación la misma durante el tiempo que marcan las reglas de operación (mínimo 1 año) En caso contrario regresaré el apoyo económico obtenido a 100%.

ATENTAMENTE

Claudia Lorena Juárez Contreras

Nombre y firma

"ESTE PROGRAMA ES PUBLICO AJENO A CUALQUIER PARTIDO POLITICO. QUEDA PROHIBIDO SU USO PARA FINES DISTINTOS AL DESARROLLO SOCIAL QUIEN HAGA USO INDEVIDO DE LOS RECURSOS DE ESTE PROGRAMA DEBERA SER DENUNCIADO Y SANCIONADO ANTE LAS AUTORIDADES CONFORME A LO QUE SE DISPONE LA LEY DE LA DEMANDA"

001919

ESTE DOCUMENTO ES PARTE
DE LA CUENTA DETALLADA DEL
MUNICIPIO DE ZAPOTLÁN
EL GRANDE, JALISCO.

ESTE DOCUMENTO ES PARTE
DE LA CUENTA PUBLICA DEL
M. AYUNTAMIENTO DE
ZAPOTLAN EL GRANDE,
JALISCO

002169



ZAPOTLÁN
EL GRANDE
Gobierno Municipal

GRANDES
Emprendedoras

Ciudad Guzmán, Jalisco. A 29 de Abril de 2016.

**AYUNTAMIENTO DE ZAPOTLÁN EL GRANDE
PRESENTE:**

Por medio del presente la que suscribe Claudia Lorena Juárez Contreras
_____ En mi carácter de aspirante a
beneficiaria del programa "Grandes Emprendedoras en Zapotlán", hago constar y
bajo protesta de decir verdad. NO ser Servidor Público de Carrera Titular, ni
eventual, en ninguno de los tres niveles de gobierno.

En caso de demostrarse lo contrario seré dado de baja junto con mis compañeras
del programa y regresaré de manera íntegra el recurso económico recibido.

001920

ATENTAMENTE

ESTE DOCUMENTO ES PARTE
DE LA CUENTA PÚBLICA DEL
AYUNTAMIENTO DE
ZAPOTLÁN EL GRANDE,
JALISCO

ESTE DOCUMENTO ES PARTE
DE LA CUENTA DETALLADA DEL
MUNICIPIO DE ZAPOTLÁN
EL GRANDE, JALISCO.

Claudia Lorena Juárez Contreras 

Nombre y Firma

002170

MUNICIPIO DE ZAPOTLAN EL GRANDE, JALISCO
 DLON No. 02 COL. CENTRO
 P. 49000 CD. GUZMAN, JAL.
 F.C. MZG-050101-2NA



00065692

lunes, 08 de agosto de 2016

AGÜESE
 PAGA LA ORDEN DE:

LOURDES GUADALUPE GUZMAN JIMENEZ VALOR

\$ 16,500.00

(DIECISEIS MIL QUINIENTOS PESOS 00/100 M.N.)

MONEDA NACIONAL

BANCO MERCANTIL DEL NORTE, S.A.
 INSTITUCION DE BANCA MULTIPLE
 GRUPO FINANCIERO BANORTE.

SUC. 0523 CIUDAD GUZMAN
 CIUDAD GUZMAN, JALISCO
 CTA. No. 0529929062

0065692

[Handwritten signatures]

No. CUENTA No. CHEQUE

0043:510360725:00529929062:0065692

CONCEPTO DEL PAGO: APOYO A MUJERES BENEFICIADAS EN EL PROGRAMA GRANDES EMPRENDEDORAS	Cheque Núm.: 00065692 BANORTE NO. CTA 529929062 CUENTA CORRIENTE Fecha: 08/ago/2016 CR.: 01 - 039747	FIRMA CHEQUE RECIBIDO <i>[Signature]</i>
Doc: 01-08 CERTIFICACION DE FIRMA	Referencia: CERTIFICACION DE	
0523 - LOURDES GUADALUPE GUZMAN JIMENEZ		

NOMBRE		DEBE	HABER
2-1-1-5-2-1054	LOURDES GUADALUPE GUZMAN JIMENEZ	16,500.00	16,500.00
1-1-1-2-1-1-1	BANORTE NO. CTA 529929062 CUENTA CORRIENTE	16,500.00	16,500.00
15-01-17	8-2-7-4 TRANSFERENCIAS, ASIGNACIONES, SUBSIDIOS Y OTRAS AYUDAS (PAGADO)		16,500.00
15-01-17	8-2-6-4 TRANSFERENCIAS, ASIGNACIONES, SUBSIDIOS Y OTRAS AYUDAS (EJERCIDO)		16,500.00
0-0-0-1-3-5-5	REGISTRO DE DEVENGADO DE EGRESOS	16,500.00	
	5-2-4-1-1 AYUDAS SOCIALES A PERSONAS		16,500.00
2-1-1-5-2-1054	LOURDES GUADALUPE GUZMAN JIMENEZ	16,500.00	
15-01-17	8-2-6-4 TRANSFERENCIAS, ASIGNACIONES, SUBSIDIOS Y OTRAS AYUDAS (DEVENGADO)		16,500.00
15-01-17	8-2-4-4 TRANSFERENCIAS, ASIGNACIONES, SUBSIDIOS Y OTRAS AYUDAS		16,500.00
SUMAS IGUALES		\$33,000.00	\$33,000.00

ESTE DOCUMENTO ES PARTE DE LA CUENTA DETALLADA DEL MUNICIPIO DE ZAPOTLAN EL GRANDE, JALISCO.

ESTE DOCUMENTO ES PARTE DE LA CUENTA PUBLICA DEL H. AYUNTAMIENTO DE ZAPOTLAN EL GRANDE, JALISCO.

001295

RECIBIDA POR: *[Signature]*

AUTORIZADA POR:

No. 0065692

001921

DR. ALONSO GODOY PELAYO
AUDITOR SUPERIOR DEL ESTADO DE JALISCO
EDIFICIO "C" UNIDAD ADMINISTRATIVA"
GUADALAJARA, JAL.

POR MEDIO DE LA PRESENTE CERTIFICO ANTE USTED QUE EFECTIVAMENTE RECIBI LA CANTIDAD DE: \$16,500.00 (DIECISEIS MIL QUINIENTOS PESOS 00/100 M.N) EN CHEQUE A CARGO DEL MUNICIPIO DE ZAPOTLAN EL GRANDE, POR CONCEPTO DE: APOYO A MUJERES BENEFICIADAS EN EL PROGRAMA GRANDES EMPRENDEDORAS, YA QUE POR EL MOMENTO PASO POR UNA DIFICIL SITUACION ECONOMICA Y NO CUENTO CON LOS RECURSOS NECESARIOS PARA EMPRENDER UN NEGOCIO POR MI CUENTA.

CIUDAD GUZMAN, JALISCO A 10 DE AGOSTO DE 2016

ATENTAMENTE



LOURDES GUADALUPE GUZMAN JIMÉNEZ
DOMICILIO: LA PAZ 35 Col: CENTRO

001922

001296

ESTE DOCUMENTO ES PARTE
DE LA CUENTA DETALLADA DEL
MUNICIPIO DE ZAPOTLÁN
EL GRANDE, JALISCO.

ESTE DOCUMENTO ES PARTE
DE LA CUENTA PUBLICA DEL
H. AYUNTAMIENTO DE
ZAPOTLAN EL GRANDE,
JALISCO

BUENO POR \$16,500.00

RECIBI DEL AYUNTAMIENTO DE ZAPOTLAN EL GRANDE, JALISCO. LA CANTIDAD DE: **\$16,500.00 (DIECISEIS MIL QUINIENTOS PESOS 00/100 M.N)** EN CHEQUE COMO APOYO A MUJERES BENEFICIADAS EN EL PROGRAMA GRANDES EMPRENDEDORAS, YA QUE POR EL MOMENTO PASO POR UNA DIFICIL SITUACION ECONOMICA Y NO CUENTO CON LOS RECURSOS NECESARIOS PARA EMPRENDER UN NEGOCIO POR MI CUENTA.

CIUDAD GUZMAN, JALISCO A 10 DE AGOSTO DE 2016

ATENTAMENTE



LOURDES GUADALUPE GUZMAN JIMÉNEZ

DOMICILIO: LA PAZ 35 Col: CENTRO

001923

001297

ESTE DOCUMENTO ES PARTE
DE LA CUENTA DETALLADA DEL
MUNICIPIO DE ZAPOTLÁN
EL GRANDE, JALISCO.

ESTE DOCUMENTO ES PARTE
DE LA CUENTA PÚBLICA DEL
H. AYUNTAMIENTO DE
ZAPOTLAN EL GRANDE,
JALISCO

CARTA COMPROMISO

GRANDES EMPRENDEDORAS EN ZAPOTLAN

A 10 DE AGOSTO DE 2016

LIC. ALBERTO ESQUER

PRESIDENTE MUNICIPAL DE ZAPOTLAN EL GRANDE

PRESENTE

Por este medio yo **LOURDES GUADALUPE GUZMAN JIMÉNEZ** me Comprometo en virtud de ser beneficiada por el programa "GRANDES EMPRENDEDORAS EN ZAPOTLÁN" del ejercicio 2016, que opera bajo la Coordinación de Desarrollo Económico. Para hacer uso del recurso que se me otorga en la compra de Maquinaria, Equipo e insumos para iniciar un Micro Negocio a más tardar en 10 días hábiles a partir de la fecha de elaboración del presente documento.

Finalmente Manifiesto que conozco y estoy de acuerdo con las reglas de operación del programa "GRANDES EMPRENDEDORAS EN ZAPOTLÁN" y declarando que soy mujer desempleada y que el apoyo que recibo lo aplicare para desarrollar una Micro empresa. Así mismo me comprometo a mantener en operación la misma durante el tiempo que marcan las reglas de operación (mínimo 1 año) En caso contrario regresaré el apoyo económico obtenido a 100%.

ATENTAMENTE

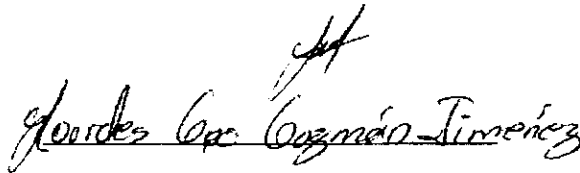

Nombre y firma

"ESTE PROGRAMA ES PUBLICO AJENO A CUALQUIER PARTIDO POLITICO. QUEDA PROHIBIDO SU USO PARA FINES DISTINTOS AL DESARROLLO SOCIAL QUIEN HAGA USO INDEVIDO DE LOS RECURSOS DE ESTE PROGRAMA DEBERA SER DENUNCIADO Y SANCIONADO ANTE LAS AUTORIDADES CONFORME A LO QUE SE DISPONE LA LEY DE LA DEMANDA"

001924

ESTE DOCUMENTO ES PARTE
DE LA CUENTA DETALLADA DEL
MUNICIPIO DE ZAPOTLÁN
EL GRANDE, JALISCO.

ESTE DOCUMENTO ES PARTE
DE LA CUENTA PUBLICA DEL
H. AYUNTAMIENTO DE
ZAPOTLÁN EL GRANDE,
JALISCO

001298

GRANDES EMPRENDEDORAS EN ZAPOTLAN

PAGARE

A 10 DE AGOSTO DE 2016

Vencimiento: 15 de Abril de 2017

TOTAL: \$16,500.00

Por medio de este PAGARÉ YO: **LOURDES GUADALUPE GUZMAN JIMÉNEZ** me comprometo incondicionalmente a pagar a la orden del Municipio de Zapotlán el Grande la cantidad de **\$16,500.00 (DIECISEIS MIL QUINIENTOS PESOS 00/100 M.N)** el día 10 de abril del año 2017; La suma que ampara este título causara intereses a razón de 10% mensual en caso de mora.

Ciudad Guzmán, Jalisco a 10 de Agosto de 2016.

ATENTAMENTE

Nombre y firma

001925

ESTE DOCUMENTO ES PARTE
DE LA CUENTA DETALLADA DEL
MUNICIPIO DE ZAPOTLÁN
EL GRANDE, JALISCO.

ESTE DOCUMENTO ES PARTE
DE LA CUENTA PUBLICA DEL
H. AYUNTAMIENTO DE
ZAPOTLAN EL GRANDE,
JALISCO

001299



ZAPOTLÁN

GRANDES
Emprendedoras

LOURDES GUADALUPE GUZMAN JIMÉNEZ

VIGIA #72-A COL. CENTRO
POLLA PONEDORA
Tasa de Interés de 0%

PLAN DE PAGOS

FECHA	MENSUALIDAD	SALDO
	\$ 1,375.00	\$ 15,125.00
	\$ 1,375.00	\$ 13,750.00
	\$ 1,375.00	\$ 12,375.00
	\$ 1,375.00	\$ 11,000.00
	\$ 1,375.00	\$ 9,625.00
	\$ 1,375.00	\$ 8,250.00
	\$ 1,375.00	\$ 6,875.00
TOTAL	\$ 11,000.00	

001928

Recibi plan de pagos y cta de depositos.

ESTE DOCUMENTO ES PARTE
DE LA CUENTA DETALLADA DEL
MUNICIPIO DE ZAPOTLÁN
EL GRANDE, JALISCO.

Lourdes Guzmán Jiménez
[Signature]

001300

ESTE DOCUMENTO ES PARTE
DE LA CUENTA PUBLICA DEL
AYUNTAMIENTO DE
ZAPOTLÁN EL GRANDE,
JALISCO



MÉXICO INSTITUTO NACIONAL ELECTORAL
CREDENCIAL PARA VOTAR

NOMBRE
GUZMAN
JIMENEZ
LOURDES GUADALUPE
DOMICILIO
C LA PAZ 35
LOC CIUDAD GUZMAN 49000
ZAPOTLAN EL GRANDE, JAL
CLAVE DE ELECTOR GZJMLR68031414M700
CURP GUJL680314MJCZMR06

FECHA DE NACIMIENTO
14/09/1988



SEXO

AÑO DE REGISTRO 1991 03
ESTADO 14 MUNICIPIO 023 SECCION 0366
LOCALIDAD 0001 EMISION 2015 VIGENCIA 2025

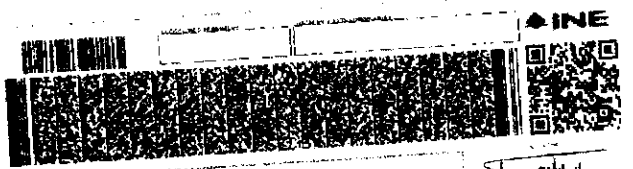

COMUNIDAD ELECTORAL
ZAPOTLAN EL GRANDE
INSTITUTO NACIONAL ELECTORAL

IDMEX1340906386<<036600434139B
6803144M2512314MEX<03<<10290<7
GUZMAN<JIMENEZ<<LOURDES<GUADAL

001927

ESTE DOCUMENTO ES PARTE
DE LA CUENTA PUBLICA DEL
MUNICIPIO DE ZAPOTLAN EL GRANDE,
JALISCO

ESTE DOCUMENTO ES PARTE
DE LA CUENTA DETALLADA DEL
MUNICIPIO DE ZAPOTLAN
EL GRANDE, JALISCO.

001301



ZAPOTLÁN
EL GRANDE
Cultura y Desarrollo

**GRANDES
Emprendedoras**

CARTA COMPROMISO

GRANDES EMPRENDEDORAS EN ZAPOTLÁN

FOLIO: _____

FECHA: 22-Abril/16

LIC. ALBERTO ESQUER

PRESIDENTE MUNICIPAL DE ZAPOTLÁN EL GRANDE

PRESENTE

Por este medio me comprometo en virtud de verme beneficiada por el programa "GRANDES EMPRENDEDORAS EN ZAPOTLÁN" del ejercicio 2016, que opera bajo la Coordinación de Desarrollo Económico. Para asistir a la capacitación e iniciar un Micro Negocio

Finalmente Manifiesto que conozco y estoy de acuerdo con las reglas de operación del programa "GRANDES EMPRENDEDORAS EN ZAPOTLÁN" y declarando que soy mujer desempleada y que el apoyo que solicito lo aplicare para desarrollar una Micro empresa. Así mismo me comprometo a mantener en operación la misma durante el tiempo que marcan las reglas de operación (mínimo 1 año) En caso contrario regresaré el apoyo económico obtenido a 100%.

ATENTAMENTE

[Handwritten signature]

Nombre y firma

"ESTE PROGRAMA ES PUBLICO AJENO A CUALQUIER PARTIDO POLITICO. QUEDA PROHIBIDO SU USO PARA FINES DISTINTOS AL DESARROLLO SOCIAL QUIEN HAGA USO INDEVIDO DE LOS RECURSOS DE ESTE PROGRAMA DEBERA SER DENUNCIADO Y SANCIONADO ANTE LAS AUTORIDADES CONFORME A LO QUE SE DISPONE LA LEY DE LA DEMANDA"

001928

ESTE DOCUMENTO ES PARTE
DE LA CUENTA PUBLICA DEL
AYUNTAMIENTO DE
ZAPOTLÁN EL GRANDE,
JALISCO

ESTE DOCUMENTO ES PARTE
DE LA CUENTA DETALLADA DEL
MUNICIPIO DE ZAPOTLÁN
EL GRANDE, JALISCO.

001314



GRANDES
Emprendedoras

Ciudad Guzmán, Jalisco. A 02 de Abril de 2016.

**AYUNTAMIENTO DE ZAPOTLÁN EL GRANDE
P R E S E N T E:**

Por medio del presente la que suscribe Grandes Casadillo Gasmin Jiménez

_____ En mi carácter de aspirante a beneficiaria del programa "Grandes Emprendedoras en Zapotlán", hago constar y bajo protesta de decir verdad. NO ser Servidor Público de Carrera Titular, ni eventual, en ninguno de los tres niveles de gobierno.

En caso de demostrarse lo contrario seré dado de baja junto con mis compañeras del programa y regresaré de manera íntegra el recurso económico recibido.

001929

ATENTAMENTE

ESTE DOCUMENTO ES PARTE
DE LA CUENTA PÚBLICA DEL
MUNICIPIO DE ZAPOTLÁN EL GRANDE,
JALISCO.

ESTE DOCUMENTO ES PARTE
DE LA CUENTA DETALLADA DEL
MUNICIPIO DE ZAPOTLÁN
EL GRANDE, JALISCO.



Nombre y Firma

001315

MUNICIPIO DE ZAPOTLAN EL GRANDE, JALISCO
 COLON No. 82 COL. CENTRO
 C.P. 48000 C.D. GUZMAN, JAL.
 R.F.C. MZG-000101-2NA



0065694

lunes, 08 de agosto de 2016

PÁGUESE ESTE CHEQUE A LA ORDEN DE: **YASMINA CANDELARIO MORALES**
 (QUINCE MIL PESOS 00/100 M.N.)

\$ **15,000.00**

MONEDA NACIONAL

COPIA SIN VALOR

BANCO MERCANTIL DEL NORTE, S.A.
 INSTITUCIÓN DE BANCA MÚLTIPLE
 GRUPO FINANCIERO BANORTE.

SUC. 0523 CIUDAD GUZMAN
 CIUDAD GUZMAN, JALISCO
 CTA. No. 0529929062

0065694

[Handwritten signatures and stamps]

No. CUENTA

No. CHEQUE

006815103607251005289290620065694

CONCEPTO DEL PAGO:

APOYO A MUJERES BENEFICIADAS EN EL PROGRAMA
 GRANDES EMPRENDEDORAS
 Doc: 01-09 Referencia: CERTIFICACION
 CERTIFICACION DE
 0436 - YASMINA CANDELARIO MORALES

Cheque Núm.: 0065694

BANORTE NO. CTA 529929062 CUENTA CORRIENTE

Fecha: 08/ago/2016

CR.: 01 - 033749

FIRMA CHEQUE RECIBIDO

[Handwritten signature]

		NOVIEMBRE	DEBE	HABER
	2-1-1-5-2-1066 YASMINA CANDELARIO MORALES		15,000.00	
	1-1-1-2-1-1-1 BANORTE NO. CTA 529929062 CUENTA CORRIENTE			15,000.00
15-01-17	8-2-7-4 TRANSFERENCIAS, ASIGNACIONES, SUBSIDIOS Y OTRAS AYUDAS (PAGADO)		15,000.00	
15-01-17	8-2-6-4 TRANSFERENCIAS, ASIGNACIONES, SUBSIDIOS Y OTRAS AYUDAS (EJERCIDO)			15,000.00
D-001363	REGISTRO DEL DEVENGADO DE EGRESOS			
	5-2-4-1-1 AYUDAS SOCIALES A PERSONAS		15,000.00	
	2-1-1-5-2-1066 YASMINA CANDELARIO MORALES			15,000.00
15-01-17	8-2-6-4 TRANSFERENCIAS, ASIGNACIONES, SUBSIDIOS Y OTRAS AYUDAS (DEVENGADO)		15,000.00	
15-01-17	8-2-4-4 TRANSFERENCIAS, ASIGNACIONES, SUBSIDIOS Y OTRAS AYUDAS			15,000.00

ESTE DOCUMENTO ES PARTE
 DE LA CUENTA PUBLICA DEL
 M. AYUNTAMIENTO DE
 ZAPOTLAN EL GRANDE,
 JALISCO

HECHO POR: GABRIELA DIAZ REVISADA POR: AUTORIZADA POR: SUMAS IGUALES \$30,000.00 \$30,000.00

No. 0065694

ESTE DOCUMENTO ES PARTE
 DE LA CUENTA DETALLADA DEL
 MUNICIPIO DE ZAPOTLAN
 EL GRANDE, JALISCO

001429

001930

CARTA COMPROMISO

GRANDES EMPRENDEDORAS EN ZAPOTLAN

A 10 DE AGOSTO DE 2016

LIC. ALBERTO ESQUER

PRESIDENTE MUNICIPAL DE ZAPOTLAN EL GRANDE

PRESENTE

Por este medio yo **YASMINA CANDELARIO MORALES** me Comprometo en virtud de ser beneficiada por el programa "GRANDES EMPRENDEDORAS EN ZAPOTLÁN" del ejercicio 2016, que opera bajo la Coordinación de Desarrollo Económico. Para hacer uso del recurso que se me otorga en la compra de Maquinaria, Equipo e insumos para iniciar un Micro Negocio a más tardar en 10 días hábiles a partir de la fecha de elaboración del presente documento.

Finalmente Manifiesto que conozco y estoy de acuerdo con las reglas de operación del programa "GRANDES EMPRENDEDORAS EN ZAPOTLÁN" y declarando que soy mujer desempleada y que el apoyo que recibo lo aplicare para desarrollar una Micro empresa. Así mismo me comprometo a mantener en operación la misma durante el tiempo que marcan las reglas de operación (mínimo 1 año) En caso contrario regresaré el apoyo económico obtenido a 100%.

ATENTAMENTE

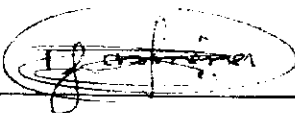

Yasmina Candelario Mora

Nombre y firma

"ESTE PROGRAMA ES PUBLICO AJENO A CUALQUIER PARTIDO POLITICO. QUEDA PROHIBIDO SU USO PARA FINES DISTINTOS AL DESARROLLO SOCIAL QUIEN HAGA USO INDEVIDO DE LOS RECURSOS DE ESTE PROGRAMA DEBERA SER DENUNCIADO Y SANCIONADO ANTE LAS AUTORIDADES CONFORME A LO QUE SE DISPONE LA LEY DE LA DEMANDA"

ESTE DOCUMENTO ES PARTE
DE LA CUENTA DETALLADA DEL
MUNICIPIO DE ZAPOTLÁN
EL GRANDE, JALISCO.

ESTE DOCUMENTO ES PARTE
DE LA CUENTA PUBLICA DEL
AYUNTAMIENTO DE
ZAPOTLAN EL GRANDE,
JALISCO

001931

001430

DR. ALONSO GODOY PELAYO
AUDITOR SUPERIOR DEL ESTADO DE JALISCO
EDIFICIO "C" UNIDAD ADMINISTRATIVA"
GUADALAJARA, JAL.

POR MEDIO DE LA PRESENTE CERTIFICO ANTE USTED QUE EFECTIVAMENTE RECIBI LA CANTIDAD DE: **\$15,000.00 (QUINCE MIL PESOS 00/100 M.N)** EN CHEQUE A CARGO DEL MUNICIPIO DE ZAPOTLAN EL GRANDE, POR CONCEPTO DE: APOYO A MUJERES BENEFICIADAS EN EL PROGRAMA GRANDES EMPRENDEDORAS, YA QUE POR EL MOMENTO PASO POR UNA DIFICIL SITUACION ECONOMICA Y NO CUENTO CON LOS RECURSOS NECESARIOS PARA EMPRENDER UN NEGOCIO POR MI CUENTA.

CIUDAD GUZMAN, JALISCO A 10 DE AGOSTO DE 2016

ATENTAMENTE



YASMINA CANDELARIO MORALES

DOMICILIO: MARIANO ABASOLO 597A Col: PINTORES

ESTE DOCUMENTO ES PARTE
DE LA CUENTA PUBLICA DEL
M. AYUNTAMIENTO DE
ZAPOTLAN EL GRANDE,
JALISCO

ESTE DOCUMENTO ES PARTE
DE LA CUENTA DETALLADA DEL
MUNICIPIO DE ZAPOTLAN
EL GRANDE, JALISCO.

001932

001431

BUENO POR \$15,000.00

RECIBI DEL AYUNTAMIENTO DE ZAPOTLAN EL GRANDE, JALISCO. LA CANTIDAD DE: **\$15,000.00 (QUINCE MIL PESOS 00/100 M.N)** EN CHEQUE COMO APOYO A MUJERES BENEFICIADAS EN EL PROGRAMA GRANDES EMPRENDEDORAS, YA QUE POR EL MOMENTO PASO POR UNA DIFICIL SITUACION ECONOMICA Y NO CUENTO CON LOS RECURSOS NECESARIOS PARA EMPRENDER UN NEGOCIO POR MI CUENTA.

CIUDAD GUZMAN, JALISCO A 10 DE AGOSTO DE 2016

ATENTAMENTE

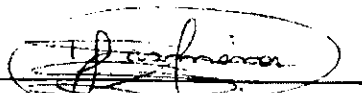

YASMINA CANDELARIO MORALES

DOMICILIO: MARIANO ABASOLO 597A Col: PINTORES

001933

ESTE DOCUMENTO ES PARTE
DE LA CUENTA DETALLADA DEL
MUNICIPIO DE ZAPOTLAN
EL GRANDE, JALISCO.

ESTE DOCUMENTO ES PARTE
DE LA CUENTA PUBLICA DEL
AYUNTAMIENTO DE
ZAPOTLAN EL GRANDE,
JALISCO

001432

GRANDES EMPRENDEDORAS EN ZAPOTLAN

PAGARE

A 10 DE AGOSTO DE 2016

Vencimiento: 15 de Abril de 2017

TOTAL: \$15,000.00

Por medio de este PAGARÉ YO: **YASMINA CANDELARIO MORALES** me comprometo incondicionalmente a pagar a la orden del municipio de Zapotlán el Grande la cantidad de **\$15,000.00 (QUINCE MIL PESOS 00/100 M.N)** el día 10 de abril del año 2017; La suma que ampara este título causara intereses a razón de 10% mensual en caso de mora.

Ciudad Guzmán, Jalisco a 10 de Agosto de 2016.

ATENTAMENTE

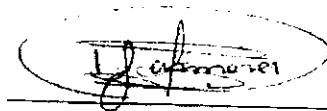

Yasmina Candelario Morales

Nombre y firma

ESTE DOCUMENTO ES PARTE
DE LA CUENTA PUBLICA DEL
AYUNTAMIENTO DE
ZAPOTLAN EL GRANDE,
JALISCO

ESTE DOCUMENTO ES PARTE
DE LA CUENTA DETALLADA DEL
MUNICIPIO DE ZAPOTLÁN
EL GRANDE, JALISCO.

001934

001433



GRANDES
Emprendedoras

YASMINA CANDELARIO MORALES

TULIPANES #15 COL. AZALEAS

ESTETICA

Tasa de Interés de 0%

PLAN DE PAGOS

FECHA	MENSUALIDAD	SALDO
	\$ 1,250.00	\$ 13,750.00
	\$ 1,250.00	\$ 12,500.00
	\$ 1,250.00	\$ 11,250.00
	\$ 1,250.00	\$ 10,000.00
	\$ 1,250.00	\$ 8,750.00
	\$ 1,250.00	\$ 7,500.00
	\$ 1,250.00	\$ -
TOTAL	\$ 15,000.00	

001935

Recibí plan de pagos y número de cuenta para depósito.

ESTE DOCUMENTO ES PARTE DE LA CUENTA DETALLADA DEL MUNICIPIO DE ZAPOTLÁN EL GRANDE, JALISCO.

ESTE DOCUMENTO ES PARTE DE LA CUENTA PÚBLICA DEL AYUNTAMIENTO DE ZAPOTLÁN EL GRANDE, JALISCO.

001436



INSTITUTO FEDERAL ELECTORAL
REGISTRO FEDERAL DE ELECTORES
CREDENCIAL PARA VOTAR

NOMBRE
CANDELARIO
MORALES
YASHINA

EDAD 27
 SEXO M



DOMICILIO
C MARIANO ABASOLO 587 A
COL PINTORES 48300
ZAPOTLAN EL GRANDE, JAL.

ROL 0000119371892 AÑO DE REGISTRO 1999 01

CLAVE DE ELECTOR CNMRY586072514M500

MUNICIPIO 023 LOCALIDAD 0001 SECCION 0333



LIBRETA ROSEED

ESTE DOCUMENTO ES INTRANSFERIBLE.
 NO ES VALIDO SI PRESENTA TACHAS,
 RASGOS O EMENDACIONES.
 EL TITULAR ESTÁ OBLIGADO A NOTIFICAR
 AL COMISARIO DE COMERCIO EN LOS 30 DIAS
 SIGUIENTES A QUE ESTE OCURRA.

[Handwritten Signature]

MANUEL LÓPEZ BERNAL
 SECRETARIO EJECUTIVO DEL
 INSTITUTO FEDERAL ELECTORAL

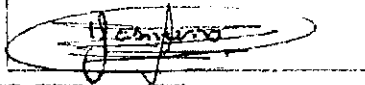

MUNICIPIO 023 LOCALIDAD 0001 SECCION 0333

09 10 11 12 13 14 15 16 07 08

EDUCACIONAL

00193E

ESTE DOCUMENTO ES PARTE
 DE LA CUENTA PUBLICA DEL
 AYUNTAMIENTO DEL
 MUNICIPIO DE ZAPOTLAN EL GRANDE,
 JALISCO.

ESTE DOCUMENTO ES PARTE
 DE LA CUENTA DETALLADA DEL
 MUNICIPIO DE ZAPOTLAN
 EL GRANDE, JALISCO.

00143E



GRANDES
Emprendedoras

CARTA COMPROMISO
GRANDES EMPRENDEDORAS EN ZAPOTLAN

FOLIO: _____

FECHA: 29-Abril-16

LIC. ALBERTO ESQUER

PRESIDENTE MUNICIPAL DE ZAPOTLAN EL GRANDE

PRESENTE

Por este medio me Comprometo en virtud de verme beneficiada por el programa "GRANDES EMPRENDEDORAS EN ZAPOTLÁN" del ejercicio 2016, que opera bajo la Coordinación de Desarrollo Económico. Para asistir a la capacitación e iniciar un Micro Negocio

Finalmente Manifiesto que conozco y estoy de acuerdo con las reglas de operación del programa "GRANDES EMPRENDEDORAS EN ZAPOTLÁN" y declarando que soy mujer desempleada y que el apoyo que solicito lo aplicare para desarrollar una Micro empresa. Así mismo me comprometo a mantener en operación la misma durante el tiempo que marcan las reglas de operación (mínimo 1 año) En caso contrario regresaré el apoyo económico obtenido a 100%.

ATENTAMENTE

Nombre y firma

"ESTE PROGRAMA ES PUBLICO AJENO A CUALQUIER PARTIDO POLITICO. QUEDA PROHIBIDO SU USO PARA FINES DISTINTOS AL DESARROLLO SOCIAL QUIEN HAGA USO INDEVIDO DE LOS RECURSOS DE ESTE PROGRAMA DEBERA SER DENUNCIADO Y SANCIONADO ANTE LAS AUTORIDADES CONFORME A LO QUE SE DISPONE LA LEY DE LA DEMANDA"

001937

ESTE DOCUMENTO EN PARTE
DE LA CUENTA PUBLICA DEL
H. AYUNTAMIENTO DEL
ZAPOTLAN EL GRANDE,
JALISCO

ESTE DOCUMENTO ES PARTE
DE LA CUENTA DETALLADA DEL
MUNICIPIO DE ZAPOTLÁN
EL GRANDE, JALISCO.

001448



GRANDES
Emprendedoras

Ciudad Guzmán, Jalisco. A 29 de Abril de 2016.

**AYUNTAMIENTO DE ZAPOTLÁN EL GRANDE
PRESENTE:**

Por medio del presente la que suscribe Yasmina Pandelario
Morales En mi carácter de aspirante a
beneficiaria del programa "Grandes Emprendedoras en Zapotlán", hago constar y
bajo protesta de decir verdad. NO ser Servidor Público de Carrera Titular, ni
eventual, en ninguno de los tres niveles de gobierno.

En caso de demostrarse lo contrario seré dado de baja junto con mis compañeras
del programa y regresaré de manera íntegra el recurso económico recibido.

001938

ATENTAMENTE

ESTE DOCUMENTO ES PARTE
DE LA CUENTA PÚBLICA DEL
M. AYUNTAMIENTO DE
ZAPOTLÁN EL GRANDE,
JALISCO

ESTE DOCUMENTO ES PARTE
DE LA CUENTA DETALLADA DEL
MUNICIPIO DE ZAPOTLÁN
EL GRANDE, JALISCO.

001449

Nombre y Firma



MUNICIPIO DE ZAPOTLÁN EL GRANDE, JALISCO

COLON No. 82 COL. CENTRO
C.P. 49000 CD. GUZMÁN JAL.
R.F.C. MZG-850101-2NA

00065695

BANORTE

lunes, 08 de agosto de 2016

PÁGUESE ESTE CHEQUE A LA ORDEN DE:

ELIZABETH GODINEZ RAMIREZ

\$ **15,000.00**

(QUINCE MIL PESOS 00/100 M.N.)

MONEDA NACIONAL

BANCO MERCANTIL DEL NORTE, S.A.
INSTITUCIÓN DE BANCA MÚLTIPLE.
GRUPO FINANCIERO BANORTE.

SUC. 0523 CIUDAD GUZMÁN
CIUDAD GUZMÁN, JALISCO
CTA. No. 0529929062

0065695

No. CUENTA

No. CHEQUE

0004:510360725:00129929062#0065695

CONCEPTO DEL PAGO:

APOYO A MUJERES BENEFICIADAS EN EL PROGRAMA GRANDES EMPRENDEDORAS

Cheque N°: 0006695

FIRMA CHEQUE RECIBIDO

BANORTE NO. CTA 529929062 CUENTA CORRIENTE

Fecha: 08/08/2016

CR.: 01 - 05/00

Doc: 01-08

Referencia: CERTIFICACION

CERTIFICACION DE

0065695 ELIZABETH GODINEZ RAMIREZ

NOMBRE

DEBE

HABER

	NOMBRE	DEBE	HABER
2-1-1-5-2-1067	ELIZABETH GODINEZ RAMIREZ	15,000.00	
1-1-1-2-1-1-1	BANORTE NO. CTA 529929062 CUENTA CORRIENTE		15,000.00
15-01-17	8-2-7-4 TRANSFERENCIAS, ASIGNACIONES, SUBSIDIOS Y OTRAS AYUDAS (PAGADO)	15,000.00	
15-01-17	8-2-6-4 TRANSFERENCIAS, ASIGNACIONES, SUBSIDIOS Y OTRAS AYUDAS (EJERCIDO)		15,000.00
0-0013871	REGISTRO DEL DEVENGADO DE EGRESOS		
5-2-4-1-1	AYUDAS SOCIALES A PERSONAS	15,000.00	
2-1-1-5-2-1067	ELIZABETH GODINEZ RAMIREZ		15,000.00
15-01-17	8-2-6-4 TRANSFERENCIAS, ASIGNACIONES, SUBSIDIOS Y OTRAS AYUDAS (DEVENGADO)	15,000.00	
15-01-17	8-2-4-4 TRANSFERENCIAS, ASIGNACIONES, SUBSIDIOS Y OTRAS AYUDAS		15,000.00
ESTE DOCUMENTO ES PARTE DE LA CUENTA DETALLADA DEL MUNICIPIO DE ZAPOTLÁN EL GRANDE, JALISCO.			
ESTE DOCUMENTO ES PARTE DE LA CUENTA PUBLICA DEL H. AYUNTAMIENTO DE ZAPOTLÁN EL GRANDE, JALISCO.			
HECHA POR: ANA GABRIELA DIAZ LOPEZ	REVISADA POR:	AUTORIZADA POR:	
SUMAS IGUALES		\$30,000.00	\$30,000.00

COPIA SIN VALOR

1490

No. 0065695

001939



DR. ALONSO GODOY PELAYO
AUDITOR SUPERIOR DEL ESTADO DE JALISCO
EDIFICIO "C" UNIDAD ADMINISTRATIVA"
GUADALAJARA, JAL.

POR MEDIO DE LA PRESENTE CERTIFICO ANTE USTED QUE EFECTIVAMENTE RECIBI LA CANTIDAD DE: \$15,000.00 QUINCE MIL PESOS 00/100 M.N EN CHEQUE A CARGO DEL MUNICIPIO DE ZAPOTLAN EL GRANDE, POR CONCEPTO DE: APOYO A MUJERES BENEFICIADAS EN EL PROGRAMA GRANDES EMPRENDEDORAS, YA QUE POR EL MOMENTO PASO POR UNA DIFICIL SITUACION ECONOMICA Y NO CUENTO CON LOS RECURSOS NECESARIOS PARA EMPRENDER UN NEGOCIO POR MI CUENTA.

CIUDAD GUZMAN, JALISCO, A 10 DE AGOSTO DE 2016

ATENTAMENTE

ELIZABETH GODINEZ RAMIREZ
DOMICILIO: RUBI 115 Col: VALLE DORADO

701491

COTEJADO

ESTE DOCUMENTO ES PARTE
DE LA CUENTA PUBLICA DEL
H. AYUNTAMIENTO DE
ZAPOTLAN EL GRANDE,
JALISCO

ESTE DOCUMENTO ES PARTE
DE LA CUENTA DETALLADA DEL
MUNICIPIO DE ZAPOTLAN
EL GRANDE, JALISCO.

001946

2



BUENO POR \$15,000.00

RECIBI DEL AYUNTAMIENTO DE ZAPOTLAN EL GRANDE, JALISCO. LA CANTIDAD DE: \$15,000.00 QUINCE MIL PESOS 00/100 M.N. EN CHEQUE COMO APOYO A MUJERES BENEFICIADAS EN EL PROGRAMA GRANDES EMPRENDEDORAS, YA QUE POR EL MOMENTO PASO POR UNA DIFICIL SITUACION ECONOMICA Y NO CUENTO CON LOS RECURSOS NECESARIOS PARA EMPRENDER UN NEGOCIO POR MI CUENTA.

CIUDAD GUZMAN, JALISCO A 10 DE AGOSTO DE 2016

ATENTAMENTE

ELIZABETH GODINEZ RAMIREZ

DOMICILIO: RUBI 115 Col: VALLE DORADO

COTEJADO

001941

ESTE DOCUMENTO ES PARTE
DE LA CUENTA PUBLICA DEL
H. AYUNTAMIENTO DE
ZAPOTLAN EL GRANDE,
JALISCO

001492

ESTE DOCUMENTO ES PARTE
DE LA CUENTA DETALLADA DEL
MUNICIPIO DE ZAPOTLÁN
EL GRANDE, JALISCO.

3



CARTA COMPROMISO
GRANDES EMPRENDEDORAS EN ZAPOTLAN

A 10 DE AGOSTO DE 2016

LIC. ALBERTO ESQUER
PRESIDENTE MUNICIPAL DE ZAPOTLAN EL GRANDE
PRESENTE

Por este medio yo **ELIZABETH GODINEZ RAMIREZ** me comprometo en virtud de ser beneficiada por el programa "GRANDES EMPRENDEDORAS EN ZAPOTLÁN" del ejercicio 2016, que opera bajo la Coordinación de Desarrollo Económico. Para hacer uso del recurso que se me otorga en la compra de Maquinaria, Equipo e insumos para iniciar un Micro Negocio a más tardar en 10 días hábiles a partir de la fecha de elaboración del presente documento. Finalmente Manifiesto que conozco y estoy de acuerdo con las reglas de operación del programa "GRANDES EMPRENDEDORAS EN ZAPOTLÁN" y declarando que soy mujer desempleada y que el apoyo que recibo lo aplicare para desarrollar una Micro Empresa. Así mismo me comprometo a mantener en operación la misma durante el tiempo que marcan las reglas de operación (mínimo 1 año) En caso contrario regresaré el apoyo económico obtenido a 100%.

ATENTAMENTE

Elizabeth Godinez Ramirez

Nombre y firma

"ESTE PROGRAMA ES PUBLICO AJENO A CUALQUIER PARTIDO POLITICO. QUEDA PROHIBIDO SU USO PARA FINES DISTINTOS AL DESARROLLO SOCIAL QUIEN HAGA USO INDEVIDO DE LOS RECURSOS DE ESTE PROGRAMA DEBERA SER DENUNCIADO Y SANCIONADO ANTE LAS AUTORIDADES CONFORME A LO QUE SE DISPONE LA LEY DE LA DEMANDA"

001942

ESTE DOCUMENTO ES PARTE DE LA CUENTA PUBLICA DEL AYUNTAMIENTO DE ZAPOTLAN EL GRANDE, JALISCO

001493

ESTE DOCUMENTO ES PARTE DE LA CUENTA DETALLADA DEL MUNICIPIO DE ZAPOTLAN EL GRANDE, JALISCO.

COTEJADO



GRANDES EMPRENDEDORAS EN ZAPOTLAN

PAGARÉ

A 10 DE AGOSTO DE 2016

Vencimiento: 15 de Abril de 2017

TOTAL: \$15,000.00

Por medio de este PAGARÉ YO: **ELIZABETH GODINEZ RAMIREZ** me comprometo incondicionalmente a pagar a la orden del Municipio de Zapotlán el Grande la cantidad de **\$15,000.00 QUINCE MIL PESOS 00/100 M.N** el día 10 de abril del año 2017. La suma que ampara este título causara intereses a razón de 10% mensual en caso de mora.

Ciudad Guzmán, Jalisco a 10 de Agosto de 2016.

ATENTAMENTE

Elizabeth Godinez Ramirez

001494

Nombre y firma

ESTE DOCUMENTO ES PARTE DE LA CUENTA PUBLICA DEL H. AYUNTAMIENTO DE ZAPOTLAN EL GRANDE, JALISCO

001943

ESTE DOCUMENTO ES PARTE DE LA CUENTA DETALLADA DEL MUNICIPIO DE ZAPOTLAN EL GRANDE, JALISCO.

COTEJADO

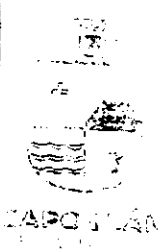

ELIZABETH GODINEZ RAMIREZ

HDA SAN MIGUEL #33 COL. HACIENDAS
APLICACIÓN DE UNAS
Tasa de Interés de 0%

PLAN DE PAGOS

FECHA	MENSUALIDAD	SALDO
	\$ 1,500.00	\$ 13,750.00
	\$ 1,250.00	\$ 12,500.00
	\$ 1,250.00	\$ 11,250.00
	\$ 1,250.00	\$ 10,000.00
	\$ 1,250.00	\$ 8,750.00
	\$ 1,250.00	\$ 7,500.00
	\$ 7,500.00	\$ -
TOTAL	\$ 15,000.00	

COTEJADO

001495

001944

Recibi plan de pagos y fecha de depósito.

ESTE DOCUMENTO ES PARTE DE LA CUENTA DETALLADA DEL MUNICIPIO DE ZAPOTLÁN EL GRANDE, JALISCO.

Elizabeth Godinez Ramirez
Elizabeth Godinez Ramirez.

ESTE DOCUMENTO ES PARTE DE LA CUENTA PUBLICA DEL AYUNTAMIENTO DE ZAPOTLÁN EL GRANDE, JALISCO.

5



INSTITUTO FEDERAL DE ELECTORES
MÉXICO
REGISTRO FEDERAL DE ELECTORES
CREDENCIAL PARA VOTAR



NOMBRE
GODINEZ
RAMIREZ
ELIZABETH
DOMICILIO
C RUBI 115
COL VALLE DORADO COLINAS DEL SUR 49095
ZAPOTLÁN EL GRANDE, JAL.
CLAVE DE ELECTOR GORMEL89033014M900
CURP GORE890330MJC0M100 AÑO DE REGISTRO 2007 02
ESTADO 14 MUNICIPIO 023 SECCIÓN 0378
LOCALIDAD 0001 EMISIÓN 2014 VIGENCIA 2024

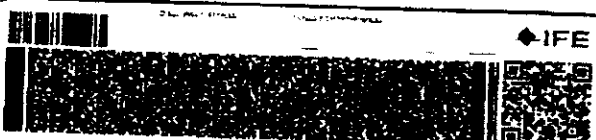

[Signature]
SECRETARÍA DE ELECTORES
SECRETARÍA DE ELECTORES
SECRETARÍA DE ELECTORES

IDMEX1178424049<<0378109998211
8903303M2412311MEX<02<<10413<7
GODINEZ<RAMIREZ<<ELIZABETH<<<<

ESTE DOCUMENTO ES PARTE
DE LA CUENTA PÚBLICA DEL
H. AYUNTAMIENTO DE
ZAPOTLÁN EL GRANDE,
JALISCO

001498

COTEJADO

001945

ESTE DOCUMENTO ES PARTE
DE LA CUENTA DETALLADA DEL
MUNICIPIO DE ZAPOTLÁN
EL GRANDE, JALISCO.

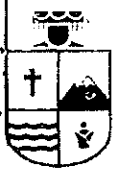

ZAPOTLÁN
EL GRANDE



CARTA COMPROMISO

GRANDES EMPRENDEDORAS EN ZAPOTLAN

FOLIO:

FECHA: 18/04/16.

LIC. ALBERTO ESQUER

PRESIDENTE MUNICIPAL DE ZAPOTLAN EL GRANDE

PRESENTE

Por este medio me comprometo en virtud de verme beneficiada por el programa "GRANDES EMPRENDEDORAS EN ZAPOTLÁN" del ejercicio 2016, que opera bajo la Coordinación de Desarrollo Económico. Para asistir a la capacitación e iniciar un Micro Negocio

Finalmente Manifiesto que conozco y estoy de acuerdo con las reglas de operación del programa "GRANDES EMPRENDEDORAS EN ZAPOTLÁN" y declarando que soy mujer desempleada y que el apoyo que solicito lo aplicare para desarrollar una Micro empresa. Así mismo me comprometo a mantener en operación la misma durante el tiempo que marcan las reglas de operación (mínimo 1 año) En caso contrario regresaré el apoyo económico obtenido a 100%.

ATENTAMENTE

Elizabeth Guadalupe Ramirez.

Nombre y firma

"ESTE PROGRAMA ES PUBLICO AJENO A CUALQUIER PARTIDO POLITICO. QUEDA PROHIBIDO SU USO PARA FINES DISTINTOS AL DESARROLLO SOCIAL QUIEN HAGA USO INDEVIDO DE LOS RECURSOS DE ESTE PROGRAMA DEBERA SER DENUNCIADO Y SANCIONADO ANTE LAS AUTORIDADES CONFORME A LO QUE SE DISPONE LA LEY DE LA DEMANDA"

ESTE DOCUMENTO ES PARTE DE LA CUENTA PUBLICA DEL AYUNTAMIENTO DE ZAPOTLAN EL GRANDE, JALISCO

001948

01509

ESTE DOCUMENTO ES PARTE DE LA CUENTA DETALLADA DEL MUNICIPIO DE ZAPOTLÁN EL GRANDE, JALISCO.

COPIADO



ZAPOTLÁN
EL GRANDE

GRANDES
Emprendedoras



Ciudad Guzmán, Jalisco. A 18 de Zapotlán El Grande, Jalisco de 2016.

**AYUNTAMIENTO DE ZAPOTLÁN EL GRANDE
P R E S E N T E:**

Por medio del presente la que suscribe

Elizabeth Godnez

Ramirez

En mi carácter de aspirante a beneficiaria del programa "Grandes Emprendedoras en Zapotlán", hago constar y bajo protesta de decir verdad. NO ser Servidor Público de Carrera Titular, ni eventual, en ninguno de los tres niveles de gobierno.

En caso de demostrarse lo contrario seré dado de baja junto con mis compañeras del programa y regresaré de manera íntegra el recurso económico recibido.

001947

COTEJAJAO

ESTE DOCUMENTO ES PARTE DE LA CUENTA PÚBLICA DEL AYUNTAMIENTO DE ZAPOTLÁN EL GRANDE, JALISCO.

ATENTAMENTE

Elizabeth Godnez Ramirez

Nombre y Firma

001510

ESTE DOCUMENTO ES PARTE DE LA CUENTA DETALLADA DEL MUNICIPIO DE ZAPOTLÁN EL GRANDE, JALISCO.



MUNICIPIO DE ZAPOTLAN EL GRANDE, JALISCO
 COLON No. 32 COL. CENTRO
 C.P. 49000 CD. GUZMAN, JAL.
 R.F.C. MZB 050101-2NA

00065701



lunes, 08 de agosto de 2016

PÁGUESE ESTE
 CHEQUE A LA ORDEN DE:

MARICARMEN CRISTINA CHAVEZ LEAL

(OCHO MIL QUINIENTOS PESOS 00/100 M.N.)

\$ 8,500.00

MONEDA NACIONAL

BANCO MERCANTIL DEL NORTE, S.A.
 INSTITUCIÓN DE BANCA MÚLTIPLE.
 GRUPO FINANCIERO BANORTE.

SUC. 0523 CIUDAD GUZMAN
 CIUDAD GUZMAN, JALISCO
 CTA. No. 0529929062

0065701

COPIA SIN VALOR

(Handwritten signatures)

No. CUENTA No. CHEQUE

006 1: 5 10360725:00529929062#0065701

CONCEPTO DEL PAGO
 APOYO A MUJERES BENEFICIADAS EN EL PROGRAMA
 GRANDES EMPRENDEDORAS
 Docto: 01-09
 CERTIFICACION DE
 MARICARMEN CRISTINA CHAVEZ LEAL

Cheque Núm.: 00065701
 BANORTE NO. CTA 529929062 CUENTA CORRIENTE
 Fecha: 08/ago/2016
 CR.: 01 - 033756

FIRMA CHEQUE RECIBIDO
Cristina Chavez Leal

CANTIDAD	DESCRIPCIÓN	DEBE	HABER
	2-1-1-5-2-1072 MARICARMEN CRISTINA CHAVEZ LEAL	8,500.00	
	1-1-1-2-1-1-1 BANORTE NO. CTA 529929062 CUENTA CORRIENTE		8,500.00
15-01-17	8-2-7-4 TRANSFERENCIAS, ASIGNACIONES, SUBSIDIOS Y OTRAS AYUDAS (PAGADO)	8,500.00	
15-01-17	8-2-6-4 TRANSFERENCIAS, ASIGNACIONES, SUBSIDIOS Y OTRAS AYUDAS (EJERCIDO)		8,500.00
0-0481004	REGISTRO DEL DEVENGADO DE EGRESOS		
	5-2-4-1-1 AYUDAS SOCIALES A PERSONAS	8,500.00	
	2-1-1-5-2-1072 MARICARMEN CRISTINA CHAVEZ LEAL		8,500.00
15-01-17	8-2-5-4 TRANSFERENCIAS, ASIGNACIONES, SUBSIDIOS Y OTRAS AYUDAS (DEVENGADO)	8,500.00	
15-01-17	8-2-4-4 TRANSFERENCIAS, ASIGNACIONES, SUBSIDIOS Y OTRAS AYUDAS		8,500.00
SUMAS IGUALES		\$17,000.00	\$17,000.00

ESTE DOCUMENTO ES PARTE
 DE LA CUENTA DETALLADA DEL
 MUNICIPIO DE ZAPOTLAN
 EL GRANDE, JALISCO.

ESTE DOCUMENTO ES PARTE
 DE LA CUENTA PUBLICA DEL
 AYUNTAMIENTO DE
 ZAPOTLAN EL GRANDE,
 JALISCO

No. 0065701

001842

001948

DR. ALONSO GODOY PELAYO
AUDITOR SUPERIOR DEL ESTADO DE JALISCO
EDIFICIO "C" UNIDAD ADMINISTRATIVA"
GUADALAJARA, JAL.

POR MEDIO DE LA PRESENTE CERTIFICO ANTE USTED QUE EFECTIVAMENTE RECIBI LA CANTIDAD DE: **\$8,500.00 (OCHO MIL QUINIENTOS PESOS 00/100 M.N)** EN CHEQUE A CARGO DEL MUNICIPIO DE ZAPOTLAN EL GRANDE, POR CONCEPTO DE: APOYO A MUJERES BENEFICIADAS EN EL PROGRAMA GRANDES EMPRENDEDORAS, YA QUE POR EL MOMENTO PASO POR UNA DIFICIL SITUACION ECONOMICA Y NO CUENTO CON LOS RECURSOS NECESARIOS PARA EMPRENDER UN NEGOCIO POR MI CUENTA.

CIUDAD GUZMAN, JALISCO A 10 DE AGOSTO DE 2016

ATENTAMENTE

Cristina Chávez Leal

MARICARMEN CRISTINA CHAVEZ LEAL

DOMICILIO: CALLE TUXPAN 433 Col: SOLIDARIDAD

ESTE DOCUMENTO ES PARTE
DE LA CUENTA PUBLICA DEL
AYUNTAMIENTO DE
ZAPOTLAN EL GRANDE,
JALISCO

ESTE DOCUMENTO ES PARTE
DE LA CUENTA DETALLADA DEL
MUNICIPIO DE ZAPOTLAN
EL GRANDE, JALISCO.

001843

001949

BUENO POR \$8,500.00

RECIBI DEL AYUNTAMIENTO DE ZAPOTLAN EL GRANDE, JALISCO. LA CANTIDAD DE: **\$8,500.00 (OCHO MIL QUINIENTOS PESOS 00/100 M.N)** EN CHEQUE COMO APOYO A MUJERES BENEFICIADAS EN EL PROGRAMA GRANDES EMPRENDEDORAS, YA QUE POR EL MOMENTO PASO POR UNA DIFICIL SITUACION ECONOMICA Y NO CUENTO CON LOS RECURSOS NECESARIOS PARA EMPRENDER UN NEGOCIO POR MI CUENTA.

CIUDAD GUZMAN, JALISCO A 10 DE AGOSTO DE 2016

ATENTAMENTE

Cristina Chavez Leal

MARICARMEN CRISTINA CHAVEZ LEAL

DOMICILIO: CALLE TUXPAN 433 Col: SOLIDARIDAD

ESTE DOCUMENTO ES PARTE
DE LA CUENTA PUBLICA DEL
AYUNTAMIENTO DE
ZAPOTLAN EL GRANDE,
JALISCO

ESTE DOCUMENTO ES PARTE
DE LA CUENTA DETALLADA DEL
MUNICIPIO DE ZAPOTLAN
EL GRANDE, JALISCO.

001844

001950

CARTA COMPROMISO

GRANDES EMPRENDEDORAS EN ZAPOTLAN

A 10 DE AGOSTO DE 2016

LIC. ALBERTO ESQUER

PRESIDENTE MUNICIPAL DE ZAPOTLAN EL GRANDE

PRESENTE

Por este medio yo **MARICARMEN CRISTINA CHAVEZ LEAL** me Comprometo en virtud de ser beneficiada por el programa "GRANDES EMPRENDEDORAS EN ZAPOTLÁN" del ejercicio 2016, que opera bajo la Coordinación de Desarrollo Económico. Para hacer uso del recurso que se me otorga en la compra de Maquinaria, Equipo e insumos para iniciar un Micro Negocio a más tardar en 10 días hábiles a partir de la fecha de elaboración del presente documento.

Finalmente Manifiesto que conozco y estoy de acuerdo con las reglas de operación del programa "GRANDES EMPRENDEDORAS EN ZAPOTLÁN" y declarando que soy mujer desempleada y que el apoyo que recibo lo aplicare para desarrollar una Micro empresa. Así mismo me comprometo a mantener en operación la misma durante el tiempo que marcan las reglas de operación (mínimo 1 año) En caso contrario regresaré el apoyo económico obtenido a 100%.

ATENTAMENTE

Maricarmen Cristina Chavez Leal

Cristina Chavez Leal

Nombre y firma

001951

"ESTE PROGRAMA ES PUBLICO AJENO A CUALQUIER PARTIDO POLITICO. QUEDA PROHIBIDO SU USO PARA FINES DISTINTOS AL DESARROLLO SOCIAL QUIEN HAGA USO INDEVIDO DE LOS RECURSOS DE ESTE PROGRAMA DEBERA SER DENUNCIADO Y SANCIONADO ANTE LAS AUTORIDADES CONFORME A LO QUE SE DISPONE LA LEY DE LA DEMANDA"

ESTE DOCUMENTO ES PARTE
DE LA CUENTA DETALLADA DEL
MUNICIPIO DE ZAPOTLAN
EL GRANDE, JALISCO.

ESTE DOCUMENTO ES PARTE
DE LA CUENTA PUBLICA DEL
H. AYUNTAMIENTO DE
ZAPOTLAN EL GRANDE,
JALISCO

001845

GRANDES EMPRENDEDORAS EN ZAPOTLAN

PAGARE

A 10 DE AGOSTO DE 2016

Vencimiento: 15 de Abril de 2017

TOTAL: \$8,500.00

Por medio de este PAGARÉ YO: **MARICARMEN CRISTINA CHAVEZ LEAL** me comprometo incondicionalmente a pagar a la orden del Municipio de Zapotlán el Grande la cantidad de **\$8,500.00 (OCHO MIL QUINIENTOS PESOS 00/100 M.N)** el día 10 de abril del año 2017; La suma que ampara este titulo causara intereses a razón de 10% mensual en caso de mora.

Ciudad Guzmán, Jalisco a 10 de Agosto de 2016.

ATENTAMENTE

Maricarmen Cristina Chavez Leal
Cristina Chavez Leal

Nombre y firma

001952

ESTE DOCUMENTO ES PARTE
DE LA CUENTA PUBLICA DEL
MUNICIPIO DE ZAPOTLAN EL GRANDE,
JALISCO

ESTE DOCUMENTO ES PARTE
DE LA CUENTA DETALLADA DEL
MUNICIPIO DE ZAPOTLAN
EL GRANDE, JALISCO.

001846

MARICARMEN CRISTINA CHAVEZ LEAL

TUXPAN #433 COL. SOLIDARIDAD

FRUTERIA

Tasa de Interés de 0%

PLAN DE PAGOS

FECHA	MENSUALIDAD	SALDO
	\$ 708.33	\$ 7,791.67
	\$ 708.33	\$ 7,083.33
	\$ 708.33	\$ 6,375.00
	\$ 708.33	\$ 5,666.67
	\$ 708.33	\$ 4,958.33
	\$ 708.33	\$ 4,250.00
	\$ 4,250.00	\$ -
TOTAL	\$ 8,000.00	

ESTE DOCUMENTO ES PARTE
DE LA CUENTA PUBLICA DEL
H. AYUNTAMIENTO DE
ZAPOTLÁN EL GRANDE,
JALISCO

Recibi plan de Pagos y cuenta para
deposito.

ESTE DOCUMENTO ES PARTE
DE LA CUENTA DETALLADA DEL
MUNICIPIO DE ZAPOTLÁN
EL GRANDE, JALISCO.

001953

001847



MÉXICO INSTITUTO NACIONAL ELECTORAL
CREDENCIAL PARA VOTAR



NOMBRE
CHAVEZ
LEAL
MARICARMEN CRISTINA
DOMICILIO
C TUXPAN 433
COL EL PASTOR DE ARRIBA 49097
ZAPOTLAN EL GRANDE, JAL.
CLAVE DE ELECTOR CHLLMR88101114M601
CLRP CALM881011MJCHLR07
ESTADO 14 MUNICIPIO 023 SECCION 0380
LOCALIDAD 0001 EMISION 2018 VIGENCIA 2026

FECHA DE NACIMIENTO
11/10/1988
SEXO M



AÑO DE REGISTRO 2016 00



Cristina Chavez Leal

IDMEX1478587129<<0380106147000
8810115M2612317MEX<00<<14533<0
CHAVEZ<LEAL<<MARICARMEN<CRISTI

001954

ESTE DOCUMENTO ES PARTE
DE LA CUENTA PUBLICA DEL
MUNICIPIO DE ZAPOTLAN EL GRANDE,
JALISCO

ESTE DOCUMENTO ES PARTE
DE LA CUENTA DETALLADA DEL
MUNICIPIO DE ZAPOTLAN
EL GRANDE, JALISCO.

001848



**GRANDES
Emprendedoras**

**CARTA COMPROMISO
GRANDES EMPRENDEDORAS EN ZAPOTLÁN**

FOLIO: _____

FECHA: 28-Abr-16

LIC. ALBERTO ESQUER
PRESIDENTE MUNICIPAL DE ZAPOTLÁN EL GRANDE
PRESENTE

Por este medio me comprometo en virtud de verme beneficiada por el programa "GRANDES EMPRENDEDORAS EN ZAPOTLÁN" del ejercicio 2016, que opera bajo la Coordinación de Desarrollo Económico. Para asistir a la capacitación e iniciar un Micro Negocio

Finalmente Manifiesto que conozco y estoy de acuerdo con las reglas de operación del programa "GRANDES EMPRENDEDORAS EN ZAPOTLÁN" y declarando que soy mujer desempleada y que el apoyo que solicito lo aplicare para desarrollar una Micro empresa. Así mismo me comprometo a mantener en operación la misma durante el tiempo que marcan las reglas de operación (mínimo 1 año) En caso contrario regresaré el apoyo económico obtenido a 100%.

ATENTAMENTE

Cristina Chávez Leal.

Nombre y firma

"ESTE PROGRAMA ES PÚBLICO AJENO A CUALQUIER PARTIDO POLÍTICO. QUEDA PROHIBIDO SU USO PARA FINES DISTINTOS AL DESARROLLO SOCIAL QUE EN HAGA USO INDEVIDO DE LOS RECURSOS DE ESTE PROGRAMA DEBERÁ SER DENUNCIADO Y SANCIONADO ANTE LAS AUTORIDADES CONFORME A LO QUE SE DISPONE LA LEY DE LA DEMANDA"

001955

ESTE DOCUMENTO ES PARTE
DE LA CUENTA DETALLADA DEL
MUNICIPIO DE ZAPOTLÁN
EL GRANDE, JALISCO.

ESTE DOCUMENTO ES PARTE
DE LA CUENTA PÚBLICA DEL
H. AYUNTAMIENTO DE
ZAPOTLÁN EL GRANDE,
JALISCO

001861



GRANDES
Emprendedoras

Ciudad Guzmán, Jalisco. A 28 de Abril de 2016.

**AYUNTAMIENTO DE ZAPOTLÁN EL GRANDE
P R E S E N T E:**

Por medio del presente la que suscribe Marcarmen Cristina Chávez

Leal. En mi carácter de aspirante a beneficiaria del programa "Grandes Emprendedoras en Zapotlán", hago constar y bajo protesta de decir verdad. NO ser Servidor Público de Carrera Titular, ni eventual, en ninguno de los tres niveles de gobierno.

En caso de demostrarse lo contrario seré dado de baja junto con mis compañeras del programa y regresaré de manera íntegra el recurso económico recibido.

001956
ESTE DOCUMENTO ES PARTE
DE LA CUENTA DETALLADA DEL
MUNICIPIO DE ZAPOTLÁN
EL GRANDE, JALISCO.

ATENTAMENTE

Marcarmen Cristina Chávez Leal

Cristina Chávez

Nombre y Firma

ESTE DOCUMENTO ES PARTE
DE LA CUENTA PUBLICA DEL
AYUNTAMIENTO DE
ZAPOTLÁN EL GRANDE,
JALISCO.

001862

MUNICIPIO DE ZAPOTLAN EL GRANDE, JALISCO
 COLON NO. 82 COL. CENTRO
 C.P. 49004 CD. GUZMAN, JAL.
 R.F.C. MZG-850101-2NA

00065703



BANORTE

Lunes, 08 de agosto de 2016

PÁGUESE ESTE CHEQUE A LA ORDEN DE: **JUANA TORRES ZUÑIGA**
 (DOCE MIL PESOS 00/100 M.N.)

\$ **\$12,000.00**

MONEDA NACIONAL

BANCO MERCANTIL DEL NORTE, S.A.
 INSTITUCION DE BANCA MULTIPLE
 GRUPO FINANCIERO BANORTE.

SUC. 0523 CIUDAD GUZMAN
 CIUDAD GUZMAN, JALISCO
 CTA. No. 0529929062

COPIA SIN VALOR

00065703

No. CUENTA No. CHEQUE

0014151036072510051992906200065703

CONCEPTO DEL PAGO:
SAPYO A MUJERES BENEFICIADAS EN EL PROGRAMA GRANDES EMPRENDEDORAS
 Doc: 01-08 REFERENCIA: CERTIFICACION
 CERTIFICACION DE 04633 JUANA TORRES ZUÑIGA

CHEQUE NOM.: 00065703
 BANORTE NO. CTA 629929062 CUENTA CORRIENTE
 Fecha: 08/ago/2016
 QR: 01 - 033758

FIRMA CHEQUE RECIBIDO

Juana Torres Z

NOMBRE		DEB	HAB
2-1-15-2-1074	JUANA TORRES ZUÑIGA	12,000.00	
1-1-1-2-1-1-1	BANORTE NO. CTA 629929062 CUENTA CORRIENTE		12,000.00
15-0-17	8-2-7-4 TRANSFERENCIAS, ASIGNACIONES, SUBSIDIOS Y OTRAS AYUDAS (PAGADO)	12,000.00	
15-0-17	8-2-6-4 TRANSFERENCIAS, ASIGNACIONES, SUBSIDIOS Y OTRAS AYUDAS (EJERCIDO)		12,000.00
0-0-0-0-0-0-0	REGISTRO DEL DEVENGADO DE EGRESOS		
5-2-4-1-1	AYUDAS SOCIALES A PERSONAS	12,000.00	
2-1-15-2-1074	JUANA TORRES ZUÑIGA		2,000.00
15-0-17	8-2-6-4 TRANSFERENCIAS, ASIGNACIONES, SUBSIDIOS Y OTRAS AYUDAS (DEVENGADO)	12,000.00	
15-0-17	8-2-4-4 TRANSFERENCIAS, ASIGNACIONES, SUBSIDIOS Y OTRAS AYUDAS		12,000.00
ESTE DOCUMENTO ES PARTE DE LA CUENTA DETALLADA DEL MUNICIPIO DE ZAPOTLAN EL GRANDE, JALISCO.			
HEMIL GARCIA GABRIELA DUEÑE REVISADA POR: <i>[Signature]</i>			
AUTORIZADA POR:			
SUMAS IGUALES		\$24,000.00	\$24,000.00

ESTE DOCUMENTO ES PARTE DE LA CUENTA DETALLADA DEL MUNICIPIO DE ZAPOTLAN EL GRANDE, JALISCO

No. 00065703

001968

001957



DR. ALONSO GODOY PELAYO
AUDITOR SUPERIOR DEL ESTADO DE JALISCO
EDIFICIO "C" UNIDAD ADMINISTRATIVA
GUADALAJARA, JAL.

POR MEDIO DE LA PRESENTE CERTIFICO ANTE USTED QUE EFECTIVAMENTE RECIBI LA CANTIDAD DE: \$12,000.00 (DOCE MIL PESOS 00/100 M.N) EN CHEQUE A CARGO DEL MUNICIPIO DE ZAPOTLAN EL GRANDE, POR CONCEPTO DE: APOYO A MUJERES BENEFICIADAS EN EL PROGRAMA GRANDES EMPRENDEDORAS, YA QUE POR EL MOMENTO PASO POR UNA DIFICIL SITUACION ECONOMICA Y NO CUENTO CON LOS RECURSOS NECESARIOS PARA EMPRENDER UN NEGOCIO POR MI CUENTA.

CIUDAD GUZMAN, JALISCO A 10 DE AGOSTO DE 2016

ATENTAMENTE

Juana Torres Z.
JUANA TORRES ZUÑIGA

DOMICILIO: SAN DIEGO 13 Col: LA PROVIDENCIA

COTEJADO

ESTE DOCUMENTO ES PARTE DE LA CUENTA PUBLICA DEL H. AYUNTAMIENTO DE ZAPOTLAN EL GRANDE JALISCO

001958

ESTE DOCUMENTO ES PARTE DE LA CUENTA DETALLADA DEL MUNICIPIO DE ZAPOTLAN EL GRANDE, JALISCO.

001969

63



BUENO POR \$12,000.00

RECIBI DEL AYUNTAMIENTO DE ZAPOTLAN EL GRANDE, JALISCO. LA CANTIDAD DE: \$12,000.00 (DOCE MIL PESOS 00/100 M.N) EN CHEQUE COMO APOYO A MUJERES BENEFICIADAS EN EL PROGRAMA GRANDES EMPRENDEDORAS, YA QUE POR EL MOMENTO PASO POR UNA DIFICIL SITUACION ECONOMICA Y NO CUENTO CON LOS RECURSOS NECESARIOS PARA EMPRENDER UN NEGOCIO POR MI CUENTA.

CIUDAD GUZMAN, JALISCO A 10 DE AGOSTO DE 2016

ATENTAMENTE

Juana Torres Z
JUANA TORRES ZUNIGA

DOMICILIO: SAN DIEGO 13 Col: LA PROVIDENCIA

COTEJADO

ESTE DOCUMENTO ES PARTE
DE LA CUENTA PUBLICA DEL
H. AYUNTAMIENTO DE
ZAPOTLAN EL GRANDE
JALISCO

001959

ESTE DOCUMENTO ES PARTE
DE LA CUENTA DETALLADA DEL
MUNICIPIO DE ZAPOTLAN
EL GRANDE, JALISCO.

001970

Ge

GRANDES
Emprendedoras



CARTA COMPROMISO
GRANDES EMPRENDEDORAS EN ZAPOTLAN

A 10 DE AGOSTO DE 2016

LIC. ALBERTO ESQUER
PRESIDENTE MUNICIPAL DE ZAPOTLAN EL GRANDE
PRESENTE

Por este medio yo **JUANA TORRES ZUÑIGA** me comprometo en virtud de ser beneficiada por el programa "GRANDES EMPRENDEDORAS EN ZAPOTLAN" del ejercicio 2016, que opera bajo la Coordinación de Desarrollo Económico. Para hacer uso del recurso que se me otorga en la compra de Maquinaria, Equipo e insumos para iniciar un Micro Negocio a más tardar en 10 días hábiles a partir de la fecha de elaboración del presente documento. Finalmente Manifiesto que conozco y estoy de acuerdo con las reglas de operación del programa "GRANDES EMPRENDEDORAS EN ZAPOTLÁN" y declarando que soy mujer desempleada y que el apoyo que recibo lo aplicare para desarrollar una Micro empresa. Así mismo me comprometo a mantener en operación la misma durante el tiempo que marcan las reglas de operación (mínimo 1 año) En caso contrario regresaré el apoyo económico obtenido a 100%.

ATENTAMENTE

Juana Torres Z
Juana Torres Zuñiga

Nombre y firma

"ESTE PROGRAMA ES PUBLICO AJENO A CUALQUIER PARTIDO POLITICO. QUEDA PROHIBIDO SU USO PARA FINES DISTINTOS AL DESARROLLO SOCIAL QUIEN HAGA USO INDEVIDO DE LOS RECURSOS DE ESTE PROGRAMA DEBERA SER DENUNCIADO Y SANCIONADO ANTE LAS AUTORIDADES CONFORME A LO QUE SE DISPONE LA LEY DE LA DEMANDA"

COTEJADO

ESTE DOCUMENTO ES PARTE
DE LA CUENTA PUBLICA DEL
H. AYUNTAMIENTO DE
ZAPOTLAN EL GRANDE
JALISCO

001969

ESTE DOCUMENTO ES PARTE
DE LA CUENTA DETALLADA DEL
MUNICIPIO DE ZAPOTLÁN
EL GRANDE, JALISCO.

001971

GA

GRANDES
Emprendedoras



GRANDES EMPRENDEDORAS EN ZAPOTLAN

PAGARE

A 10 DE AGOSTO DE 2016

Vencimiento: 15 de Abril de 2017

TOTAL: \$12,000.00

Por medio de este PAGARÉ YO: **JUANA TORRES ZUNIGA** me comprometo incondicionalmente a pagar a la orden del Municipio de Zapotlán el Grande la cantidad de **\$12,000.00 (DOCE MIL PESOS 00/100 M.N)** el día 10 de abril del año 2017; La suma que ampara este título causara intereses a razón de 10% mensual en caso de mora.

Ciudad Guzmán, Jalisco a 10 de Agosto de 2016.

ATENTAMENTE

Juana Torres Z
~~Juana Torres Zuniga~~

Nombre y firma

COTEJADO

ESTE DOCUMENTO ES PARTE
DE LA CUENTA PUBLICA DEL
H. AYUNTAMIENTO DE
ZAPOTLAN EL GRANDE
JALISCO

001961

ESTE DOCUMENTO ES PARTE
DE LA CUENTA DETALLADA DEL
MUNICIPIO DE ZAPOTLAN
EL GRANDE, JALISCO.

001972

GRANDES
Emprendedoras



JUANA TORRES ZUÑIGA

TULIPANES #15 INT24 COL CENTRO
TORTILLERIA
Tasa de Interés de 0%

PLAN DE PAGOS

FECHA	MENSUALIDAD	SALDO
	\$ 1,000.00	\$ 11,000.00
	\$ 1,000.00	\$ 10,000.00
	\$ 1,000.00	\$ 9,000.00
	\$ 1,000.00	\$ 8,000.00
	\$ 1,000.00	\$ 7,000.00
	\$ 1,000.00	\$ 6,000.00
	\$ 6,000.00	\$ -
TOTAL	\$ 12,000.00	

COTEJADO

Recibi Plan de pagos y Cuenta para negocio

ESTE DOCUMENTO ES PARTE
DE LA CUENTA PUBLICA DEL
MUNICIPIO DE ZAPOTLÁN EL GRANDE
JALISCO

001962
ESTE DOCUMENTO ES PARTE
DE LA CUENTA DETALLADA DEL
MUNICIPIO DE ZAPOTLÁN
EL GRANDE, JALISCO.

Juana Torres Z

001975

1 *09*



GRANDES Emprendedoras

CARTA COMPROMISO GRANDES EMPRENDEDORAS EN ZAPOTLAN



LIC. ALBERTO ESQUER

PRESIDENTE MUNICIPAL DE ZAPOTLAN EL GRANDE

PRESENTE

Por este medio me Comprometo en virtud de verme beneficiada por el programa "GRANDES EMPRENDEDORAS EN ZAPOTLÁN" del ejercicio 2016, que opera bajo la Coordinación de Desarrollo Económico. Para asistir a la capacitación e iniciar un Micro Negocio

Finalmente Manifiesto que conozco y estoy de acuerdo con las reglas de operación del programa "GRANDES EMPRENDEDORAS EN ZAPOTLÁN" y declarando que soy mujer desempleada y que el apoyo que solicito lo aplicare para desarrollar una Micro empresa. Así mismo me comprometo a mantener en operación la misma durante el tiempo que marcan las reglas de operación (mínimo 1 año) En caso contrario regresaré el apoyo económico obtenido a 100%.

ATENTAMENTE

Jiana Torres Zuniga

Nombre y firma

"ESTE PROGRAMA ES PUBLICO AJENO A CUALQUIER PARTIDO POLITICO. QUEDA PROHIBIDO SU USO PARA FINES DISTINTOS AL DESARROLLO SOCIAL QUIEN HAGA USO INDEVIDO DE LOS RECURSOS DE ESTE PROGRAMA DEBERA SER DENUNCIADO Y SANCIONADO ANTE LAS AUTORIDADES CONFORME A LO QUE SE DISPONE LA LEY DE LA DEMANDA"

COTEJADO

001964

ESTE DOCUMENTO ES PARTE
DE LA CUENTA DETALLADA DEL
MUNICIPIO DE ZAPOTLÁN
EL GRANDE, JALISCO.

ESTE DOCUMENTO ES PARTE
DE LA CUENTA PUBLICA DEL
H. AYUNTAMIENTO DE
ZAPOTLAN EL GRANDE
JALISCO

001987



GRANDES
Emprendedoras

Ciudad Guzmán, Jalisco. A 27 de ABRIL de 2016



AYUNTAMIENTO DE ZAPOTLÁN EL GRANDE
PRESENTE:

Por medio del presente la que suscribe Juana Torres Zuñiga

En mi carácter de aspirante a beneficiaria del programa "Grandes Emprendedoras en Zapotlán", hago constar y bajo protesta de decir verdad. NO ser Servidor Público de Carrera Titular, ni eventual, en ninguno de los tres niveles de gobierno.

En caso de demostrarse lo contrario seré dado de baja junto con mis compañeras del programa y regresaré de manera íntegra el recurso económico recibido.

ATENTAMENTE

ESTE DOCUMENTO ES PARTE
DE LA CUENTA PÚBLICA DEL
H. AYUNTAMIENTO DE
ZAPOTLÁN EL GRANDE,
JALISCO.

001965

ESTE DOCUMENTO ES PARTE
DE LA CUENTA DETALLADA DEL
MUNICIPIO DE ZAPOTLÁN
EL GRANDE, JALISCO.

Juana Torres Zuñiga

Nombre y Firma

001985

COTEJADO

MUNICIPIO DE ZAPOTLAN EL GRANDE, JALISCO
 COLON No. 12 COL. CENTRO
 C.P. 49000 CD. GUZMAN, JAL.
 R.F.C. MZG-060101-2NA

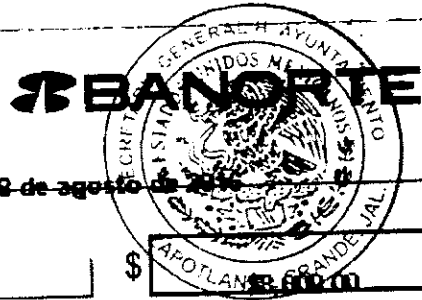

Lunes, 08 de agosto de 2016

PÁGUESE ESTE CHEQUE A LA ORDEN DE: **ROSA LILIA RODRIGUEZ GARCIA**
 (OCHO MIL PESOS 00100 M.N.)

COPIA SIN VALOR

BANCO MERCANTIL DEL NORTE, S.A.
 INSTITUCIÓN DE BANCA MÚLTIPLE.
 GRUPO FINANCIERO BANORTE.

SUC. 0523 CIUDAD GUZMAN
 CIUDAD GUZMAN, JALISCO
 CTA No. 0529929062

0065708

No. CUENTA: *[Handwritten Signature]*
 No. CHEQUE: *[Handwritten Signature]*

0063:510360725:00529929062#0065708

CONCEPTO DEL PAGO: SAPOYO A MUJERES BENEFICIADAS EN EL PROGRAMA GRANDES EMPRENDEDORAS Procto: 01-08 Referencia: CERTIFICACION	Cheque No. 0065708 BANORTE NO. CTA 529929062 CUENTA CORRIENTE Fecha: 08/ago/2016 CR.: 01 - 033763	FIRMA CHEQUE RECIBIDO <i>[Handwritten Signature]</i>
--	--	---

CERTIFICACION DE		NOMBRE	DEBE	HABER
2-1-1-5-2-1079	ROSA LILIA RODRIGUEZ GARCIA	<i>[Handwritten Signature]</i>	8,000.00	
1-1-1-2-1-1-1	BANORTE NO. CTA 529929062 CUENTA CORRIENTE		8,000.00	8,000.00
15-01-17	8-2-7-4 TRANSFERENCIAS, ASIGNACIONES, SUBSIDIOS Y OTRAS AYUDAS (PAGADO)		8,000.00	8,000.00
15-01-17	8-2-6-4 TRANSFERENCIAS, ASIGNACIONES, SUBSIDIOS Y OTRAS AYUDAS (EJERCIDO)			
8-04-03-007	REGISTRO DEL DEVENGADO DE EGRESOS		8,000.00	8,000.00
5-2-4-1-1	AYUDAS SOCIALES A PERSONAS			
2-1-1-5-2-1079	ROSA LILIA RODRIGUEZ GARCIA		8,000.00	8,000.00
15-01-17	8-2-5-4 TRANSFERENCIAS, ASIGNACIONES, SUBSIDIOS Y OTRAS AYUDAS (DEVENGADO)			
15-01-17	8-2-4-4 TRANSFERENCIAS, ASIGNACIONES, SUBSIDIOS Y OTRAS AYUDAS			
SUMAS IGUALES			\$16,000.00	\$16,000.00

ESTE DOCUMENTO ES PARTE DE LA CUENTA DETALLADA DEL MUNICIPIO DE ZAPOTLAN EL GRANDE, JALISCO.

OPORTUNIDAD

FECHA POR: *[Handwritten]*
 REVISADA POR: *[Handwritten]*
 AUTORIZADA POR: *[Handwritten]*

No. 0065708.
 ESTE DOCUMENTO ES PARTE DE LA CUENTA DETALLADA DEL MUNICIPIO DE ZAPOTLAN EL GRANDE, JALISCO.

001966

602272



DR. ALONSO GODOY PELAYO
AUDITOR SUPERIOR DEL ESTADO DE JALISCO
EDIFICIO "C" UNIDAD ADMINISTRATIVA"
GUADALAJARA, JAL.

POR MEDIO DE LA PRESENTE CERTIFICO ANTE USTED QUE EFECTIVAMENTE RECIBI LA CANTIDAD DE: **\$8,000.00 (OCHO MIL PESOS 00/100 M.N)** EN CHEQUE A CARGO DEL MUNICIPIO DE ZAPOTLAN EL GRANDE, POR CONCEPTO DE: APOYO A MUJERES BENEFICIADAS EN EL PROGRAMA GRANDES EMPRENDEDORAS, YA QUE POR EL MOMENTO PASO POR UNA DIFICIL SITUACION ECONOMICA Y NO CUENTO CON LOS RECURSOS NECESARIOS PARA EMPRENDER UN NEGOCIO POR MI CUENTA.

CIUDAD GUZMAN, JALISCO A 10 DE AGOSTO DE 2016

ATENTAMENTE



ROSA LILIA RODRIGUEZ GARCIA

DOMICILIO: 19 de Septiembre 14 Col: San Felipe

COTEJADO

002273

ESTE DOCUMENTO ES PARTE
DE LA CUENTA PUBLICA DEL
H. AYUNTAMIENTO DE
ZAPOTLAN EL GRANDE
JALISCO

001967

ESTE DOCUMENTO ES PARTE
DE LA CUENTA DETALLADA DEL
MUNICIPIO DE ZAPOTLAN
EL GRANDE, JALISCO.



BUENO POR \$8,000.00

RECIBI DEL AYUNTAMIENTO DE ZAPOTLAN EL GRANDE, JALISCO. LA CANTIDAD DE: **\$8,000.00 (OCHO MIL PESOS 00/100 M.N)** EN CHEQUE COMO APOYO A MUJERES BENEFICIADAS EN EL PROGRAMA GRANDES EMPRENDEDORAS, YA QUE POR EL MOMENTO PASO POR UNA DIFICIL SITUACION ECONOMICA Y NO CUENTO CON LOS RECURSOS NECESARIOS PARA EMPRENDER UN NEGOCIO POR MI CUENTA.

CIUDAD GUZMAN, JALISCO A 10 DE AGOSTO DE 2016

ATENTAMENTE

ROSA LILIA RODRIGUEZ GARCIA

DOMICILIO: 19 de Septiembre 14 Col: San Felipe

COTEJADO

ESTE DOCUMENTO ES PARTE
DE LA CUENTA PUBLICA DEL
H. AYUNTAMIENTO DE
ZAPOTLAN EL GRANDE,
JALISCO

002274

001968

ESTE DOCUMENTO ES PARTE
DE LA CUENTA DETALLADA DEL
MUNICIPIO DE ZAPOTLAN
EL GRANDE, JALISCO.

GRANDES
Emprendedoras



CARTA COMPROMISO
GRANDES EMPRENDEDORAS EN ZAPOTLAN

A 10 DE AGOSTO DE 2016

LIC. ALBERTO ESQUER

PRESIDENTE MUNICIPAL DE ZAPOTLAN EL GRANDE

PRESENTE

Por este medio yo ROSA LILIA RODRIGUEZ GARCIA me comprometo en virtud de ser beneficiada por el programa "GRANDES EMPRENDEDORAS EN ZAPOTLÁN" del ejercicio 2016, que opera bajo la Coordinación de Desarrollo Económico. Para hacer uso del recurso que se me otorga en la compra de Maquinaria, Equipo e insumos para iniciar un Micro Negocio a más tardar en 10 días hábiles a partir de la fecha de elaboración del presente documento.

Finalmente Manifiesto que conozco y estoy de acuerdo con las reglas de operación del programa "GRANDES EMPRENDEDORAS EN ZAPOTLÁN" y declarando que soy mujer desempleada y que el apoyo que recibo lo aplicare para desarrollar una Micro empresa. Así mismo me comprometo a mantener en operación la misma durante el tiempo que marcan las reglas de operación (mínimo 1 año) En caso contrario regresaré el apoyo económico obtenido a 100%.

ATENTAMENTE

Nombre y firma:

Rosa Lilia Rodriguez Garcia

"ESTE PROGRAMA ES PUBLICO AJENO A CUALQUIER PARTIDO POLITICO. QUEDA PROHIBIDO SU USO PARA FINES DISTINTOS AL DESARROLLO SOCIAL QUIEN HAGA USO INDEVIDO DE LOS RECURSOS DE ESTE PROGRAMA DEBERA SER DENUNCIADO Y SANCIONADO ANTE LAS AUTORIDADES CONFORME A LO QUE SE DISPONE LA LEY DE LA DEMANDA"

COTEJADO

001969

ESTE DOCUMENTO ES PARTE
DE LA CUENTA DETALLADA DEL
MUNICIPIO DE ZAPOTLAN
EL GRANDE, JALISCO.

ESTE DOCUMENTO ES PARTE
DE LA CUENTA PUBLICA DEL
MUNICIPIO DE ZAPOTLAN EL GRANDE,
JALISCO

002275

GRANDES
Emprendedoras



GRANDES EMPRENDEDORAS EN ZAPOTLAN

PAGARE

A 10 DE AGOSTO DE 2016

Vencimiento: 15 de Abril de 2017

TOTAL: \$8,000.00

Por medio de este PAGARÉ YO: ROSA LILIA RODRIGUEZ GARCIA me comprometo incondicionalmente a pagar a la orden del municipio de Zapotlán el Grande la cantidad de \$8,000.00 (OCHO MIL PESOS 00/100 M.N) el día 10 de abril del año 2017; La suma que ampara este título causara intereses a razón de 10% mensual en caso de mora.

Ciudad Guzmán, Jalisco a 10 de Agosto de 2016.

ATENTAMENTE

Nombre y firma

Rosa Lilia Rodriguez Garcia

COTEJADO

001970

ESTE DOCUMENTO ES PARTE
DE LA CUENTA PUBLICA DEL
AYUNTAMIENTO DE
ZAPOTLAN EL GRANDE
JALISCO

002276

ESTE DOCUMENTO ES PARTE
DE LA CUENTA DETALLADA DEL
MUNICIPIO DE ZAPOTLÁN
EL GRANDE, JALISCO.



GRANDES
Emprendedoras

ROSA LILIA RODRIGUEZ GARCIA

19 DE SEPTIEMBRE #14 COL SAN FELIPE
VENTA DE HUEVO
Tasa de Interés de 0%

PLAN DE PAGOS

FECHA	MENSUALIDAD	SALDO
	\$ 666.67	\$ 7,333.33
	\$ 666.67	\$ 6,666.67
	\$ 666.67	\$ 6,000.00
	\$ 666.67	\$ 5,333.33
	\$ 666.67	\$ 4,666.67
	\$ 666.67	\$ 4,000.00
	\$ 4,000.00	\$ -
TOTAL	\$ 8,000.00	

COTEJADO

001971

ESTE DOCUMENTO ES PARTE
DE LA CUENTA PUBLICA DEL
M. AYUNTAMIENTO DE
ZAPOTLAN EL GRANDE
JALISCO

ESTE DOCUMENTO ES PARTE
DE LA CUENTA DETALLADA DEL
MUNICIPIO DE ZAPOTLAN
EL GRANDE, JALISCO.

002277

Recibi Plan de pagos y cuenta de deposito

R. Rodriguez Garcia

1 6 22

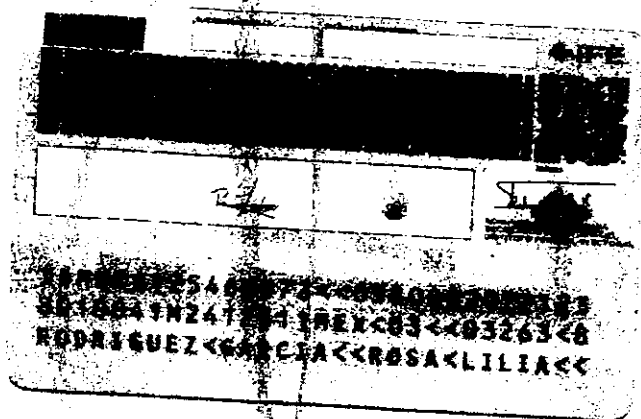
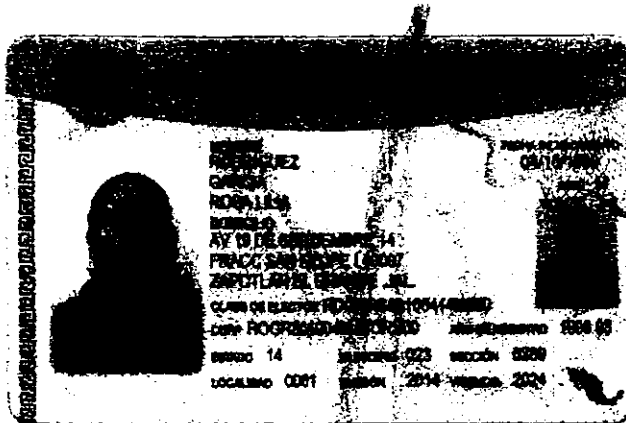

COTEJADO

001972

ESTE DOCUMENTO ES PARTE DE LA CUENTA PUBLICA DEL AYUNTAMIENTO DE ZAPOTLAN EL GRANDE, JALISCO

ESTE DOCUMENTO ES PARTE DE LA CUENTA DETALLADA DEL MUNICIPIO DE ZAPOTLAN EL GRANDE, JALISCO.

002278

Handwritten marks and scribbles at the bottom right of the page.



ZAPOTLÁN
EL GRANDE

GRANDES Emprendedoras

CARTA COMPROMISO

GRANDES EMPRENDEDORAS EN ZAPOTLÁN



18/04/2016

LIC. ALBERTO ESQUER
PRESIDENTE MUNICIPAL DE ZAPOTLAN EL GRANDE
PRESENTE

Por este medio me Comprometo en virtud de verme beneficiada por el programa "GRANDES EMPRENDEDORAS EN ZAPOTLÁN" del ejercicio 2016, que opera bajo la Coordinación de Desarrollo Económico. Para asistir a la capacitación e iniciar un Micro Negocio

Finalmente Manifiesto que conozco y estoy de acuerdo con las reglas de operación del programa "GRANDES EMPRENDEDORAS EN ZAPOTLÁN" y declarando que soy mujer desempleada y que el apoyo que solicito lo aplicare para desarrollar una Micro empresa. Así mismo me comprometo a mantener en operación la misma durante el tiempo que marcan las reglas de operación (mínimo 1 año) En caso contrario regresaré el apoyo económico obtenido a 100%.

ATENTAMENTE

Rosa Lilin Rodriguez Garcia

Nombre y firma

COTEJADO

"ESTE PROGRAMA ES PUBLICO AJENO A CUALQUIER PARTIDO POLITICO. QUEDA PROHIBIDO SU USO PARA FINES DISTINTOS AL DESARROLLO SOCIAL QUIEN HAGA USO INDEVIDO DE LOS RECURSOS DE ESTE PROGRAMA DEBERA SER DENUNCIADO Y SANCIONADO ANTE LAS AUTORIDADES CONFORME A LO QUE SE DISPONE LA LEY DE LA DEMANDA"

ESTE DOCUMENTO ES PARTE DE LA CUENTA PUBLICA DEL AYUNTAMIENTO DE ZAPOTLAN EL GRANDE JALISCO

001973

ESTE DOCUMENTO ES PARTE DE LA CUENTA DETALLADA DEL MUNICIPIO DE ZAPOTLÁN EL GRANDE, JALISCO.

502291

172

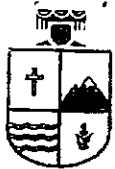

ZAPOTLÁN
EL GRANDE

GRANDES
Emprendedoras



Ciudad Guzmán, Jalisco. A 18 de de 2016.

**AYUNTAMIENTO DE ZAPOTLÁN EL GRANDE
P R E S E N T E:**

Por medio del presente la que suscribe Rosa Lilia Rodríguez
García

En mi carácter de aspirante a beneficiaria del programa "Grandes Emprendedoras en Zapotlán", hago constar y bajo protesta de decir verdad. NO ser Servidor Público de Carrera Titular, ni eventual, en ninguno de los tres niveles de gobierno.

En caso de demostrarse lo contrario seré dado de baja junto con mis compañeras del programa y regresaré de manera íntegra el recurso económico recibido.

ATENTAMENTE

ESTE DOCUMENTO ES PARTE DE LA CUENTA PÚBLICA DEL AYUNTAMIENTO DE ZAPOTLÁN EL GRANDE

COTEJADO

001974

Rosa Lilia Rodríguez García R. [Firma]

Nombre y Firma

002292

ESTE DOCUMENTO ES PARTE DE LA CUENTA DETALLADA DEL MUNICIPIO DE ZAPOTLÁN EL GRANDE, JALISCO.

179

MUNICIPIO DE ZAPOTLAN EL GRANDE, JALISCO
 COLON No. 82 COL. CENTRO
 49000 CD. GUZMAN, JAL.
 C. REG-850101-2NA



00065711

QUESE ESTE
 CHEQUE A LA ORDEN DE:

GABRIELA ALVAREZ DELGADILLO
 (DIECISEIS MIL OCHOCIENTOS PESOS CON CERO CENTS)

\$ 16,800.00

CO MERCANTIL DEL NORTE, S.A.
 INSTITUCIÓN DE BANCA MÚLTIPLE.
 IPO FINANCIERO BANORTE.

SUC. 0523 CIUDAD GUZMAN
 CIUDAD GUZMAN, JALISCO
 CTA. No. 0529929062

MONEDA NACIONAL

[Handwritten Signature]

00065711

No. CUENTA: 0024536036072500529929062 CTA CORRIENTE
 No. CHEQUE: 00065711

OBJETO DEL PAGO:

POYO A MUJERES BENEFICIARIAS EN EL PROGRAMA
 MUNDIALES EMPRENDEDORAS

Cheque Número: 00065711
 BANORTE NO. CTA 529929062 CUENTA CORRIENTE
 Fecha: 05/04/2016
 CTA 01 - 02785

FIRMA CHEQUE RECIBIDO

[Handwritten Signature]

CERTIFICACIÓN DE

CUENTA	SUB-CUENTA	NOMBRE	DEBE	HABER
01002453	01002453	GABRIELA ALVAREZ DELGADILLO		
		BANORTE NO. CTA 529929062 CUENTA CORRIENTE	16,800.00	
16-01-17	8-2-7-4	TRANSFERENCIAS, ASIGNACIONES, SUBSIDIOS Y OTRAS AYUDAS (PAGADO)		16,800.00
15-01-17	8-2-6-4	TRANSFERENCIAS, ASIGNACIONES, SUBSIDIOS Y OTRAS AYUDAS (EJERCIDO)	16,800.00	
000139	7	REGISTRO DEL DEVENGADO DE EGRESOS		6,800.00
	5-2-4-1-1	AYUDAS SOCIALES A PERSONAS		
		GABRIELA ALVAREZ DELGADILLO	16,800.00	
16-01-17	8-2-6-4	TRANSFERENCIAS, ASIGNACIONES, SUBSIDIOS Y OTRAS AYUDAS (DEVENGADO)		16,800.00
16-01-17	8-2-4-4	TRANSFERENCIAS, ASIGNACIONES, SUBSIDIOS Y OTRAS AYUDAS	16,800.00	

COTEJADO

ESTE DOCUMENTO ES PARTE
 DE LA CUENTA DETALLADA DEL
 MUNICIPIO DE ZAPOTLAN
 EL GRANDE, JALISCO.

002453

ESTE DOCUMENTO ES PARTE
 DE LA CUENTA PUBLICA DEL
 AYUNTAMIENTO DE
 ZAPOTLAN EL GRANDE,
 JALISCO

POR: JUANA GABRIELA DIAZ

REVISADA POR:

AUTORIZADA POR:

SUMAS IGUALES

16,800.00

16,800.00

00065711

001975



DR. ALONSO GODOY PELAYO
AUDITOR SUPERIOR DEL ESTADO DE JALISCO
EDIFICIO "C" UNIDAD ADMINISTRATIVA"
GUADALAJARA, JAL.

POR MEDIO DE LA PRESENTE CERTIFICO ANTE USTED QUE EFECTIVAMENTE RECIBI LA CANTIDAD DE: \$16,800.00 (DIECISEIS MIL OCHOCIENTOS PESOS 00/100 M.N) EN CHEQUE A CARGO DEL MUNICIPIO DE ZAPOTLAN EL GRANDE, POR CONCEPTO DE: APOYO A MUJERES BENEFICIADAS EN EL PROGRAMA GRANDES EMPRENDEDORAS, YA QUE POR EL MOMENTO PASO POR UNA DIFICIL SITUACION ECONOMICA Y NO CUENTO CON LOS RECURSOS NECESARIOS PARA EMPRENDER UN NEGOCIO POR MI CUENTA.

CIUDAD GUZMAN, JALISCO A 10 DE AGOSTO DE 2016

ATENTAMENTE

GABRIELA ALVAREZ DELGADILLO
DOMICILIO: MEXICO 11 Col: MORELOS

COTEJADO

001976

ESTE DOCUMENTO ES PARTE
DE LA CUENTA DETALLADA DEL
MUNICIPIO DE ZAPOTLAN
EL GRANDE, JALISCO.

ESTE DOCUMENTO FORMA PARTE
DE LA CUENTA PUBLICA DEL
H. AYUNTAMIENTO DE
ZAPOTLAN EL GRANDE,
JALISCO

002464

307



BUENO POR \$16,800.00

RECIBI DEL AYUNTAMIENTO DE ZAPOTLAN EL GRANDE, JALISCO. LA CANTIDAD DE: \$16,800.00 (DIECISEIS MIL OCHOCIENTOS PESOS 00/100 M.N) EN CHEQUE COMO APOYO A MUJERES BENEFICIADAS EN EL PROGRAMA GRANDES EMPRENDEDORAS, YA QUE POR EL MOMENTO PASO POR UNA DIFICIL SITUACION ECONOMICA Y NO CUENTO CON LOS RECURSOS NECESARIOS PARA EMPRENDER UN NEGOCIO POR MI CUENTA.

CIUDAD GUZMAN, JALISCO A 10 DE AGOSTO DE 2016

ATENTAMENTE

GABRIELA ALVAREZ DELGADILLO
DOMICILIO: MEXICO 11 Col: MORELOS

COTEJADO

ESTE DOCUMENTO ES PARTE
DE LA CUENTA PUBLICA DEL
H. AYUNTAMIENTO DE
ZAPOTLAN EL GRANDE,
JALISCO

ESTÉ DOCUMENTO ES PARTE
DE LA CUENTA DETALLADA DEL
MUNICIPIO DE ZAPOTLAN
EL GRANDE, JALISCO.

002465

2016



CARTA COMPROMISO
GRANDES EMPREDEDORAS EN ZAPOTLAN

A 10 DE AGOSTO DE 2016

LIC. ALBERTO ESQUER

PRESIDENTE MUNICIPAL DE ZAPOTLAN EL GRANDE

PRESENTE

Por este medio yo **GABRIELA ALVAREZ DELGADILLO** me Comprometo en virtud de ser beneficiada por el programa "GRANDES EMPREDEDORAS EN ZAPOTLÁN" del ejercicio 2016, que opera bajo la Coordinación de Desarrollo Económico. Para hacer uso del recurso que se me otorga en la compra de Maquinaria, Equipo e insumos para iniciar un Micro Negocio a más tardar en 10 días hábiles a partir de la fecha de elaboración del presente documento.

Finalmente Manifiesto que conozco y estoy de acuerdo con las reglas de operación del programa "GRANDES EMPREDEDORAS EN ZAPOTLAN" y declarando que soy mujer desempleada y que el apoyo que recibo lo aplicare para desarrollar una Micro empresa. Así mismo me comprometo a mantener en operación la misma durante el tiempo que marcan las reglas de operación (mínimo 1 año) En caso contrario regresaré el apoyo económico obtenido a 100%.

ATENTAMENTE

Gabriela Alvarez Delgadillo

Nombre y firma

COTEJADO

"ESTE PROGRAMA ES PUBLICO AJENO A CUALQUIER PARTIDO POLITICO. QUEDA PROHIBIDO SU USO PARA FINES DISTINTOS AL DESARROLLO SOCIAL QUIEN HAGA USO INDEVIDO DE LOS RECURSOS DE ESTE PROGRAMA DEBERA SER DENUNCIADO Y SANCIONADO ANTE LAS AUTORIDADES CONFORME A LO QUE SE DISPONE LA LEY DE LA DEMANDA"

001978

ESTE DOCUMENTO ES PARTE
DE LA CUENTA DETALLADA DEL
MUNICIPIO DE ZAPOTLÁN
EL GRANDE, JALISCO.

ESTE DOCUMENTO FORMA PARTE
DE LA CUENTA PUBLICA DEL
AYUNTAMIENTO DEL
MUNICIPIO DE ZAPOTLAN EL GRANDE
JALISCO

002468

24

GRANDES
Emprendedoras



GRANDES EMPRENDEDORAS EN ZAPOTLÁN

PAGARE

A 10 DE AGOSTO DE 2016

Vencimiento: 15 de Abril de 2017

TOTAL: \$16,800.00

Por medio de este PAGARÉ YO: **GABRIELA ALVAREZ DELGADILLO** me comprometo incondicionalmente a pagar a la orden del Municipio de Zapotlán el Grande la cantidad de **\$16,800.00 (DIECISEIS MIL OCHOCIENTOS PESOS 00/100 M.N)** el día 10 de abril del año 2017; La suma que ampara este título causara intereses a razón de 10% mensual en caso de mora.

Ciudad Guzmán, Jalisco a 10 de Agosto de 2016.

ATENTAMENTE

Gabriela Alvarez Delgado
Gabriela Alvarez Delgado

Nombre y firma

COTEJADO

ESTE DOCUMENTO ES PARTE
DE LA CUENTA PÚBLICA DEL
H. AYUNTAMIENTO DE
ZAPOTLÁN EL GRANDE,
JALISCO.

991979

ESTE DOCUMENTO ES PARTE
DE LA CUENTA DETALLADA DEL
MUNICIPIO DE ZAPOTLÁN
EL GRANDE, JALISCO.

662467

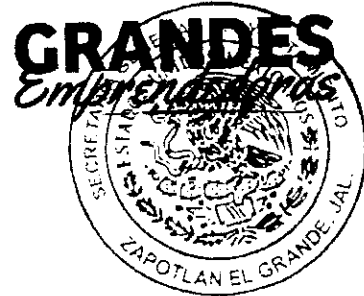

GABRIELA ALVAREZ DELGADILLO

MEXICO #11 COL MORELOS
REPOSTERIA
Tasa de Interés de 0%

PLAN DE PAGOS

FECHA	MENSUALIDAD	SALDO
	\$ 1,400.00	\$ 15,400.00
	\$ 1,400.00	\$ 14,000.00
	\$ 1,400.00	\$ 12,600.00
	\$ 1,400.00	\$ 11,200.00
	\$ 1,400.00	\$ 9,800.00
	\$ 1,400.00	\$ 8,400.00
	\$ 1,400.00	\$ -
TOTAL	\$ 16,800.00	

COTEJADO

001980

Recibi plan de pagos
y No de Cuenta

ESTE DOCUMENTO ES PARTE
DE LA CUENTA PUBLICA DEL
AYUNTAMIENTO DE
ZAPOTLAN EL GRANDE
JALISCO

ESTE DOCUMENTO ES PARTE
DE LA CUENTA DETALLADA DEL
MUNICIPIO DE ZAPOTLAN
EL GRANDE, JALISCO.

002462

2/1/11



INSTITUTO FEDERAL ELECTORAL
REGISTRO FEDERAL DE ELECTORES
CREDENCIAL PARA VOTAR

NOMBRE
ALVAREZ
DELGADILLO
GABRIELA

EDAD 40
SEXO M

COMUNIDAD
C MEXICO 11
COL JOSE MARIA MORELOS 490225
ZAPOTLAN EL GRANDE JAL

FOLIO 0000021301190 AÑO DE REGISTRO 00
CLAVE DE ELECTOR ALDLG870081
CURP AADG700914MJCLLB06
ESTADO 14 MUNICIPIO 023
LOCALIDAD 0001 SECCION 0335
EMISION 2011 VIGENCIA HASTA 2021



PRESTABLECESE

ESTE DOCUMENTO ES INTRANSFERIBLE
NO ES VALIDO SI PRESENTA TACHAS,
DIFUMINOS O EMENDACIONES

EL TITULAR ESTA OBLIGADO A NOTIFICAR EL CAMBIO DE DOMICILIO EN
LOS 30 DIAS SIGUIENTES A QUE ESTE
OCCURRA

EDUARDO ANGELO MOLINA
SECRETARIO EJECUTIVO DEL
INSTITUTO FEDERAL ELECTORAL

SECCION 0335 LOCALIDAD ZAPOTLAN EL GRANDE

001981

ESTE DOCUMENTO ES PARTE
DE LA CUENTA DETALLADA DEL
MUNICIPIO DE ZAPOTLAN EL GRANDE,
JALISCO

COTEJADO

002469

ESTE DOCUMENTO ES PARTE
DE LA CUENTA DETALLADA DEL
MUNICIPIO DE ZAPOTLAN
EL GRANDE, JALISCO.

112



GRANDES
Emprendedoras

CARTA COMPROMISO
GRANDES EMPRENDEDORAS EN ZAPOTLAN



FOLIO: _____

FECHA: 27/09/16

LIC. ALBERTO ESQUER
PRESIDENTE MUNICIPAL DE ZAPOTLAN EL GRANDE
PRESENTE

Por este medio me comprometo en virtud de verme beneficiada por el programa "GRANDES EMPRENDEDORAS EN ZAPOTLÁN" del ejercicio 2016, que opera bajo la Coordinación de Desarrollo Económico. Para asistir a la capacitación e iniciar un Micro Negocio

Finalmente Manifiesto que conozco y estoy de acuerdo con las reglas de operación del programa "GRANDES EMPRENDEDORAS EN ZAPOTLÁN" y declarando que soy mujer desempleada y que el apoyo que solicito lo aplicare para desarrollar una Micro empresa. Así mismo me comprometo a mantener en operación la misma durante el tiempo que marcan las reglas de operación (mínimo 1 año) En caso contrario regresaré el apoyo económico obtenido a 100%.

ATENTAMENTE

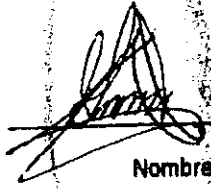
Nombre y firma

"ESTE PROGRAMA ES PUBLICO AJENO A CUALQUIER PARTIDO POLITICO. QUEDA PROHIBIDO SU USO PARA FINES DISTINTOS AL DESARROLLO SOCIAL QUIEN HAGA USO INDIVIDO DE LOS RECURSOS DE ESTE PROGRAMA DEBERA SER DENUNCIADO Y SANCIONADO ANTE LAS AUTORIDADES CONFORME A LO QUE SE DISPONE LA LEY DE LA DEMANDA"

COTEJADO

ESTE DOCUMENTO ES PARTE DE LA CUENTA DETALLADA DEL MUNICIPIO DE ZAPOTLÁN EL GRANDE, JALISCO.

ESTE DOCUMENTO ES PARTE DE LA CUENTA PUBLICA DEL AYUNTAMIENTO DE ZAPOTLAN EL GRANDE

002482

001982

22/9



Ciudad Guzmán, Jalisco. A 21 de ABRIL de 2018

**AYUNTAMIENTO DE ZAPOTLÁN EL GRANDE
PRESENTE:**

Por medio del presente la que suscribe GABRIELA ALVAREZ
DELGADILLO

En mi carácter de aspirante a beneficiaria del programa "Grandes Emprendedoras en Zapotlán", hago constar y bajo protesta de decir verdad. NO ser Servidor Público de Carrera Titular, ni eventual, en ninguno de los tres niveles de gobierno.

En caso de demostrarse lo contrario seré dado de baja junto con mis compañeras del programa y regresaré de manera íntegra el recurso económico recibido.

COTEJADO

ATENTAMENTE

ESTE DOCUMENTO ES PARTE DE LA CUENTA DETALLADA DEL MUNICIPIO DE ZAPOTLÁN EL GRANDE, JALISCO.

ESTE DOCUMENTO ES PARTE DE LA CUENTA PÚBLICA DEL AYUNTAMIENTO DE ZAPOTLÁN EL GRANDE, JALISCO.

Nombre y Firma

001983

002483

219

MUNICIPIO DE ZAPOTLAN EL GRANDE, JALISCO

COLON No. 62 COL CENTRO
C.P. 49000 CD. GUZMAN, JAL.
R.F.C. MZG-850101-2NA

BANORTE

00065716

lunes, 08 de agosto de 2016

PÁGUESE ESTE CHEQUE A LA ORDEN DE: **VICTORIA SALVADOR GUZMAN**

\$ **\$10,000.00**

(DIEZ MIL PESOS 00/100 M.N.)

MONEDA NACIONAL

COPIA SIN VALOR

BANCO MERCANTIL DEL NORTE, S.A.
INSTITUCIÓN DE BANCA MÚLTIPLE.
GRUPO FINANCIERO BANORTE.

SUC. 0523 CIUDAD GUZMAN
CIUDAD GUZMAN, JALISCO
CTA. No. 0529929062

0065716

[Handwritten signatures]

No. CUENTA No. CHEQUE

000 015 1036072500529929062 0065716

CONCEPTO DEL PAGO:

APOYO A MUJERES BENEFICIADAS EN EL PROGRAMA GRANDES EMPRENDEDORAS

Cheque Núm.: 00065716

BANORTE NO. CTA 529929062 CUENTA CORRIENTE

Fecha: 08/ago/2016

CR. 01 - 00371

FIRMA CHEQUE RECIBIDO

[Handwritten signature: Victoria Salvador Guzman]

CERTIFICACION DE

QUE VICTORIA SALVADOR GUZMAN

CUENTA	SUB-CUENTA	NOMBRE	DEBE	HABER
	2-1-1-5-2-1087	VICTORIA SALVADOR GUZMAN	10,000.00	
	1-1-1-2-1-1-1	BANORTE NO. CTA 529929062 CUENTA CORRIENTE		10,000.00
15-01-17	8-2-7-4	TRANSFERENCIAS, ASIGNACIONES, SUBSIDIOS Y OTRAS AYUDAS (PAGADO)	10,000.00	
15-01-17	8-2-6-4	TRANSFERENCIAS, ASIGNACIONES, SUBSIDIOS Y OTRAS AYUDAS (EJERCIDO)		10,000.00
D 4013332		REGISTRO DEL DEVENGADO DE EGRESOS		
	5-2-4-1-1	AYUDAS SOCIALES A PERSONAS	10,000.00	
	2-1-1-5-2-1087	VICTORIA SALVADOR GUZMAN		10,000.00
15-01-17	8-2-6-4	TRANSFERENCIAS, ASIGNACIONES, SUBSIDIOS Y OTRAS AYUDAS (DEVENGADO)	10,000.00	
15-01-17	8-2-4-4	TRANSFERENCIAS, ASIGNACIONES, SUBSIDIOS Y OTRAS AYUDAS		10,000.00
SUMAS IGUALES			\$20,000.00	\$20,000.00

ESTE DOCUMENTO NO PARTE DE LA CUENTA PUBLICA DEL AYUNTAMIENTO DE ZAPOTLAN EL GRANDE, JALISCO

RECIBIDA POR: **[Stamp]**
AUTORIZADA POR: **[Stamp]**
No. 0065716

002728

001084

DR. ALONSO GODOY PELAYO
AUDITOR SUPERIOR DEL ESTADO DE JALISCO
EDIFICIO "C" UNIDAD ADMINISTRATIVA"
GUADALAJARA, JAL.

POR MEDIO DE LA PRESENTE CERTIFICO ANTE USTED QUE EFECTIVAMENTE RECIBI LA CANTIDAD DE: **\$10,000.00 (DIEZ MIL PESOS 00/100 M.N)** EN CHEQUE A CARGO DEL MUNICIPIO DE ZAPOTLAN EL GRANDE, POR CONCEPTO DE: APOYO A MUJERES BENEFICIADAS EN EL PROGRAMA GRANDES EMPRENDEDORAS, YA QUE POR EL MOMENTO PASO POR UNA DIFICIL SITUACION ECONOMICA Y NO CUENTO CON LOS RECURSOS NECESARIOS PARA EMPRENDER UN NEGOCIO POR MI CUENTA.

CIUDAD GUZMAN, JALISCO A 10 DE AGOSTO DE 2016

ATENTAMENTE

Victoria Salvador Guzman

VICTORIA SALVADOR GUZMAN

DOMICILIO: AV SERAFIN VAZQUEZ 295 Col: NOGAL

ESTE DOCUMENTO ES PARTE
DE LA CUENTA DETALLADA DEL
MUNICIPIO DE ZAPOTLÁN
EL GRANDE, JALISCO.

ESTE DOCUMENTO ES PARTE
DE LA CUENTA PUBLICA DEL
AYUNTAMIENTO DE
ZAPOTLAN EL GRANDE,
JALISCO

002729

001985

BUENO POR \$10,000.00

RECIBI DEL AYUNTAMIENTO DE ZAPOTLAN EL GRANDE, JALISCO. LA CANTIDAD DE: **\$10,000.00 (DIEZ MIL PESOS 00/100 M.N)** EN CHEQUE COMO APOYO A MUJERES BENEFICIADAS EN EL PROGRAMA GRANDES EMPRENDEDORAS, YA QUE POR EL MOMENTO PASO POR UNA DIFICIL SITUACION ECONOMICA Y NO CUENTO CON LOS RECURSOS NECESARIOS PARA EMPRENDER UN NEGOCIO POR MI CUENTA.

CIUDAD GUZMAN, JALISCO A 10 DE AGOSTO DE 2016

ATENTAMENTE

Victoria Salvador G
VICTORIA SALVADOR GUZMAN

DOMICILIO: AV SERAFIN VAZQUEZ 295 Col: NOGAL

ESTE DOCUMENTO ES PARTE
DE LA CUENTA DETALLADA DEL
MUNICIPIO DE ZAPOTLÁN
EL GRANDE, JALISCO.

ESTE DOCUMENTO ES PARTE
DE LA CUENTA PUBLICA DEL
AYUNTAMIENTO DE
ZAPOTLAN EL GRANDE,
JALISCO

002730

001986

CARTA COMPROMISO

GRANDES EMPRENDEDORAS EN ZAPOTLAN

A 10 DE AGOSTO DE 2016

LIC. ALBERTO ESQUER

PRESIDENTE MUNICIPAL DE ZAPOTLAN EL GRANDE

PRESENTE

Por este medio yo **VICTORIA SALVADOR GUZMAN** me Comprometo en virtud de ser beneficiada por el programa "GRANDES EMPRENDEDORAS EN ZAPOTLÁN" del ejercicio 2016, que opera bajo la Coordinación de Desarrollo Económico. Para hacer uso del recurso que se me otorga en la compra de Maquinaria, Equipo e insumos para iniciar un Micro Negocio a más tardar en 10 días hábiles a partir de la fecha de elaboración del presente documento.

Finalmente Manifiesto que conozco y estoy de acuerdo con las reglas de operación del programa "GRANDES EMPRENDEDORAS EN ZAPOTLÁN" y declarando que soy mujer desempleada y que el apoyo que recibo lo aplicare para desarrollar una Micro empresa. Así mismo me comprometo a mantener en operación la misma durante el tiempo que marcan las reglas de operación (mínimo 1 año) En caso contrario regresaré el apoyo económico obtenido a 100%.

ATENTAMENTE

Victoria Salvador Guzman

Victoria Salvador G

Nombre y firma

"ESTE PROGRAMA ES PUBLICO AJENO A CUALQUIER PARTIDO POLITICO. QUEDA PROHIBIDO SU USO PARA FINES DISTINTOS AL DESARROLLO SOCIAL QUIEN HAGA USO INDEVIDO DE LOS RECURSOS DE ESTE PROGRAMA DEBERA SER DENUNCIADO Y SANCIONADO ANTE LAS AUTORIDADES CONFORME A LO QUE SE DISPONE LA LEY DE LA DEMANDA"

001987

ESTE DOCUMENTO ES PARTE
DE LA CUENTA DETALLADA DEL
MUNICIPIO DE ZAPOTLÁN
EL GRANDE, JALISCO.

ESTE DOCUMENTO ES PARTE
DE LA CUENTA PUBLICA DEL
AYUNTAMIENTO DE
ZAPOTLAN EL GRANDE,
JALISCO.

002731

GRANDES EMPRENDEDORAS EN ZAPOTLAN

PAGARE

A 10 DE AGOSTO DE 2016

Vencimiento: 15 de Abril de 2017

TOTAL: \$10,000.00

Por medio de este PAGARÉ YO: **VICTORIA SALVADOR GUZMAN** me comprometo incondicionalmente a pagar a la orden del Municipio de Zapotlán el Grande la cantidad de **\$10,000.00 (DIEZ MIL PESOS 00/100 M.N)** el día 10 de abril del año 2017; La suma que ampara este título causara intereses a razón de 10% mensual en caso de mora.

Ciudad Guzmán, Jalisco a 10 de Agosto de 2016.

ATENTAMENTE

Victoria Salvador Guzman

Victoria Salvador G

Nombre y firma

001088
ESTE DOCUMENTO ES PARTE
DE LA CUENTA DETALLADA DEL
MUNICIPIO DE ZAPOTLAN
EL GRANDE, JALISCO.

ESTE DOCUMENTO ES PARTE
DE LA CUENTA PUBLICA DEL
MUNICIPIO DE ZAPOTLAN EL GRANDE,
JALISCO.

002732

VICTORIA SALVADOR GUZMAN

AV SERAFIN VAZQUEZ #295 COL. NOGAL

VENTA DE ALIMENTOS

Tasa de Interés de 0%

PLAN DE PAGOS

FECHA	MENSUALIDAD	SALDO
	\$ 833.33	\$ 9,166.67
	\$ 833.33	\$ 8,333.33
	\$ 833.33	\$ 7,500.00
	\$ 833.33	\$ 6,666.67
	\$ 833.33	\$ 5,833.33
	\$ 833.33	\$ 5,000.00
	\$ 5,000.00	\$ -
TOTAL	\$ 10,000.00	

Recibi plan de pagos
y Cuenta de depocito

981989

702733

ESTE DOCUMENTO ES PARTE
DE LA CUENTA DETALLADA DEL
MUNICIPIO DE ZAPOTLÁN
EL GRANDE, JALISCO.

ESTE DOCUMENTO ES PARTE
DE LA CUENTA PUBLICA DEL
MUNICIPIO DE ZAPOTLÁN EL GRANDE,
JALISCO.



INSTITUTO FEDERAL ELECTORAL
REGISTRO FEDERAL DE ELECTORES
OPEDENSA PARA VOTAR

Nombre
SALVADOR
OSERMAN
VICTORIA

EDAD 48
 SEXO M



DOMICILIO
 AV. CRISTO SERAFIN VAZQUEZ 20
 COL. EL ROSAL 46000
 ZAPOTLAN EL GRANDE JAL.
 FOLIO 000021281975 AÑO DE B... 02
 CLAVE DE ELECTOR: SAGZVC82042
 CURP SAGV82042899CLZE00
 ESTADO 14 MUNICIPIO 023
 LOCALIDAD 0001 SECCION 0370
 BARRIO 2010 VARECHA HASTA 2020



Villapalma, Jalisco
 FRENTE

ESTE DOCUMENTO ES INTRANSFERIBLE
 NO SE DEBE PERDERER, PREVENIR TALA-
 DUNA O SER ROBADO.

EL TITULAR ESTA OBLIGADO A NOTI-
 FICAR EL CAMBIO DE DOMICILIO EN
 LOS 30 DIAS SIGUIENTES A QUE ESTE
 OCURRA.

COMANDO EN JEFE
 SECRETARIA EJECUTIVA DEL
 INSTITUTO FEDERAL ELECTORAL

Victoria Salvador

03700281975

ACCIONES FEDERALES LOCALIDAD Y PERSONAL

001990

002734

ESTE DOCUMENTO ES PARTE
 DE LA CUENTA DETALLADA DEL
 MUNICIPIO DE ZAPOTLAN
 EL GRANDE, JALISCO.

ESTE DOCUMENTO ES PARTE
 DE LA CUENTA PUBLICA DEL
 AYUNTAMIENTO DE
 ZAPOTLAN EL GRANDE,
 JALISCO.



CARTA COMPROMISO

GRANDES EMPRENDEDORAS EN ZAPOTLAN

FOLIO: _____

FECHA: 18/04/2016

LIC. ALBERTO ESQUER

PRESIDENTE MUNICIPAL DE ZAPOTLAN EL GRANDE

PRESENTE

Por este medio me Comprometo en virtud de verme beneficiada por el programa "GRANDES EMPRENDEDORAS EN ZAPOTLÁN" del ejercicio 2016, que opera bajo la Coordinación de Desarrollo Económico. Para asistir a la capacitación e iniciar un Micro Negocio

Finalmente Manifiesto que conozco y estoy de acuerdo con las reglas de operación del programa "GRANDES EMPRENDEDORAS EN ZAPOTLÁN" y declarando que soy mujer desempleada y que el apoyo que solicito lo aplicare para desarrollar una Micro empresa. Así mismo me comprometo a mantener en operación la misma durante el tiempo que marcan las reglas de operación (mínimo 1 año) En caso contrario regresaré el apoyo económico obtenido a 100%.

ATENTAMENTE

Victoria Salvadora Gomez

Nombre y firma

"ESTE PROGRAMA ES PUBLICO AJENO A CUALQUIER PARTIDO POLITICO. QUEDA PROHIBIDO SU USO PARA FINES DISTINTOS AL DESARROLLO SOCIAL QUIEN HAGA USO INDEVIDO DE LOS RECURSOS DE ESTE PROGRAMA DEBERA SER DENUNCIADO Y SANCIONADO ANTE LAS AUTORIDADES CONFORME A LO QUE SE DISPONE LA LEY DE LA DEMANDA"

001991
ESTE DOCUMENTO ES PARTE
DE LA CUENTA DETALLADA DEL
MUNICIPIO DE ZAPOTLAN
EL GRANDE, JALISCO.

ESTE DOCUMENTO ES PARTE
DE LA CUENTA PUBLICA DEL
H. AYUNTAMIENTO DE
ZAPOTLAN EL GRANDE,
JALISCO.

002747



Ciudad Guzmán, Jalisco. A 18 de Abril de 2016.

AYUNTAMIENTO DE ZAPOTLÁN EL GRANDE
PRESENTE:

Por medio del presente la que suscribe Victoria Salvador Guzmán

_____ En mi carácter de aspirante a beneficiaria del programa "Grandes Emprendedoras en Zapotlán", hago constar y bajo protesta de decir verdad. NO ser Servidor Público de Carrera Titular, ni eventual, en ninguno de los tres niveles de gobierno.

En caso de demostrarse lo contrario seré dado de baja junto con mis compañeras del programa y regresaré de manera íntegra el recurso económico recibido.

ATENTAMENTE

ESTE DOCUMENTO ES PARTE DE LA CUENTA PÚBLICA DEL AYUNTAMIENTO DE ZAPOTLÁN EL GRANDE, JALISCO.

002748

001992

Victoria Salvador Guzmán

Nombre y Firma

ESTE DOCUMENTO ES PARTE DE LA CUENTA DETALLADA DEL MUNICIPIO DE ZAPOTLÁN EL GRANDE, JALISCO.

MUNICIPIO DE ZAPOTLAN EL GRANDE, JALISCO
 COLON No. 62 COE. CENTRO
 C.P. 48000 CD. GUZMAN, JAL.
 R.F.C. MZG 850101-2NA



lunes, 08 de agosto de 2016

PÁGUESE ESTE
 CHEQUE A LA ORDEN DE:

EDITH MIREYA MARTINEZ TORRES

\$ **15,000.00**

(QUINCE MIL PESOS 00/100 M.N.)

MONEDA NACIONAL

BANCO MERCANTIL DEL NORTE, S.A.
 INSTITUCION DE BANCA MULTIPLE.
 GRUPO FINANCIERO BANORTE.

SUC. 0523 CIUDAD GUZMAN
 CIUDAD GUZMAN, JALISCO
 CTA. No. 0529929062

COPIA SIN VALOR

No. CUENTA No. CHEQUE

00 26 15 10 36 0 7 2 5 0 0 5 2 9 9 2 9 0 8 2 0 0 6 5 7 1 8

CONCEPTO DEL PAGO:

APoyo A MUJERES BENEFICIADAS EN EL PROGRAMA
 GRANDES EMPRENDEDORAS

Cheque N.º: 00065718

FIRMA CHEQUE RECIBIDO

BANORTE NO. CTA 529929062 CUENTA CORRIENTE

Fecha: 08/ago/2016

CL.: 01 - 033773

[Handwritten Signature]

CERTIFICACION DE

EDITH MIREYA MARTINEZ TORRES

FECHA	DESCRIPCION	DEBE	HABER
2-1-1-5-2-1009	EDITH MIREYA MARTINEZ TORRES	15,000.00	
1-1-1-2-1-1-1	BANORTE NO. CTA 529929062 CUENTA CORRIENTE		15,000.00
15-0-17	8-2-7-4 TRANSFERENCIAS, ASIGNACIONES, SUBSIDIOS Y OTRAS AYUDAS (PAGADO)	15,000.00	
15-0-17	8-2-6-4 TRANSFERENCIAS, ASIGNACIONES, SUBSIDIOS Y OTRAS AYUDAS (EJERCIDO)		15,000.00
B-4013337	REGISTRO DEL DEVENGADO DE EGRESOS		
5-2-4-1-1	AYUDAS SOCIALES A PERSONAS	15,000.00	
2-1-1-5-2-1009	EDITH MIREYA MARTINEZ TORRES		15,000.00
15-0-17	8-2-6-4 TRANSFERENCIAS, ASIGNACIONES, SUBSIDIOS Y OTRAS AYUDAS (DEVENGADO)	15,000.00	
15-0-17	8-2-4-4 TRANSFERENCIAS, ASIGNACIONES, SUBSIDIOS Y OTRAS AYUDAS		15,000.00
SUMAS IGUALES		\$30,000.00	\$30,000.00

001993

002790

ESTE DOCUMENTO ES PARTE
 DE LA CUENTA DETALLADA DEL
 H. AYUNTAMIENTO DEL
 ZAPOTLAN EL GRANDE,
 JALISCO

COPIADO

HECHA POR: **LEJ. GUANA GABRIELA DIAZ**

REVISADA POR:

AUTORIZADA POR:

No. 0065718

ESTE DOCUMENTO ES PARTE
 DE LA CUENTA DETALLADA DEL
 MUNICIPIO DE ZAPOTLAN
 EL GRANDE, JALISCO.



DR. ALONSO GODOY PELAYO
AUDITOR SUPERIOR DEL ESTADO DE JALISCO
EDIFICIO "C" UNIDAD ADMINISTRATIVA"
GUADALAJARA, JAL.

POR MEDIO DE LA PRESENTE CERTIFICO ANTE USTED QUE EFECTIVAMENTE RECIBI LA CANTIDAD DE: \$15,000.00 (QUINCE MIL PESOS 00/100 M.N) EN CHEQUE A CARGO DEL MUNICIPIO DE ZAPOTLAN EL GRANDE, POR CONCEPTO DE: APOYO A MUJERES BENEFICIADAS EN EL PROGRAMA GRANDES EMPRENDEDORAS, YA QUE POR EL MOMENTO PASO POR UNA DIFICIL SITUACION ECONOMICA Y NO CUENTO CON LOS RECURSOS NECESARIOS PARA EMPRENDER UN NEGOCIO POR MI CUENTA.

CIUDAD GUZMAN, JALISCO A 16 DE AGOSTO DE 2016

ATENTAMENTE

EDITH MIREYA MARTINEZ TORRES

DOMICILIO: AV LIC CARLOS PAEZ STILLE 484 Col: LA PROVIDENCIA

COTEJADO

602791

001994

ESTE DOCUMENTO ES PARTE
DE LA CUENTA DETALLADA DEL
MUNICIPIO DE ZAPOTLÁN
EL GRANDE, JALISCO.

ESTE DOCUMENTO ES PARTE
DE LA CUENTA PUBLICA DEL
AYUNTAMIENTO DE
ZAPOTLAN EL GRANDE,
JALISCO

23



BUENO POR \$15,000.00

RECIBI DEL AYUNTAMIENTO DE ZAPOTLAN EL GRANDE, JALISCO. LA CANTIDAD DE: **\$15,000.00 (QUINCE MIL PESOS 00/100 M.N)** EN CHEQUE COMO APOYO A MUJERES BENEFICIADAS EN EL PROGRAMA GRANDES EMPRENDEDORAS, YA QUE POR EL MOMENTO PASO POR UNA DIFICIL SITUACION ECONOMICA Y NO CUENTO CON LOS RECURSOS NECESARIOS PARA EMPRENDER UN NEGOCIO POR MI CUENTA.

CIUDAD GUZMAN, JALISCO A 10 DE AGOSTO DE 2016

ATENTAMENTE

EDITH MIREYA MARTINEZ TORRES

DOMICILIO: AV LIC CARLOS PAEZ STI LE 484 Col: LA PROVIDENCIA

602792

COTEJADO

001995

ESTE DOCUMENTO ES PARTE DE LA CUENTA DETALLADA DEL MUNICIPIO DE ZAPOTLAN EL GRANDE, JALISCO.

ESTE DOCUMENTO ES PARTE DE LA CUENTA PUBLICA DEL H. AYUNTAMIENTO DE ZAPOTLAN EL GRANDE, JALISCO

[Handwritten scribble]

GRANDES
Emprendedoras



CARTA COMPROMISO
GRANDES EMPRENDEDORAS EN ZAPOTLAN

A 10 DE AGOSTO DE 2016
ZAPOTLAN EL GRANDE, JALISCO

LIC. ALBERTO ESQUER
PRESIDENTE MUNICIPAL DE ZAPOTLAN EL GRANDE
PRESENTE

Por este medio yo **EDITH MIREYA MARTINEZ TORRES** me comprometo en virtud de ser beneficiada por el programa "GRANDES EMPRENDEDORAS EN ZAPOTLÁN" del ejercicio 2016, que opera bajo la Coordinación de Desarrollo Económico. Para hacer uso del recurso que se me otorga en la compra de Maquinaria, Equipo e insumos para iniciar un Micro Negocio a más tardar en 10 días hábiles a partir de la fecha de elaboración del presente documento.
Finalmente Manifiesto que conozco y estoy de acuerdo con las reglas de operación del programa "GRANDES EMPRENDEDORAS EN ZAPOTLÁN" y declarando que soy mujer desempleada y que el apoyo que recibo lo aplicare para desarrollar una Micro empresa. Así mismo me comprometo a mantener en operación la misma durante el tiempo que marcan las reglas de operación (minimo 1 año) En caso contrario regresaré el apoyo económico obtenido a 100%.

ATENTAMENTE

Nombre y firma

Edith Mireya M. Torres

002793

COTEJADO

"ESTE PROGRAMA ES PUBLICO AJENO A CUALQUIER PARTIDO POLITICO. QUEDA PROHIBIDO SU USO PARA FINES DISTINTOS AL DESARROLLO SOCIAL QUIEN HAGA USO INDEVIDO DE LOS RECURSOS DE ESTE PROGRAMA DEBERA SER DENUNCIADO Y SANCIONADO ANTE LAS AUTORIDADES CONFORME A LO QUE SE DISPONE LA LEY DE LA DEMANDA"

001936

ESTE DOCUMENTO ES PARTE DE LA CUENTA DETALLADA DEL MUNICIPIO DE ZAPOTLAN EL GRANDE, JALISCO.

ESTE DOCUMENTO ES PARTE DE LA CUENTA PUBLICA DEL AYUNTAMIENTO DE ZAPOTLAN EL GRANDE, JALISCO

GRANDES
Emprendedoras



GRANDES EMPRENDEDORAS EN ZAPOTLAN

PAGARE

A 10 DE AGOSTO DE 2016

Vencimiento: 15 de Abril de 2017

TOTAL: \$15,000.00

Por medio de este PAGARÉ YO: **EDITH MIREYA MARTINEZ TORRES** me comprometo incondicionalmente a pagar a la orden del Municipio de Zapotlán el Grande la cantidad de **\$15,000.00 (QUINCE MIL PESOS 00/100 M.N.)** el día 10 de abril del año 2017; La suma que ampara este título causara intereses a razón de 10% mensual en caso de mora.

Ciudad Guzmán, Jalisco a 10 de Agosto de 2016.

ATENTAMENTE

Nombre y firma

Edith Mireya Martinez Torres

COTEJADO

602794

001997

ESTE DOCUMENTO ES PARTE
DE LA CUENTA DETALLADA DEL
MUNICIPIO DE ZAPOTLAN
EL GRANDE, JALISCO.

ESTE DOCUMENTO ES PARTE
DE LA CUENTA PUBLICA DEL
MUNICIPIO DE ZAPOTLAN EL GRANDE,
JALISCO.

GRANDES
Emprendedoras



EDITH MIREYA MARTINEZ TORRES

AV. CARLOS #484 COL. PROVIDENCIA

ESTETICA

Tasa de Interés de 0%

PLAN DE PAGOS

FECHA	MENSUALIDAD	SALDO
	\$ 1,500.00	\$ 13,750.00
	\$ 1,500.00	\$ 12,500.00
	\$ 1,500.00	\$ 11,250.00
	\$ 1,500.00	\$ 10,000.00
	\$ 1,500.00	\$ 8,750.00
	\$ 1,500.00	\$ 7,500.00
	\$ 7,500.00	\$ -
TOTAL	\$ 15,000.00	

002795

COTEJADO

001998

Recibi plan de pago y cuenta para deposito

ESTE DOCUMENTO ES PARTE DE LA CUENTA DETALLADA DEL MUNICIPIO DE ZAPOTLÁN EL GRANDE, JALISCO.

ESTE DOCUMENTO ES PARTE DE LA CUENTA PUBLICA DEL AYUNTAMIENTO DE ZAPOTLAN EL GRANDE, JALISCO

12/23



**INSTITUTO FEDERAL ELECTORAL
REGISTRO FEDERAL DE ELECTORES
CREDENCIAL PARA VOTAR**

NOMBRE
MARTINEZ
TORRES
EDITH MIREYA

EDAD 27
SEXO M

DOMICILIO
C LIC CARLOS PAEZ STILLE 484
COL LA PROVIDENCIA 49086
ZAPOTLAN EL GRANDE JAL
FOUO 0000130837450 AÑO DE REGISTRO 2000 0
CLAVE DE ELECTOR MRTREDS1020414M200
ESTADO 14 DISTRITO
MUNICIPIO 023 LOCALIDAD 0001 SECCION 0375



0375067461217

ESTE DOCUMENTO ES PERMANENTE
NO ES VALIDO SI PRESENTA TACHAS,
CORTAS O SARRINOS/CLASAS
EL TITULAR ESTA OBLIGADO A NOTIFICAR
EL CAMBIO DE DATOS EN
LOS 30 DIAS SIGUIENTES A QUE ESTE
OCURRA

[Signature]
EDUARDO JACOBINO MOLINA
SECRETARIO EJECUTIVO DEL
INSTITUTO FEDERAL ELECTORAL

COTEJADO

002796

12	13	16	99
----	----	----	----

09	10	11	12	13	14	15	16	17	00
----	----	----	----	----	----	----	----	----	----

001999

ESTE DOCUMENTO ES PARTE
DE LA CUENTA DETALLADA DEL
MUNICIPIO DE ZAPOTLAN
EL GRANDE, JALISCO.

ESTE DOCUMENTO ES PARTE
DE LA CUENTA PUBLICA DEL
MUNICIPIO DE ZAPOTLAN EL GRANDE,
JALISCO.

[Handwritten mark]



CARTA COMPROMISO
GRANDES EMPRENDEDORAS EN ZAPOTLÁN

GRANDES
Emprendedoras



LIC. ALBERTO ESQUER
PRESIDENTE MUNICIPAL DE ZAPOTLÁN EL GRANDE
PRESENTE

Por este medio me comprometo en virtud de verme beneficiada por el programa "GRANDES EMPRENDEDORAS EN ZAPOTLÁN" del ejercicio 2016, que opera bajo la Coordinación de Desarrollo Económico. Para asistir a la capacitación e iniciar un Micro Negocio

Finalmente Manifiesto que conozco y estoy de acuerdo con las reglas de operación del programa "GRANDES EMPRENDEDORAS EN ZAPOTLÁN" y declarando que soy mujer desempleada y que el apoyo que solicito lo aplicare para desarrollar una Micro empresa. Así mismo me comprometo a mantener en operación la misma durante el tiempo que marcan las reglas de operación (mínimo 1 año) En caso contrario regresaré el apoyo económico obtenido a 100%.

ATENTAMENTE

Nombre y firma

"ESTE PROGRAMA ES PÚBLICO AJENO A CUALQUIER PARTIDO POLÍTICO. QUEDA PROHIBIDO SU USO PARA FINES DISTINTOS AL DESARROLLO SOCIAL QUIEN HAGA USO INDEBIDO DE LOS RECURSOS DE ESTE PROGRAMA DEBERA SER DENUNCIADO Y SANCIONADO ANTE LAS AUTORIDADES CONFORME A LO QUE SE DISPONE LA LEY DE LA DEMANDA"

COTEJADO

002809

002800

ESTE DOCUMENTO ES PARTE DE LA CUENTA PÚBLICA DEL AYUNTAMIENTO DE ZAPOTLÁN EL GRANDE, JALISCO

ESTE DOCUMENTO ES PARTE DE LA CUENTA DETALLADA DEL MUNICIPIO DE ZAPOTLÁN EL GRANDE, JALISCO.

002809

MUNICIPIO DE ZAPOTLAN EL GRANDE, JALISCO
 COLON No. 62 COL. CENTRO
 C.P. 48000 CO. GUZMAN, JALISCO
 R.F.C. MZG 850101-2NA



00065823

miércoles, 17 de agosto de 2016

PÁGUESE ESTE
 CHEQUE A LA ORDEN DE:

GABRIELA LUGO VALIENTE

\$ **8,000.00**

(OCHO MIL PESOS 00/100 M.N.)

MONEDA NACIONAL

COPIA SIN VALOR

BANCO MERCANTIL DEL NORTE, S.A.
 INSTITUCION DE BANCA MULTIPLE.
 GRUPO FINANCIERO BANORTE.

SUC. 0623 CIUDAD GUZMAN
 CIUDAD GUZMAN, JALISCO
 CTA. No. 6529929062

0065823

No. CUENTA No. CHEQUE

00291510360725100529929062#0065823

[Handwritten signatures]

CONCEPTO DEL PAGO:
 APOYO AL PROGRAMA GRANDES EMPRENDEDORAS.

Cheque Núm.: 00065823

FIRMA CHEQUE RECIBIDO

BANORTE NO. CTA 529929062 CUENTA CORRIENTE

Doc: 01-09

Referencia: CERTIFICACION

Fecha: 17/ago/2016

CR.: 01 - 033962

Gabriela Lugo V.

CERTIFICACION DE
 04667 - GABRIELA LUGO VALIENTE

NOMBRE		DEBE	HABER
2-1-1-5-2-1096	GABRIELA LUGO VALIENTE	8,000.00	
1-1-1-2-1-1-1	BANORTE NO. CTA 529929062 CUENTA CORRIENTE		8,000.00
15-0-17	8-2-7-4 TRANSFERENCIAS, ASIGNACIONES, SUBSIDIOS Y OTRAS AYUDAS (PAGADO)	8,000.00	
15-0-17	8-2-6-4 TRANSFERENCIAS, ASIGNACIONES, SUBSIDIOS Y OTRAS AYUDAS (EJERCIDO)		8,000.00
8-8-8-4-8-8-8	REGISTRO DEL DEVENGADO DE EGRESOS		
8-2-4-1-1	AYUDAS SOCIALES A PERSONAS	8,000.00	
2-1-1-6-2-1096	GABRIELA LUGO VALIENTE		8,000.00
15-0-17	8-2-6-4 TRANSFERENCIAS, ASIGNACIONES, SUBSIDIOS Y OTRAS AYUDAS (DEVENGADO)	8,000.00	
15-0-17	8-2-4-4 TRANSFERENCIAS, ASIGNACIONES, SUBSIDIOS Y OTRAS AYUDAS		8,000.00

ESTE DOCUMENTO DE PARTE
 DE LA CUENTA PUBLICA DEL
 M. AYUNTAMIENTO DE
 ZAPOTLAN EL GRANDE,
 JALISCO

005336

002002

REVISADA POR: <i>[Signature]</i>	AUTORIZADA POR:	SUMAS IGUALES	\$16,000.00	\$16,000.00
-------------------------------------	-----------------	---------------	-------------	-------------

No. 0065823

ESTE DOCUMENTO ES PARTE
 DE LA CUENTA DETALLADA DEL
 MUNICIPIO DE ZAPOTLAN
 EL GRANDE, JALISCO.

DR. ALONSO GODOY PELAYO
AUDITOR SUPERIOR DEL ESTADO DE JALISCO
EDIFICIO "C" UNIDAD ADMINISTRATIVA"
GUADALAJARA, JAL.

POR MEDIO DE LA PRESENTE CERTIFICO ANTE USTED QUE EFECTIVAMENTE RECIBI LA CANTIDAD DE: **\$8,000.00 OCHO MIL PESOS 00/100 M.N** EN CHEQUE A CARGO DEL MUNICIPIO DE ZAPOTLAN EL GRANDE, POR CONCEPTO DE: APOYO A MUJERES BENEFICIADAS EN EL PROGRAMA GRANDES EMPRENDEDORAS, YA QUE POR EL MOMENTO PASO POR UNA DIFICIL SITUACION ECONOMICA Y NO CUENTO CON LOS RECURSOS NECESARIOS PARA EMPRENDER UN NEGOCIO POR MI CUENTA.

CIUDAD GUZMAN, JALISCO A 10 DE AGOSTO DE 2016

ATENTAMENTE

Gabriela Lugo V.

GABRIELA LUGO VALIENTE

DOMICILIO: DARIO VARGAS 110 Col: CENTRO

ESTE DOCUMENTO ES PARTE
DE LA CUENTA PUBLICA DEL
AYUNTAMIENTO DE
ZAPOTLAN EL GRANDE,
JALISCO

002003

004347

ESTE DOCUMENTO ES PARTE
DE LA CUENTA DETALLADA DEL
MUNICIPIO DE ZAPOTLÁN
EL GRANDE, JALISCO.

BUENO POR \$8,000.00

RECIBI DEL AYUNTAMIENTO DE ZAPOTLAN EL GRANDE, JALISCO. LA CANTIDAD DE: **\$8,000.00 OCHO MIL PESOS 00/100 M.N** EN CHEQUE COMO APOYO A MUJERES BENEFICIADAS EN EL PROGRAMA GRANDES EMPRENDEDORAS, YA QUE POR EL MOMENTO PASO POR UNA DIFICIL SITUACION ECONOMICA Y NO CUENTO CON LOS RECURSOS NECESARIOS PARA EMPRENDER UN NEGOCIO POR MI CUENTA.

CIUDAD GUZMAN, JALISCO A 10 DE AGOSTO DE 2016

ATENTAMENTE

Gabriela Lugo V.

GABRIELA LUGO VALIENTE

DOMICILIO: DARIO VARGAS 110 Col: CENTRO

004348

002004

ESTE DOCUMENTO ES PARTE
DE LA CUENTA DETALLADA DEL
MUNICIPIO DE ZAPOTLÁN
EL GRANDE, JALISCO.

ESTE DOCUMENTO ES PARTE
DE LA CUENTA PUBLICA DEL
AYUNTAMIENTO DE
ZAPOTLAN EL GRANDE
JALISCO

CARTA COMPROMISO

GRANDES EMPRENDEDORAS EN ZAPOTLAN

A 10 DE AGOSTO DE 2016

LIC. ALBERTO ESQUER

PRESIDENTE MUNICIPAL DE ZAPOTLAN EL GRANDE

PRESENTE

Por este medio yo **GABRIELA LUGO VALIENTE** me Comprometo en virtud de ser beneficiada por el programa "GRANDES EMPRENDEDORAS EN ZAPOTLÁN" del ejercicio 2016, que opera bajo la Coordinación de Desarrollo Económico. Para hacer uso del recurso que se me otorga en la compra de Maquinaria, Equipo e insumos para iniciar un Micro Negocio a más tardar en 10 días hábiles a partir de la fecha de elaboración del presente documento.

Finalmente Manifiesto que conozco y estoy de acuerdo con las reglas de operación del programa "GRANDES EMPRENDEDORAS EN ZAPOTLÁN" y declarando que soy mujer desempleada y que el apoyo que recibo lo aplicare para desarrollar una Micro empresa. Así mismo me comprometo a mantener en operación la misma durante el tiempo que marcan las reglas de operación (mínimo 1 año) En caso contrario regresaré el apoyo económico obtenido a 100%.

ATENTAMENTE

Gabriela Lugo Valiente
Gabriela Lugo V

Nombre y firma

ESTE DOCUMENTO ES PARTE
DE LA CUENTA DETALLADA DEL
MUNICIPIO DE ZAPOTLÁN
EL GRANDE, JALISCO.

"ESTE PROGRAMA ES PUBLICO AJENO A CUALQUIER PARTIDO POLITICO. QUEDA PROHIBIDO SU USO PARA FINES DISTINTOS AL
DESARROLLO SOCIAL QUIEN HAGA USO INDEVIDO DE LOS RECURSOS DE ESTE PROGRAMA DEBERA SER DENUNCIADO Y
SANCIONADO ANTE LAS AUTORIDADES CONFORME A LO QUE SE DISPONE LA LEY DE LA DEMANDA"

004349

002005

GRANDES EMPRENDEDORAS EN ZAPOTLAN

PAGARE

A 10 DE AGOSTO DE 2016

Vencimiento: 15 de Abril de 2017

TOTAL: \$8,000.00

Por medio de este PAGARÉ YO: **GABRIELA LUGO VALIENTE** me comprometo incondicionalmente a pagar a la orden del Municipio de Zapotlán el Grande la cantidad de **\$8,000.00 OCHO MIL PESOS 00/100 M.N** el día 10 de abril del año 2017; La suma que ampara este título causara intereses a razón de 10% mensual en caso de mora.

Ciudad Guzmán, Jalisco a 10 de Agosto de 2016.

ATENTAMENTE

Gabriela Lugo V

Nombre y firma

Gabriela Lugo Valiente

002006

004350

ESTE DOCUMENTO ES PARTE
DE LA CUENTA PUBLICA DEL
MUNICIPIO DE ZAPOTLAN EL GRANDE
JALISCO

ESTE DOCUMENTO ES PARTE
DE LA CUENTA DETALLADA DEL
MUNICIPIO DE ZAPOTLAN
EL GRANDE, JALISCO.

PLAN DE PAGOS

GABRIELA LUGO VALIENTE

DOMICILIO: DARIO VARGAS 110 Col: CENTRO

CUENTA DE DEPOSITO 529929062 BANORTE

A NOMBRE DE MUNICIPIO DE ZAPOTLAN EL GRANDE

FECHA	PAGOS
10 DE NOVIEMBRE 2016	\$666.67
10 DE DICIEMBRE 2016	\$666.67
10 DE ENERO 2017	\$666.67
10 DE FEBRERO 2017	\$666.67
10 DE MARZO 2017	\$666.67
10 DE ABRIL DE 2017	\$666.67
APOYO AYUNTAMIENTO	\$4,000.00
TOTAL	\$8,000.00

Recibi plan de pagos
Gabriela Lugo V.

004351

ESTE DOCUMENTO ES PARTE
DE LA CUENTA PUBLICA DEL
AYUNTAMIENTO DE
ZAPOTLAN EL GRANDE
JALISCO

002007

ESTE DOCUMENTO ES PARTE
DE LA CUENTA DETALLADA DEL
MUNICIPIO DE ZAPOTLAN
EL GRANDE, JALISCO.



INSTITUTO FEDERAL ELECTORAL
REGISTRO FEDERAL DE ELECTORES
CREDENCIAL PARA VOTAR

NOMBRE
 LUGO
 VALIENTE
 GABRIELA
 DOMICILIO
 C DARIO VARGAS 110
 COL CIUDAD GUZMAN CENTRO 49000
 ZAPOTLAN EL GRANDE, JAL.
 FOLIO 0000021311137 AÑO DE REGISTRO 2011 02
 CLAVE DE ELECTOR LGVVG690326MVZGLB02
 CURP LUVG690326MVZGLB02
 ESTADO 14 MUNICIPIO 023
 LOCALIDAD 0001 SECCION 0340
 EMISION 2010 VIGENCIA HASTA 2020

EDAD 41
 SEXO M



Gabriela Lugo V.
 FIRMA



0340028874749

ESTE DOCUMENTO ES INTRANSFERIBLE,
 NO ES VALIDO SI PRESENTA TACHA-
 DURAS O EMENDACIONES.
 EL TITULAR ESTA OBLIGADO A NOTI-
 FICAR EL CAMBIO DE DOMICILIO EN
 LOS 30 DIAS SIGUIENTES A QUE ESTE
 OCURRA.

[Signature]
 EDUARDO JACOSO MORA
 SECRETARIO EJECUTIVO DEL
 INSTITUTO FEDERAL ELECTORAL



Gabriela Lugo V.

ELUCOPONES FEDERALES LOCALS Y EXTRAORDINARIAS

ESTE DOCUMENTO ES PARTE
 DE LA CUENTA PUBLICA DEL
 AYUNTAMIENTO DE
 ZAPOTLAN EL GRANDE,
 JALISCO

004352

002008

ESTE DOCUMENTO ES PARTE
 DE LA CUENTA DETALLADA DEL
 MUNICIPIO DE ZAPOTLAN
 EL GRANDE, JALISCO.



ZAPOTLÁN
EL GRANDE
Gobierno Municipal

**GRANDES
Emprendedoras**

CARTA COMPROMISO

GRANDES EMPRENDEDORAS EN ZAPOTLÁN

FOLIO: _____

FECHA: 21-abril-2016

LIC. ALBERTO ESQUER

PRESIDENTE MUNICIPAL DE ZAPOTLÁN EL GRANDE

PRESENTE

Por este medio me comprometo en virtud de verme beneficiada por el programa "GRANDES EMPRENDEDORAS EN ZAPOTLÁN" del ejercicio 2016, que opera bajo la Coordinación de Desarrollo Económico. Para asistir a la capacitación e iniciar un Micro Negocio

Finalmente Manifiesto que conozco y estoy de acuerdo con las reglas de operación del programa "GRANDES EMPRENDEDORAS EN ZAPOTLÁN" y declarando que soy mujer desempleada y que el apoyo que solicito lo aplicare para desarrollar una Micro empresa. Así mismo me comprometo a mantener en operación la misma durante el tiempo que marcan las reglas de operación (mínimo 1 año) En caso contrario regresaré el apoyo económico obtenido a 100%.

ATENTAMENTE

Gabriela Lugo U

Nombre y firma

004369

"ESTE PROGRAMA ES PUBLICO AJENO A CUALQUIER PARTIDO POLITICO. QUEDA PROHIBIDO SU USO PARA FINES DISTINTOS AL DESARROLLO SOCIAL QUIEN HAGA USO INDEBIDO DE LOS RECURSOS DE ESTE PROGRAMA DEBERA SER DENUNCIADO Y SANCIONADO ANTE LAS AUTORIDADES CONFORME A LO QUE SE DISPONE LA LEY DE LA DEMANDA"

002009

ESTE DOCUMENTO ES PARTE DE LA CUENTA DETALLADA DEL MUNICIPIO DE ZAPOTLÁN EL GRANDE, JALISCO.

ESTE DOCUMENTO ES PARTE DE LA CUENTA PUBLICA DEL MUNICIPIO DE ZAPOTLÁN EL GRANDE, JALISCO.



GRANDES
Emprendedoras

Ciudad Guzmán, Jalisco. A 21 de Abril de 2016.

AYUNTAMIENTO DE ZAPOTLÁN EL GRANDE
PRESENTE:

Por medio del presente la que suscribe Gabriela Lago Valiente

En mi carácter de aspirante a beneficiaria del programa "Grandes Emprendedoras en Zapotlán", hago constar y bajo protesta de decir verdad. NO ser Servidor Público de Carrera Titular, ni eventual, en ninguno de los tres niveles de gobierno.

004370

En caso de demostrarse lo contrario será dado de baja junto con mis compañeras del programa y regresaré de manera íntegra el recurso económico recibido.

002010

ESTE DOCUMENTO ES PARTE
DE LA CUENTA DETALLADA DEL
MUNICIPIO DE ZAPOTLÁN
EL GRANDE, JALISCO.

ATENTAMENTE

ESTE DOCUMENTO ES PARTE
DE LA CUENTA PÚBLICA DEL
AYUNTAMIENTO DEL
MUNICIPIO DE ZAPOTLÁN, EL GRANDE, JALISCO.

Gabriela Lago V

Nombre y Firma

MUNICIPIO DE ZAPOTLAN EL GRANDE, JALISCO
 COLON No. 62 COL. CENTRO
 C.P. 49000 CD. GUZMAN, JAL.
 R.F.C. MZG-850101-2NA

0065824



miércoles, 17 de agosto de 2016

PÁGUESE ESTE CHEQUE A LA ORDEN DE: **MARIA DE JESUS LARA JUAREZ**
 (ONCE MIL PESOS 00/100 M.N.)

\$ **\$11,000.00**

MONEDA NACIONAL

BANCO MERCANTIL DEL NORTE, S.A.
 INSTITUCIÓN DE BANCA MÚLTIPLE.
 GRUPO FINANCIERO BANORTE.

SUC. 0523 CIUDAD GUZMAN
 CIUDAD GUZMAN, JALISCO
 CTA. No. 0529929062

0065824

COPIA SIN VALOR

[Handwritten signatures and stamps]

No. CUENTA No. CHEQUE

003715103607251005299290620065824

CONCEPTO DEL PAGO: APOYO DEL PROGRAMA GRANDES EMPRENDEDORAS.	Cheque No. 0065824 BANORTE NO. CTA 529929062 CUENTA CORRIENTE Fecha: 17/ago/2016 CR: 01 033961	FIRMA CHEQUE RECIBIDO <i>[Handwritten Signature]</i>
Doc: 01-09 CERTIFICACION DE FIRMA 0466 MARIA DE JESUS LARA JUAREZ	Referencia: CERTIFICACION DE	

NOVIEMBRE			
	2-1-1-5-2-1056 MARIA DE JESUS LARA JUAREZ		
15-01-17	1-1-1-2-1-1-1 BANORTE NO. CTA 529929062 CUENTA CORRIENTE	11,000.00	11,000.00
15-01-17	6-2-7-4 TRANSFERENCIAS, ASIGNACIONES, SUBSIDIOS Y OTRAS AYUDAS (PAGADO)	11,000.00	11,000.00
15-01-17	6-2-6-4 TRANSFERENCIAS, ASIGNACIONES, SUBSIDIOS Y OTRAS AYUDAS (EJERCIDO)		11,000.00
0-01-05-23	REGISTRO DEL DEVENGADO DE EGRESOS		
	5-2-4-1-1 AYUDAS SOCIALES A PERSONAS	11,000.00	
	2-1-1-5-2-1056 MARIA DE JESUS LARA JUAREZ		11,000.00
15-01-17	6-2-6-4 TRANSFERENCIAS, ASIGNACIONES, SUBSIDIOS Y OTRAS AYUDAS (DEVENGADO)	11,000.00	
15-01-17	6-2-4-4 TRANSFERENCIAS, ASIGNACIONES, SUBSIDIOS Y OTRAS AYUDAS		11,000.00
	ESTE DOCUMENTO ES PARTE DE LA CUENTA DETALLADA DEL MUNICIPIO DE ZAPOTLAN EL GRANDE, JALISCO.		
HECHO POR: <i>[Signature]</i>	AUTORIZADA POR:	SUMAS IGUALES	\$22,000.00

ESTE DOCUMENTO ES PARTE DE LA CUENTA PUBLICA DEL AYUNTAMIENTO DE ZAPOTLAN EL GRANDE, JALISCO

01.4408

COPIA SIN VALOR

No. 0065824

[Handwritten mark]



DR. ALONSO GODOY PELAYO
AUDITOR SUPERIOR DEL ESTADO DE JALISCO
EDIFICIO "C" UNIDAD ADMINISTRATIVA"
GUADALAJARA, JAL.

POR MEDIO DE LA PRESENTE CERTIFICO ANTE USTED QUE EFECTIVAMENTE RECIBI LA CANTIDAD DE: **\$11,000.00 ONCE MIL PESOS 00/100 M.N** EN CHEQUE A CARGO DEL MUNICIPIO DE ZAPOTLAN EL GRANDE, POR CONCEPTO DE: APOYO A MUJERES BENEFICIADAS EN EL PROGRAMA GRANDES EMPRENDEDORAS, YA QUE POR EL MOMENTO PASO POR UNA DIFICIL SITUACION ECONOMICA Y NO CUENTO CON LOS RECURSOS NECESARIOS PARA EMPRENDER UN NEGOCIO POR MI CUENTA.

CIUDAD GUZMAN, JALISCO A 10 DE AGOSTO DE 2016

ATENTAMENTE



MARIA DE JESUS LARA JUAREZ

DOMICILIO: ANTONIO ROSALES 129 Col: SAN CAYETANO

ESTE DOCUMENTO ES PARTE
DE LA CUENTA PUBLICA DEL
AYUNTAMIENTO DE
ZAPOTLAN EL GRANDE

COPIADO

004409

002012

ESTE DOCUMENTO ES PARTE
DE LA CUENTA DETALLADA DEL
MUNICIPIO DE ZAPOTLAN
EL GRANDE, JALISCO.

228



BUENO POR \$11,000.00

RECIBI DEL AYUNTAMIENTO DE ZAPOTLAN EL GRANDE, JALISCO. LA CANTIDAD DE: **\$11,000.00 ONCE MIL PESOS 00/100 M.N** EN CHEQUE COMO APOYO A MUJERES BENEFICIADAS EN EL PROGRAMA GRANDES EMPRENDEDORAS, YA QUE POR EL MOMENTO PASO POR UNA DIFICIL SITUACION ECONOMICA Y NO CUENTO CON LOS RECURSOS NECESARIOS PARA EMPRENDER UN NEGOCIO POR MI CUENTA.

CIUDAD GUZMAN, JALISCO A 10 DE AGOSTO DE 2016

ATENTAMENTE

MARIA DE JESUS LARA JUAREZ

DOMICILIO: ANTONIO ROSALES 129 Col: SAN CAYETANO

COTEJADO

014410

ESTE DOCUMENTO EN UNICA
DE LA CUENTA PUBLICA DEL
AYUNTAMIENTO DE
ZAPOTLAN EL GRANDE

002013

ESTE DOCUMENTO ES PARTE
DE LA CUENTA DETALLADA DEL
MUNICIPIO DE ZAPOTLAN
EL GRANDE, JALISCO.

100

GRANDES Emprendedoras



CARTA COMPROMISO GRANDES EMPRENDEDORAS EN ZAPOTLÁN

A 10 DE AGOSTO DE 2016

LIC. ALBERTO ESQUER

PRESIDENTE MUNICIPAL DE ZAPOTLÁN EL GRANDE

PRESENTE

Por este medio yo **MARIA DE JESUS LARA JUAREZ** me comprometo en virtud de ser beneficiada por el programa "GRANDES EMPRENDEDORAS EN ZAPOTLÁN" del ejercicio 2016, que opera bajo la Coordinación de Desarrollo Económico. Para hacer uso del recurso que se me otorga en la compra de Maquinaria, Equipo e insumos para iniciar un Micro Negocio a más tardar en 10 días hábiles a partir de la fecha de elaboración del presente documento. Finalmente Manifiesto que conozco y estoy de acuerdo con las reglas de operación del programa "GRANDES EMPRENDEDORAS EN ZAPOTLÁN" y declarando que soy mujer desempleada y que el apoyo que recibo lo aplicare para desarrollar una Micro empresa. Así mismo me comprometo a mantener en operación la misma durante el tiempo que marcan las reglas de operación (mínimo 1 año) En caso contrario regresaré el apoyo económico obtenido a 100%.

ATENTAMENTE

Maria de Jesus Lara Juarez

Nombre y firma

Nombre y firma

004411

COTEJADO

"ESTE PROGRAMA ES PUBLICO AJENO A CUALQUIER PARTIDO POLITICO. QUEDA PROHIBIDO SU USO PARA FINES DISTINTOS AL DESARROLLO SOCIAL QUIEN HAGA USO INDEVIDO DE LOS RECURSOS DE ESTE PROGRAMA DEBERA SER DENUNCIADO Y SANCIONADO ANTE LAS AUTORIDADES CONFORME A LO QUE SE DISPONE LA LEY DE LA DEMANDA"

SECRETARÍA DE DESARROLLO ECONÓMICO DEL ESTADO DE JALISCO
MUNICIPIO DE ZAPOTLÁN EL GRANDE

002014

ESTE DOCUMENTO ES PARTE
DE LA CUENTA DETALLADA DEL
MUNICIPIO DE ZAPOTLÁN
EL GRANDE, JALISCO.

301

GRANDES
Emprendedoras



GRANDES EMPRENDEDORAS EN ZAPOTLAN

PAGARE

A 10 DE AGOSTO DE 2016

Vencimiento: 15 de Abril de 2017

TOTAL: \$11,000.00

Por medio de este PAGARÉ YO: **MARIA DE JESUS LARA JUAREZ** me comprometo incondicionalmente a pagar a la orden del Municipio de Zapotlán el Grande la cantidad de **\$11,000.00 ONCE MIL PESOS 00/100 M.N** el día 10 de abril del año 2017; La suma que ampara este título causara intereses a razón de 10% mensual en caso de mora.

Ciudad Guzmán, Jalisco a 10 de Agosto de 2016.

ATENTAMENTE

Maria de Jesus Lara Juarez

Nombre y firma

014412

COTEJADO

ESTE DOCUMENTO ES PARTE DE LA CUENTA PUBLICA DEL AYUNTAMIENTO DE ZAPOTLAN EL GRANDE, JALISCO.

002015

ESTE DOCUMENTO ES PARTE DE LA CUENTA DETALLADA DEL MUNICIPIO DE ZAPOTLAN EL GRANDE, JALISCO.

302



PLAN DE PAGOS

MARIA DE JESUS LARA JUAREZ
DOMICILIO: ANTONIO ROSALES 129 Col: SAN CAYETANO

CUENTA DE DEPOSITO 529929062 BANORTE

FECHA	PAGOS
10 DE NOVIEMBRE 2016	\$916.66
10 DE DICIEMBRE 2016	\$916.66
10 DE ENERO 2017	\$916.66
10 DE FEBRERO 2017	\$916.66
10 DE MARZO 2017	\$916.66
10 DE ABRIL DE 2017	\$916.66
APOYO AYUNTAMIENTO	\$5,500.00
TOTAL	\$11,000.00

01.4413

Recibi plan de pagos y de la cuenta para pagos
a cubrirse del apoyo a Mujeres Emprendedoras

Maria de Jesus Lara Juarez

[Handwritten signature]

ESTE DOCUMENTO ES PARTE
DE LA CUENTA PUBLICA DEL
AYUNTAMIENTO DE
ZAPOTLAN EL GRANDE,
JALISCO

COTEJADO

002016

ESTE DOCUMENTO ES PARTE
DE LA CUENTA DETALLADA DEL
MUNICIPIO DE ZAPOTLAN
EL GRANDE, JALISCO.

303



INSTITUTO FEDERAL ELECTORAL
REGISTRO FEDERAL DE ELECTORES
CREDENCIAL PARA VOTAR

NOMBRE: LARA JUAREZ MARÍA DE JESUS
 ESTADO: 39
 SEXO: M
 DOMICILIO: C ANTONIO ROSALES 129 COL SAN CAYETANO 49040 ZAPOTLAN EL GRANDE, JAL.
 FECHA: 0000021304871 AÑO DE EMISIÓN: 01
 CLAVE DE ELECTOR: LRJRJS71122
 CLASE: LAJJ711226MJCRRS12
 ESTADO: 14 MUNICIPIO: 023
 LOCALIDAD: 0001 SECCIÓN: 0336
 EMISIÓN: 2010 AGENCIA HASTA: 2020



5577L99209EED

ESTE DOCUMENTO ES INTRANSFERIBLE. NO ES VÁLIDO SI PRESENTA MANCHAS O EMENDACIONES.

EL TITULAR ESTA OBLIGADO A NOTIFICAR EL CAMBIO DE DOMICILIO EN LOS 30 DIAS SIGUIENTES A QUE ESTE OCURRA.

EDUARDO JACOB MOLINA
SECRETARIO EJECUTIVO DEL INSTITUTO FEDERAL ELECTORAL



[Signature]
 [Signature]
 [Signature]

COTEJADO

004414

ESTE DOCUMENTO ES PARTE DE LA CUENTA PUBLICA DEL AYUNTAMIENTO DE ZAPOTLAN EL GRANDE, JALISCO.

002017
ESTE DOCUMENTO ES PARTE DE LA CUENTA DETALLADA DEL MUNICIPIO DE ZAPOTLAN EL GRANDE, JALISCO.

309



Coordinación General de Desarrollo Económico Turístico y Agropecuario

Zapotlán el Grande



DEPENDENCIA: COORD. GRAL. DE DESARROLLO ECONOMICO TURISTICO Y AGRO.
OFICIO NUM.: 149/AGO/2016
ASUNTO: Solicitud de cambio de beneficiario

LIC. EVERARDO SANTANA AGUILAR
JEFE DE PRESUPUESTOS
PRESENTE:

A través de este conducto le saludo y a su vez me dirijo a usted para solicitarle de la manera más atenta el cambio de beneficiario de los siguientes cheques, del programa "Grandes Emprendedoras", que causaron baja voluntaria del programa por motivos de salud:

- 1.- Yolanda Ramos Martínez, Cant. 15,000.00 Núm. De cheque. 00065717 Suc. Banorte
- 2.- Araceli de Jesús Ramírez Chávez, Cant. 11,000.00 Núm. De Cheque 00000073 Suc. Santander

A nombre de:

- 1.- Gabriela Lugo Valiente, Cant. 8,000.00
- 2.- María de Jesús Lara Juárez, Cant. 11,000.00
- 3.- Ma. Dolores Montes Espinoza, Cant. 7,000.00

Agradeciendo su atención y comprensión, me despido quedando a sus amables órdenes.

COTEJADO
4415

ATENTAMENTE
SUFRAGIO EFECTIVO, NO REELECCIÓN

"2016, AÑO DEL CENTENARIO DEL NATALICIO DE LA INTERNACIONAL COMPOSITORA CONSUELITO VELAZQUEZ"
Ciudad Guzmán, Municipio de Zapotlán el Grande, Jal., a 12 de agosto de 2016



LIC. J. ROBERTO DOMINGUEZ LÓPEZ
COORDINADOR DE PROYECTOS PRODUCTIVOS

ESTE DOCUMENTO ES PARTE DE LA CUENTA DETALLADA DEL MUNICIPIO DE ZAPOTLÁN EL GRANDE, JALISCO.

DIRECCION DE DESARROLLO ECONOMICO
ESTE DOCUMENTO ES PARTE DE LA CUENTA DETALLADA DEL MUNICIPIO DE ZAPOTLÁN EL GRANDE, JALISCO.

002018



CARTA COMPROMISO
GRANDES EMPRENDEDORAS EN ZAPOTLAN



FOLIO:

X FECHA: 24/04/2016

LIC. ALBERTO ESQUER

PRESIDENTE MUNICIPAL DE ZAPOTLAN EL GRANDE

PRESENTE

Por este medio me comprometo en virtud de verme beneficiada por el programa "GRANDES EMPRENDEDORAS EN ZAPOTLÁN" del ejercicio 2016, que opera bajo la Coordinación de Desarrollo Económico. Para asistir a la capacitación e iniciar un Micro Negocio

Finalmente Manifiesto que conozco y estoy de acuerdo con las reglas de operación del programa "GRANDES EMPRENDEDORAS EN ZAPOTLÁN" y declarando que soy mujer desempleada y que el apoyo que solicito lo aplicare para desarrollar una Micro empresa. Así mismo me comprometo a mantener en operación la misma durante el tiempo que marcan las reglas de operación (mínimo 1 año) En caso contrario regresaré el apoyo económico obtenido a 100%.

ATENTAMENTE

Ma de Jesús Lara Juárez
Ma de Jesús Lara Juárez

Nombre y firma

004431

"ESTE PROGRAMA ES PUBLICO AJENO A CUALQUIER PARTIDO POLITICO. QUEDA PROHIBIDO SU USO PARA FINES DISTINTOS AL DESARROLLO SOCIAL QUIEN HAGA USO INDEVIDO DE LOS RECURSOS DE ESTE PROGRAMA DEBERA SER DENUNCIADO Y SANCIONADO ANTE LAS AUTORIDADES CONFORME A LO QUE SE DISPONE LA LEY DE LA DEMANDA"

COMANDO

ESTE DOCUMENTO FORMA PARTE DE LA CUENTA PUBLICA DEL MUNICIPIO DE ZAPOTLAN EL GRANDE

002019

ESTE DOCUMENTO ES PARTE DE LA CUENTA DETALLADA DEL MUNICIPIO DE ZAPOTLAN EL GRANDE, JALISCO.

321

MUNICIPIO DE ZAPOTLAN EL GRANDE, JALISCO
 COLONIA 362 COL. CENTRO
 C.P. 46000 C.D. GUZMAN, JAL.
 R.F.C. MZG950101-2NA

00065854

BANORTE

miércoles, 24 de agosto de 2016

PÁGUESE ESTE
 CHEQUE A LA ORDEN DE:

MARGARITA FELICIANO VICTORIANO

\$

\$10,000.00

(DIEZ MIL PESOS 00/100 M.N.)

MONEDA NACIONAL

COPIA SIN VALOR

BANCO MERCANTIL DEL NORTE, S.A.
 INSTITUCIÓN DE BANCA MÚLTIPLE.
 GRUPO FINANCIERO BANORTE.

SUC. 0523 CIUDAD GUZMAN
 CIUDAD GUZMAN, JALISCO
 CTA. No. 0529929062

0065854

No. CUENTA

No. CHEQUE

00521510360725005299290620065854

CONCEPTO DEL PAGO:

APoyo A MUJERES BENEFICIADAS EN EL PROGRAMA
 GRANDES EMPRENDEDORAS

Cheque Núm.: 00065854

FIRMA CHEQUE RECIBIDO

BANORTE NO. CTA 529929062 CUENTA CORRIENTE

Fecha: 24/ago/2016

CR.: 01 - 034031

Margarita Feliciano V.

Código: 01-09

Referencia: CERTIFICACION

CERTIFICACION DE

04544 - MARGARITA FELICIANO VICTORIANO

DESCRIPCIÓN		NOMBRE	DEBE	HABER
2-1-5-2-1005	MARGARITA FELICIANO VICTORIANO		10,000.00	
1-1-1-2-1-1-1	BANORTE NO. CTA 529929062 CUENTA CORRIENTE			10,000.00
15-01-17	8-2-7-4 TRANSFERENCIAS, ASIGNACIONES, SUBSIDIOS Y OTRAS AYUDAS (PAGADO)		10,000.00	
15-01-17	8-2-5-4 TRANSFERENCIAS, ASIGNACIONES, SUBSIDIOS Y OTRAS AYUDAS (EJERCIDO)			10,000.00
BANQUES REGISTRO DEL DEVENGADO DE EGRESOS				
5-2-4-1-1	AYUDAS SOCIALES A PERSONAS		10,000.00	
2-1-1-5-2-1005	MARGARITA FELICIANO VICTORIANO			10,000.00
15-01-17	8-2-6-4 TRANSFERENCIAS, ASIGNACIONES, SUBSIDIOS Y OTRAS AYUDAS (DEVENGADO)		10,000.00	
15-01-17	8-2-4-4 TRANSFERENCIAS, ASIGNACIONES, SUBSIDIOS Y OTRAS AYUDAS			10,000.00
<p>002021</p> <p>ESTE DOCUMENTO ES PARTE DE LA CUENTA PÚBLICA DEL AYUNTAMIENTO DE ZAPOTLAN EL GRANDE, JALISCO</p>			SUMAS IGUALES	\$20,000.00
<p>HECHO POR: GABRIELA DIAZ LOPEZ</p> <p>REVISADA POR:</p> <p>AUTORIZADA POR:</p>			\$20,000.00	\$20,000.00

No. 0065854

005008

ESTE DOCUMENTO ES PARTE DE LA CUENTA DETALLADA DEL MUNICIPIO DE ZAPOTLAN EL GRANDE, JALISCO.

DR. ALONSO GODOY PELAYO
AUDITOR SUPERIOR DEL ESTADO DE JALISCO
EDIFICIO "C" UNIDAD ADMINISTRATIVA"
GUADALAJARA, JAL.

POR MEDIO DE LA PRESENTE CERTIFICO ANTE USTED QUE EFECTIVAMENTE RECIBI LA CANTIDAD DE: **\$10,000.00 DIEZ MIL PESOS 00/100 M.N** EN CHEQUE A CARGO DEL MUNICIPIO DE ZAPOTLAN EL GRANDE, POR CONCEPTO DE: APOYO A MUJERES BENEFICIADAS EN EL PROGRAMA GRANDES EMPRENDEDORAS, YA QUE POR EL MOMENTO PASO POR UNA DIFICIL SITUACION ECONOMICA Y NO CUENTO CON LOS RECURSOS NECESARIOS PARA EMPRENDER UN NEGOCIO POR MI CUENTA.

CIUDAD GUZMAN, JALISCO A 10 DE AGOSTO DE 2016

ATENTAMENTE

Margarita Feliciano V.
MARGARITA FELICIANO VICTORIANO

DOMICILIO: CALLE DE LA CRUZ 4 Col: CRUZ BLANCA

ESTE DOCUMENTO ES PARTE
DE LA CUENTA PUBLICA DEL
M. AYUNTAMIENTO DE
ZAPOTLAN EL GRANDE,
JALISCO

002022

ESTE DOCUMENTO ES PARTE
DE LA CUENTA DETALLADA DEL
MUNICIPIO DE ZAPOTLAN
EL GRANDE, JALISCO.

BUENO POR \$10,000.00

RECIBI DEL AYUNTAMIENTO DE ZAPOTLAN EL GRANDE, JALISCO. LA CANTIDAD DE: **\$10,000.00 DIEZ MIL PESOS 00/100 M.N** EN CHEQUE COMO APOYO A MUJERES BENEFICIADAS EN EL PROGRAMA GRANDES EMPRENDEDORAS, YA QUE POR EL MOMENTO PASO POR UNA DIFICIL SITUACION ECONOMICA Y NO CUENTO CON LOS RECURSOS NECESARIOS PARA EMPRENDER UN NEGOCIO POR MI CUENTA.

CIUDAD GUZMAN, JALISCO A 10 DE AGOSTO DE 2016

ATENTAMENTE

Margarita Feliciano V

MARGARITA FELICIANO VICTORIANO

DOMICILIO: CALLE DE LA CRUZ 4 Col: CRUZ BLANCA

002023

ESTE DOCUMENTO ES PARTE
DE LA CUENTA PUBLICA DEL
AYUNTAMIENTO DE
ZAPOTLAN EL GRANDE
JALISCO

005009

ESTE DOCUMENTO ES PARTE
DE LA CUENTA DETALLADA DEL
MUNICIPIO DE ZAPOTLAN
EL GRANDE, JALISCO.

CARTA COMPROMISO

GRANDES EMPRENDEDORAS EN ZAPOTLAN

A 10 DE AGOSTO DE 2016

LIC. ALBERTO ESQUER

PRESIDENTE MUNICIPAL DE ZAPOTLAN EL GRANDE

PRESENTE

Por este medio yo **MARGARITA FELICIANO VICTORIANO** me Comprometo en virtud de ser beneficiada por el programa "GRANDES EMPRENDEDORAS EN ZAPOTLÁN" del ejercicio 2016, que opera bajo la Coordinación de Desarrollo Económico. Para hacer uso del recurso que se me otorga en la compra de Maquinaria, Equipo e insumos para iniciar un Micro Negocio a más tardar en 10 días hábiles a partir de la fecha de elaboración del presente documento.

Finalmente Manifiesto que conozco y estoy de acuerdo con las reglas de operación del programa "GRANDES EMPRENDEDORAS EN ZAPOTLÁN" y declarando que soy mujer desempleada y que el apoyo que recibo lo aplicare para desarrollar una Micro empresa. Así mismo me comprometo a mantener en operación la misma durante el tiempo que marcan las reglas de operación (mínimo 1 año) En caso contrario regresaré el apoyo económico obtenido a 100%.

ATENTAMENTE

Margarita Feliciano V

Nombre y firma

"ESTE PROGRAMA ES PUBLICO AJENO A CUALQUIER PARTIDO POLITICO. QUEDA PROHIBIDO SU USO PARA FINES DISTINTOS AL DESARROLLO SOCIAL QUIEN HAGA USO INDEVIDO DE LOS RECURSOS DE ESTE PROGRAMA DEBERA SER DENUNCIADO Y SANCIONADO ANTE LAS AUTORIDADES CONFORME A LO QUE SE DISPONE LA LEY DE LA DEMANDA"

902024

ESTE DOCUMENTO ES PARTE
DE LA CUENTA PUBLICA DEL
AYUNTAMIENTO DEL
ZAPOTLAN EL GRANDE,
JALISCO

ESTE DOCUMENTO ES PARTE
DE LA CUENTA DETALLADA DEL
MUNICIPIO DE ZAPOTLAN
EL GRANDE, JALISCO.

005310

GRANDES EMPRENDEDORAS EN ZAPOTLAN

PAGARE

A 10 DE AGOSTO DE 2016

Vencimiento: 15 de Abril de 2017

TOTAL: \$10,000.00

Por medio de este PAGARÉ YO: **MARGARITA FELICIANO VICTORIANO** me comprometo incondicionalmente a pagar a la orden del Municipio de Zapotlán el Grande la cantidad de **\$10,000.00 DIEZ MIL PESOS 00/100 M.N** el día 10 de abril del año 2017; La suma que ampara este título causara intereses a razón de 10% mensual en caso de mora.

Ciudad Guzmán, Jalisco a 10 de Agosto de 2016.

ATENTAMENTE

Margarita Feliciano V.

Nombre y firma

002025

ESTE DOCUMENTO ES PARTE
DE LA CUENTA DETALLADA DEL
MUNICIPIO DE ZAPOTLAN
EL GRANDE, JALISCO.

ESTE DOCUMENTO ES PARTE
DE LA CUENTA PUBLICA DEL
AYUNTAMIENTO DE
ZAPOTLAN EL GRANDE,
JALISCO.

005011

ELECTORAL
CÓDIGOS

PRECATORIO: **000000**
 MUNICIPIO: **MARGARITA**
 CÍRCULO: **000000**
CORREO CRUZ
CALLE CRUZ BLANCA 10060
ZAPOTLÁN EL GRANDE, JALISCO
 CÍRCULO ELECTORAL: **000000**
 CLAVE DE ELECTORAL: **000000**
 CÍRCULO ELECTORAL: **000000**
 GRADO: **14** MUNICIPIO: **0000**
 LOCALIDAD: **0000** SECCIÓN: **0000**
 EMISIÓN: **2010** VÁLIDA HASTA: **2020**

EDAD: **34**
 SEXO: **M**

FOTOGRAFÍA
 FIRMA

ESTE DOCUMENTO ES PARTE
 DE LA CUENTA DETALLADA DEL
 MUNICIPIO DE ZAPOTLÁN EL GRANDE,
 JALISCO.

INSTITUTO FEDERAL ELECTORAL

Margarita Feliciana V.

FOTOGRAFÍA
 FIRMA

002026

ESTE DOCUMENTO ES PARTE
 DE LA CUENTA DETALLADA DEL
 MUNICIPIO DE ZAPOTLÁN
 EL GRANDE, JALISCO.

ESTE DOCUMENTO ES PARTE
 DE LA CUENTA PÚBLICA DEL
 AYUNTAMIENTO DE
 ZAPOTLÁN EL GRANDE,
 JALISCO.

005012

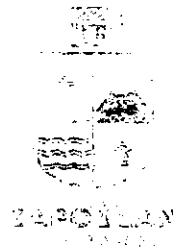

GRANDES
Emprendedoras

MARGARITA VITORIANO FELICIANO

CALLE DE LA CRUZ #4 COL. CRUZ BLANCA
TAMALES Y ATOLE
Tasa de Interés de 0%

PLAN DE PAGOS

FECHA	MENSUALIDAD	SALDO
	\$ 833.33	\$ 9,166.67
	\$ 833.33	\$ 8,333.33
	\$ 833.33	\$ 7,500.00
	\$ 833.33	\$ 6,666.67
	\$ 833.33	\$ 5,833.33
	\$ 833.33	\$ 5,000.00
	\$ 5,000.00	\$ -
TOTAL	\$ 10,000.00	

Resid, Pagos plan de Pago

002027

ESTE DOCUMENTO ES PARTE
DE LA CUENTA PUBLICA DEL
AYUNTAMIENTO DE
ZAPOTLAN EL GRANDE,
JALISCO.

ESTE DOCUMENTO ES PARTE
DE LA CUENTA DETALLADA DEL
MUNICIPIO DE ZAPOTLAN
EL GRANDE, JALISCO.

Margarita Feliciano V.

005013



GRANDES *Emprendedoras*

CARTA COMPROMISO
GRANDES EMPRENDEDORAS EN ZAPOTLAN

FOLIO: _____

FECHA: 29/04/16

LIC. ALBERTO ESQUER

PRESIDENTE MUNICIPAL DE ZAPOTLAN EL GRANDE

PRESENTE

Por este medio me Comprometo en virtud de verme beneficiada por el programa "GRANDES EMPRENDEDORAS EN ZAPOTLÁN" del ejercicio 2016, que opera bajo la Coordinación de Desarrollo Económico. Para asistir a la capacitación e iniciar un Micro Negocio

Finalmente Manifiesto que conozco y estoy de acuerdo con las reglas de operación del programa "GRANDES EMPRENDEDORAS EN ZAPOTLÁN" y declarando que soy mujer desempleada y que el apoyo que solicito lo aplicare para desarrollar una Micro empresa. Así mismo me comprometo a mantener en operación la misma durante el tiempo que marcan las reglas de operación (mínimo 1 año) En caso contrario regresaré el apoyo económico obtenido a 100%.

ATENTAMENTE

Margarita Feliciano V.

Nombre y firma

"ESTE PROGRAMA ES PUBLICO AJENO A CUALQUIER PARTIDO POLITICO. QUEDA PROHIBIDO SU USO PARA FINES DISTINTOS AL DESARROLLO SOCIAL QUIEN HAGA USO INDEVIDO DE LOS RECURSOS DE ESTE PROGRAMA DEBERA SER DENUNCIADO Y SANCIONADO ANTE LAS AUTORIDADES CONFORME A LO QUE SE DISPONE LA LEY DE LA DEMANDA"

002028

ESTE DOCUMENTO ES PARTE
DE LA CUENTA DETALLADA DEL
MUNICIPIO DE ZAPOTLÁN
EL GRANDE, JALISCO.

ESTE DOCUMENTO ES PARTE
DE LA CUENTA PUBLICA DEL
MUNICIPIO DE ZAPOTLÁN, EL GRANDE,
JALISCO.

005026



GRANDES
Emprendedoras

Ciudad Guzmán, Jalisco. A 29 de abril de 2016.

**AYUNTAMIENTO DE ZAPOTLÁN EL GRANDE
PRESENTE:**

Por medio del presente la que suscribe Margarita Feliciano V.

En mi carácter de aspirante a beneficiaria del programa "Grandes Emprendedoras en Zapotlán", hago constar y bajo protesta de decir verdad. NO ser Servidor Público de Carrera Titular, ni eventual, en ninguno de los tres niveles de gobierno.

En caso de demostrarse lo contrario seré dado de baja junto con mis compañeras del programa y regresaré de manera íntegra el recurso económico recibido.

002029

ATENTAMENTE

ESTE DOCUMENTO ES PARTE
DE LA CUENTA DETALLADA DEL
AYUNTAMIENTO DEL
MUNICIPIO DE ZAPOTLÁN EL GRANDE,
JALISCO.

ESTE DOCUMENTO ES PARTE
DE LA CUENTA DETALLADA DEL
MUNICIPIO DE ZAPOTLÁN
EL GRANDE, JALISCO.

Margarita Feliciano V.

Nombre y Firma

005027

MUNICIPIO DE ZAPOTLAN EL GRANDE, JALISCO

COLON No. 82 COL. CENTRO
C.P. 49000 CD. GUZMAN, JAL.
R.F.C. MZG-850101-2NA

BANORTE

00065719

lunes, 08 de agosto de 2016

PÁGUESE ESTE CHEQUE A LA ORDEN DE: **BRENDA RAMIREZ GAVILANES**

\$ **\$10,000.00**

(DIEZ MIL PESOS 00/100 M.N.)

MONEDA NACIONAL

COPIA SIN VALOR

BANCO MERCANTIL DEL NORTE, S.A.
INSTITUCION DE BANCA MULTIPLE
GRUPO FINANCIERO BANORTE.

SUC. 6523 CIUDAD GUZMAN
CIUDAD GUZMAN, JALISCO
CTA. No. 0529929062

00065719

[Handwritten signatures]

No. CUENTA

No. CHEQUE

0034:510360725:00529929062#0065719

CONCEPTO DEL PAGO:

SAPOYO A MUJERES BENEFICIADAS EN EL PROGRAMA
GRANDES EMPRENDEDORAS

Cheque Nom.: 00065719

BANORTE NO. CTA 629929062 CUENTA CORRIENTE

FIRMA CHEQUE RECIBIDO

Fecha: 08/ago/2016

CR.: 01 - 033774

Brenda R. G.

Docn: 01-09

Referencia: CERTIFICACION

CERTIFICACION DE

QUE BRENDA RAMIREZ GAVILANES

ES BENEFICIARIA

NOMBRE

DEBIT

CREDIT

2-1-1-5-2-1090 BRENDA RAMIREZ GAVILANES

10,000.00

1-1-1-2-1-1-1 BANORTE NO. CTA 629929062 CUENTA CORRIENTE

10,000.00

15-0-17 8-2-7-4 TRANSFERENCIAS, ASIGNACIONES, SUBSIDIOS Y OTRAS AYUDAS (PAGADO)

10,000.00

15-0-17 8-2-6-4 TRANSFERENCIAS, ASIGNACIONES, SUBSIDIOS Y OTRAS AYUDAS (EJERCIDO)

10,000.00

8-640-3839 REGISTRO DEL DEVENGADO DE EGRESOS

6-2-4-1-1 AYUDAS SOCIALES A PERSONAS

10,000.00

2-1-1-5-2-1090 BRENDA RAMIREZ GAVILANES

10,000.00

15-0-17 8-2-6-4 TRANSFERENCIAS, ASIGNACIONES, SUBSIDIOS Y OTRAS AYUDAS (DEVENGADO)

10,000.00

15-0-17 8-2-4-4 TRANSFERENCIAS, ASIGNACIONES, SUBSIDIOS Y OTRAS AYUDAS

10,000.00

ESTE DOCUMENTO ES PARTE
DE LA CUENTA PUBLICA DEL
AYUNTAMIENTO DE
ZAPOTLAN EL GRANDE,
JALISCO

002848

002030

HECHA POR: *[Signature]*
L. J. GABRIELA DIAZ

REVISADA POR:

AUTORIZADA POR:

SUMAS IGUALES

\$20,000.00

\$20,000.00

No. **00065719** ES PARTE
DE LA CUENTA DETALLADA DEL
MUNICIPIO DE ZAPOTLAN
EL GRANDE, JALISCO.

DR. ALONSO GODOY PELAYO
AUDITOR SUPERIOR DEL ESTADO DE JALISCO
EDIFICIO "C" UNIDAD ADMINISTRATIVA"
GUADALAJARA, JAL.

POR MEDIO DE LA PRESENTE CERTIFICO ANTE USTED QUE EFECTIVAMENTE RECIBI LA CANTIDAD DE: \$10,000.00 (DIEZ MIL PESOS 00/100 M.N) EN CHEQUE A CARGO DEL MUNICIPIO DE ZAPOTLAN EL GRANDE, POR CONCEPTO DE: APOYO A MUJERES BENEFICIADAS EN EL PROGRAMA GRANDES EMPRENDEDORAS, YA QUE POR EL MOMENTO PASO POR UNA DIFICIL SITUACION ECONOMICA Y NO CUENTO CON LOS RECURSOS NECESARIOS PARA EMPRENDER UN NEGOCIO POR MI CUENTA.

CIUDAD GUZMAN, JALISCO A 10 DE AGOSTO DE 2016

ATENTAMENTE

002849

Brenda R. G.

BRENDA RAMIREZ GAVILANES

DOMICILIO: LAS PRIMAVERAS 40 Col: LA PRIMAVERA

002031

ESTE DOCUMENTO ES PARTE
DE LA CUENTA DETALLADA DEL
MUNICIPIO DE ZAPOTLAN
EL GRANDE, JALISCO.

ESTE DOCUMENTO ES PARTE
DE LA CUENTA PUBLICA DEL
M. AYUNTAMIENTO DE
ZAPOTLAN EL GRANDE,
JALISCO

BUENO POR \$10,000.00

RECIBI DEL AYUNTAMIENTO DE ZAPOTLAN EL GRANDE, JALISCO. LA CANTIDAD DE: **\$10,000.00 (DIEZ MIL PESOS 00/100 M.N)** EN CHEQUE COMO APOYO A MUJERES BENEFICIADAS EN EL PROGRAMA GRANDES EMPRENDEDORAS, YA QUE POR EL MOMENTO PASO POR UNA DIFICIL SITUACION ECONOMICA Y NO CUENTO CON LOS RECURSOS NECESARIOS PARA EMPRENDER UN NEGOCIO POR MI CUENTA.

CIUDAD GUZMAN, JALISCO A 10 DE AGOSTO DE 2016

ATENTAMENTE

002850

Brenda R.G.

BRENDA RAMIREZ GAVILANES

DOMICILIO: LAS PRIMAVERAS 40 Col: LA PRIMAVERA

002032

ESTE DOCUMENTO ES PARTE
DE LA CUENTA DETALLADA DEL
MUNICIPIO DE ZAPOTLÁN
EL GRANDE, JALISCO.

ESTE DOCUMENTO ES PARTE
DE LA CUENTA PUBLICA DEL
AYUNTAMIENTO DE
ZAPOTLAN EL GRANDE,
JALISCO

CARTA COMPROMISO

GRANDES EMPRENDEDORAS EN ZAPOTLAN

A 10 DE AGOSTO DE 2016

LIC. ALBERTO ESQUER

PRESIDENTE MUNICIPAL DE ZAPOTLAN EL GRANDE

PRESENTE

Por este medio yo **BRENDA RAMIREZ GAVILANES** me Comprometo en virtud de ser beneficiada por el programa "GRANDES EMPRENDEDORAS EN ZAPOTLÁN" del ejercicio 2016, que opera bajo la Coordinación de Desarrollo Económico. Para hacer uso del recurso que se me otorga en la compra de Maquinaria, Equipo e insumos para iniciar un Micro Negocio a más tardar en 10 días hábiles a partir de la fecha de elaboración del presente documento.

Finalmente Manifiesto que conozco y estoy de acuerdo con las reglas de operación del programa "GRANDES EMPRENDEDORAS EN ZAPOTLÁN" y declarando que soy mujer desempleada y que el apoyo que recibo lo aplicare para desarrollar una Micro empresa. Así mismo me comprometo a mantener en operación la misma durante el tiempo que marcan las reglas de operación (mínimo 1 año) En caso contrario regresaré el apoyo económico obtenido a 100%.

ATENTAMENTE

Brenda R.G.
Brenda Ramirez Gavilanes

002851

Nombre y firma

"ESTE PROGRAMA ES PUBLICO AJENO A CUALQUIER PARTIDO POLITICO. QUEDA PROHIBIDO SU USO PARA FINES DISTINTOS AL DESARROLLO SOCIAL QUIEN HAGA USO INDEVIDO DE LOS RECURSOS DE ESTE PROGRAMA DEBERA SER DENUNCIADO Y SANCIONADO ANTE LAS AUTORIDADES CONFORME A LO QUE SE DISPONE LA LEY DE LA DEMANDA"

002033

ESTE DOCUMENTO ES PARTE
DE LA CUENTA DETALLADA DEL
MUNICIPIO DE ZAPOTLAN
EL GRANDE, JALISCO.

ESTE DOCUMENTO ES PARTE
DE LA CUENTA PUBLICA DEL
AYUNTAMIENTO DE
ZAPOTLAN EL GRANDE
JALISCO

GRANDES EMPRENDEDORAS EN ZAPOTLAN

PAGARE

A 10 DE AGOSTO DE 2016

Vencimiento: 15 de Abril de 2017

TOTAL: \$10,000.00

Por medio de este PAGARÉ YO: **BRENDA RAMIREZ GAVILANES** me comprometo incondicionalmente a pagar a la orden del municipio de Zapotlán el Grande la cantidad de **\$10,000.00 (DIEZ MIL PESOS 00/100 M.N)** el día 10 de abril del año 2017; La suma que ampara este título causara intereses a razón de 10% mensual en caso de mora.

Ciudad Guzmán, Jalisco a 10 de Agosto de 2016.

ATENTAMENTE

Brenda R.G.

002852

Brenda Ramirez Gavilanes

Nombre y firma

ESTE DOCUMENTO ES PARTE
DE LA CUENTA DETALLADA DEL
MUNICIPIO DE ZAPOTLAN EL GRANDE,
JALISCO.

002034

ESTE DOCUMENTO ES PARTE
DE LA CUENTA DETALLADA DEL
MUNICIPIO DE ZAPOTLAN
EL GRANDE, JALISCO.

BRENDA RAMIREZ GAVILANES

LAS PRIMAVERAS #40 COL. LA PRIMAVERA

ESTETICA

Tasa de Interés de 0%

PLAN DE PAGOS

FECHA	MENSUALIDAD	SALDO
	\$ 833.33	\$ 9,166.67
	\$ 833.33	\$ 8,333.33
	\$ 833.33	\$ 7,500.00
	\$ 833.33	\$ 6,666.67
	\$ 833.33	\$ 5,833.33
	\$ 833.33	\$ 5,000.00
	\$ 5,000.00	\$ -
TOTAL	\$ 10,000.00	

002853

ESTE DOCUMENTO ES PARTE
DE LA CUENTA PUBLICA DEL
MUNICIPIO DE ZAPOTLÁN DE
JALISCO

002035

Recibi Plan de pagos y cuenta de deposito.

Brenda R. G.

ESTE DOCUMENTO ES PARTE
DE LA CUENTA DETALLADA DEL
MUNICIPIO DE ZAPOTLÁN
EL GRANDE, JALISCO.



INSTITUTO FEDERAL ELECTORAL
REGISTRO FEDERAL DE ELECTORES
CREDECIAL PARA VOTAR

NOMBRE
 RAMIREZ
 GAVILANES
 BRENDA

EDAD 18
 SEXO M



DOMICILIO
 C LAS PRIMAVERAS 40
 FRACC LA PRIMAVERA 49000
 ZAPOTLAN EL GRANDE, JAL.

FOLIO 1314192104655 AÑO DE REGISTRO 2013-00

CLAVE DE ELECTOR RAGVBR9503

CURP RAGB950304MJCMBR02

ESTADO 14 MUNICIPIO 023

LOCALIDAD 0001 SECCION 0375

SERIE 2013 VIGENCIA HASTA 2023

Brenda
 FIRMA

ESTE DOCUMENTO ES INTRANSFERIBLE
 NO ES VALIDO SI PRESENTA TACHA-
 DURAS O EMENDADURAS.

EL TITULAR ESTA OBLIGADO A NOTI-
 FICAR EL CAMBIO DE DOMICILIO EN
 LOS 30 DIAS SIGUIENTES A QUE ESTE
 CUERPO.

ERNESTO JACOBO MOLINA
 SECRETARIO EJECUTIVO DEL
 INSTITUTO FEDERAL ELECTORAL

Brenda R. G.

REGISTRADO

ACCIONES ELECTORALES LOCAL Y EXTRANJERAS

002036

002854

ESTE DOCUMENTO ES PARTE
 DE LA CUENTA DETALLADA DEL
 MUNICIPIO DE ZAPOTLAN
 EL GRANDE, JALISCO.

ESTE DOCUMENTO ES PARTE
 DE LA CUENTA PUBLICA DEL
 AYUNTAMIENTO DE
 ZAPOTLAN EL GRANDE
 JALISCO



CARTA COMPROMISO

GRANDES EMPRENDEDORAS EN ZAPOTLAN

FOLIO: _____

FECHA: 18-Abril-2016

LIC. ALBERTO ESQUER

PRESIDENTE MUNICIPAL DE ZAPOTLAN EL GRANDE

PRESENTE

Por este medio me Comprometo en virtud de verme beneficiada por el programa "GRANDES EMPRENDEDORAS EN ZAPOTLÁN" del ejercicio 2016, que opera bajo la Coordinación de Desarrollo Económico. Para asistir a la capacitación e iniciar un Micro Negocio

Finalmente Manifiesto que conozco y estoy de acuerdo con las reglas de operación del programa "GRANDES EMPRENDEDORAS EN ZAPOTLÁN" y declarando que soy mujer desempleada y que el apoyo que solicito lo aplicare para desarrollar una Micro empresa. Así mismo me comprometo a mantener en operación la misma durante el tiempo que marcan las reglas de operación (mínimo 1 año) En caso contrario regresaré el apoyo económico obtenido a 100%.

ATENTAMENTE

Brenda R. G.

Nombre y firma

"ESTE PROGRAMA ES PUBLICO AJENO A CUALQUIER PARTIDO POLITICO. QUEDA PROHIBIDO SU USO PARA FINES DISTINTOS AL DESARROLLO SOCIAL QUIEN HAGA USO INDEVIDO DE LOS RECURSOS DE ESTE PROGRAMA DEBERA SER DENUNCIADO Y SANCIONADO ANTE LAS AUTORIDADES CONFORME A LO QUE SE DISPONE LA LEY DE LA DEMANDA"

002867

ESTE DOCUMENTO ES PARTE
DE LA CUENTA PUBLICA DEL
MUNICIPIO DE ZAPOTLAN EL GRANDE,
JALISCO

002037

ESTE DOCUMENTO ES PARTE
DE LA CUENTA DETALLADA DEL
MUNICIPIO DE ZAPOTLÁN
EL GRANDE, JALISCO.



ZAPOTLÁN
EL GRANDE

GRANDES
Emprendedoras

Ciudad Guzmán, Jalisco. A 18 de Abril de 2016.

**AYUNTAMIENTO DE ZAPOTLÁN EL GRANDE
P R E S E N T E:**

Por medio del presente la que suscribe Brenda Ramirez

Gavilanes En mi carácter de aspirante a beneficiaria del programa "Grandes Emprendedoras en Zapotlán", hago constar y bajo protesta de decir verdad. NO ser Servidor Público de Carrera Titular, ni eventual, en ninguno de los tres niveles de gobierno.

En caso de demostrarse lo contrario seré dado de baja junto con mis compañeras del programa y regresaré de manera íntegra el recurso económico recibido.

ATENTAMENTE

ESTE DOCUMENTO ES PARTE
DE LA CUENTA PÚBLICA DEL
AYUNTAMIENTO DE
ZAPOTLÁN EL GRANDE,
JALISCO.

002863

002038

ESTE DOCUMENTO ES PARTE
DE LA CUENTA DETALLADA DEL
MUNICIPIO DE ZAPOTLÁN
EL GRANDE, JALISCO.

Brenda R. G.

Nombre y Firma

MUNICIPIO DE ZAPOTLAN EL GRANDE, JALISCO
 COLON No. 2 COL. CENTRO
 T.P. 49000 CD. GUZMAN, JAL.
 T.F.C. 3120-250101-2NA



00065720

lunes, 08 de agosto de 2016

PÁGUESE ESTE
 CHEQUE A LA ORDEN DE:

MARTHA LORENA CARDENAS VILLALVAZ

\$ 16,000.00

(DIECISEIS MIL PESOS 00/100 M.N.)

MONEDA NACIONAL

BANCO MERCANTIL DEL NORTE, S.A.
 INSTITUCIÓN DE BANCA MÚLTIPLE.
 GRUPO FINANCIERO BANORTE.

SUC. 0523 CIUDAD GUZMAN
 CIUDAD GUZMAN, JALISCO
 CTA. No. 0529929062

0065720

COPIA SIN VALOR

No. CUENTA No. CHEQUE
 [Handwritten signatures]

004 21: 5 10360 7 25:005 2992906 2#0065720

CONCEPTO DEL PAGO:

APOYO A MUJERES BENEFICIADAS EN EL PROGRAMA
 GRANDES EMPRENDEDORAS

Cheque Núm.: 00065720

BANORTE NO. CTA 529929062 CUENTA CORRIENTE

FIRMA CHEQUE RECIBIDO

Fecha: 08/ago/2016

CR.:01 - 033776

[Handwritten signature]

000001-08 RENDICION CERTIFICACION
 CERTIFICACION DE
 PAGO MARTHA LORENA CARDENAS VILLALVAZ

CÓDIGO		CÓDIGO	NOMBRE	DEBE	HABER
2-1-1-6-2-1091			MARTHA LORENA CARDENAS VILLALVAZ	16,000.00	16,000.00
1-1-1-2-1-1-1			BANORTE NO. CTA 529929062 CUENTA CORRIENTE		
15-01-17	8-2-7-4		TRANSFERENCIAS, ASIGNACIONES, SUBSIDIOS Y OTRAS AYUDAS (PAGADO)	16,000.00	16,000.00
15-01-17	8-2-6-4		TRANSFERENCIAS, ASIGNACIONES, SUBSIDIOS Y OTRAS AYUDAS (EJERCIDO)		
0-000000-02			REGISTRO DEL DEVENGADO DE EGRESOS		
	8-2-4-1-1		AYUDAS SOCIALES A PERSONAS	16,000.00	16,000.00
2-1-1-6-2-1091			MARTHA LORENA CARDENAS VILLALVAZ		
15-01-17	8-2-6-4		TRANSFERENCIAS, ASIGNACIONES, SUBSIDIOS Y OTRAS AYUDAS (DEVENGADO)	16,000.00	16,000.00
15-01-17	8-2-4-4		TRANSFERENCIAS, ASIGNACIONES, SUBSIDIOS Y OTRAS AYUDAS		
				\$32,000.00	\$32,000.00

ESTE DOCUMENTO ES PARTE
 DE LA CUENTA PUBLICA DEL
 AYUNTAMIENTO DE
 ZAPOTLAN EL GRANDE,
 JALISCO

002033

L.R.I. JUANA BARRIELA DIAZ
 FRENTE
 LOPEZ

FECHA POR: REVISADA POR: AUTORIZADA POR:

SUMAS IGUALES

No. 0065720

002905

ESTE DOCUMENTO ES PARTE
 DE LA CUENTA DETALLADA DEL
 MUNICIPIO DE ZAPOTLAN
 EL GRANDE, JALISCO.